

<b>GB</b>	Four Port Multi Charger .....3	<b>GR</b>	Φορτιστής πολλαπλών χρήσεων τεσσάρων θυρών ..... 26
<b>F</b>	Chargeur 4 Batteries .....5	<b>TR</b>	Dört Yuvalı Çoklu Şarj Aleti ... 28
<b>D</b>	4-Fach Ladegerät .....7	<b>CS</b>	四槽充电器（保留备用） ..... 30
<b>I</b>	Multicaricatore a 4 vani.....9	<b>CT</b>	四座型充电器 ..... 33
<b>NL</b>	Viervoudige acculader.....11	<b>LV</b>	Vairāku ierīču lādētājs ar četrām pieslēgvietām ..... 35
<b>E</b>	Multicargador de Cuatro Puertos .....14	<b>LT</b>	Keturių lizdų kroviklis ..... 37
<b>P</b>	Multicarregador de Quatro Postos ..... 16	<b>EE</b>	Nelja pesaga akulaadija ..... 39
<b>DK</b>	Multiplader med fire åbninge .....18	<b>RUS</b>	Универсальное Зарядное Устройство На Четыре Аккумулятора ..... 41
<b>S</b>	Multiladdare med fyra portar .....20	<b>KK</b>	Төрт аккумуляторға есептелген Әмбебап зарядтау құрылғысы ..... 44
<b>N</b>	Multilader med fire porter .....22	<b>PR</b>	شارژر چندتایی چهار جایگاهی ..... 48
<b>FIN</b>	Neliporttinen monilaturi ...24	<b>AR</b>	شاحن متعدد بأربعة منافذ ..... 50

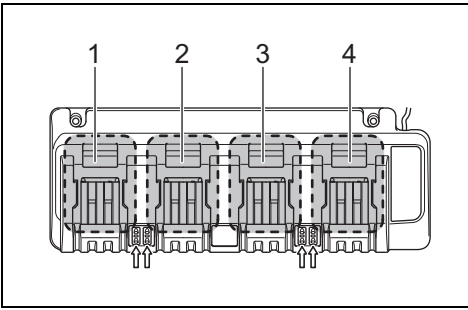

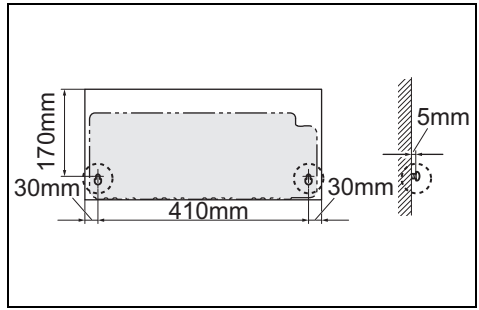

1



2

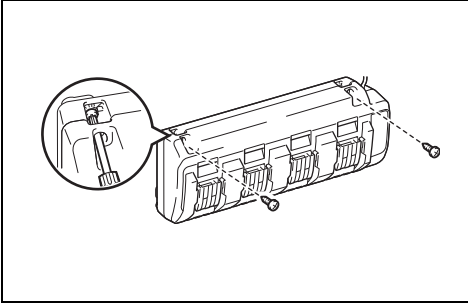

3

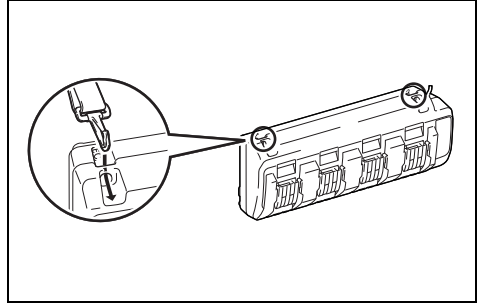













4

## ENGLISH

**WARNING:** This appliance can be used by children aged from 8 years and above and persons with reduced physical, sensory or mental capabilities or lack of experience and knowledge if they have been given supervision or instruction concerning use of the appliance in a safe way and understand the hazards involved. Children shall not play with the appliance. Cleaning and user maintenance shall not be made by children without supervision.

### Symbols

The followings show the symbols used for the equipment. Be sure that you understand their meaning before use.

	• Indoor use only		• Read instruction manual.
	• DOUBLE INSULATION		• Ready to charge
	• Charging		• Charging complete
	• Delay charge (Battery cooling or too cold battery, waiting for charging)		• Defective battery
	• Do not short batteries.		• Do not destroy battery by fire.
	• Do not expose battery to water or rain.		• Always recycle batteries.
	• Only for EU countries Do not dispose of electric equipment together with household waste material! In observance of the European Directive, on Waste Electric and Electronic Equipment and its implementation in accordance with national law, electric equipment that have reached the end of their life must be collected separately and returned to an environmentally compatible recycling facility.		

### CAUTION:

1. SAVE THESE INSTRUCTIONS – This manual contains important safety and operating instructions for battery charger.
2. Before using battery charger, read all instructions and cautionary markings on (1) battery charger, (2) battery, and (3) product using battery.
3. CAUTION – To reduce risk of injury, charge only Makita type rechargeable batteries. Other types of batteries may burst causing personal injury and damage.
4. Non-rechargeable batteries cannot be charged with this battery charger.
5. Use a power source with the voltage specified on the nameplate of the charger.
6. Do not charge the battery cartridge in presence of flammable liquids or gases.
7. Do not expose charger to rain or snow.
8. Never carry charger by cord or yank it to disconnect from receptacle.
9. After charging or before attempting any maintenance or cleaning, unplug the charger from the power source. Pull by plug rather than cord whenever disconnecting charger.
10. Make sure cord is located so that it will not be stepped on, tripped over, or otherwise subjected to damage or stress.
11. Do not operate charger with damaged cord or plug. If the cord or plug is damaged, ask Makita authorized service center to replace it in order to avoid a hazard.
12. Do not operate or disassemble charger if it has received a sharp blow, been dropped, or otherwise damaged in any way; take it to a qualified serviceman. Incorrect use or reassembly may result in a risk of electric shock or fire.
13. Do not charge battery cartridge when room temperature is BELOW 10°C (50°F) or ABOVE 40°C (104°F). When the battery temperature is under 0°C (32°F), charging may not start.
14. Do not attempt to use a step-up transformer, an engine generator or DC power receptacle.
15. Do not allow anything to cover or clog the charger vents.

### Charging (Fig. 1)

This charger can charge at most two batteries at the same time. Left two ports and right two ports of the charger consist pairs respectively. One pair can charge a battery at one time. For example, if you insert the batteries in port 1 and 3, the charger starts charging those two batteries at the same time. However, if you insert the batteries in port 1 and 2, the charger starts charging only port 1. Charging of port 2 starts after the charging of battery in port 1 completes.

1. Plug the battery charger into the proper AC voltage source. Charging lights start blinking rapidly in green color.

2. Insert the battery cartridge into the charger until it stops. Terminal cover of the charger automatically opens as you insert the battery cartridge.
3. The charging light on the port changes into red color, and charging starts shortly after.

**Note:**

Notice the charging light on the port of the pair starts blinking 'slowly' when you insert a battery. If you insert a battery into the pair port, which charging light is blinking slowly in green, the charging light starts blinking in red color, and the port becomes stand-by status. Charging on the pair port starts after completion of charging on the first port.

- As charging progress, the both red and green color light up. And with completion of charging, green color lights up.

**Note:**

Charging time varies by temperature (10°C (50°F) – 40°C (104°F)) and condition of the battery cartridge, such as a battery cartridge which is new or has not been used for a long period of time.

- After charging all batteries, remove the battery cartridges from charger and unplug the charger.

**NOTE:**

- Do not use the charger other than its intended use, nor charge other manufacturer's cartridge.
- When the red light blinks, charging may not start if the battery cartridge is in a following state:
  - Having been just used.
  - Having been left under the direct sunlight or in a cold room for long.
  - Not at adequate temperature.
- Charging starts after the battery cartridge's temperature reaches the degree at which charging is possible.
- If dust clogs the terminal or the battery cartridge is worn out or damaged, the charger does not charge the battery and the charging light shows green and red alternating light.
- The charger cannot use with INTERCHANGEABLE ADAPTER (ADP01, 04) and REFRESHING ADAPTER (ADP02, 03).

Voltage	14.4V	18V	14.4V	18V	Capacity (Ah) according to IEC61960	Charging time (minutes)
Number of cells	4	5	8	10		
Li-ion battery cartridge	BL1415	BL1815	—	—	1.3	30
	BL1415NA, BL1415N	BL1815N	—	—	1.5	30
	—	BL1820/ BL1820B	—	—	2.0	45
	—	—	BL1430/BL1430B	BL1830/ BL1830B	3.0	60
	—	—	BL1440	BL1840/ BL1840B	4.0	90
	—	—	BL1450	BL1850/ BL1850B	5.0	110
	—	—	BL1460A/BL1460B	BL1860B	6.0	130

**Note:**

It may take longer than the above charging time because of the optimal charging selected according to the temperature (10°C (50°F) – 40°C (104°F)), conditions of battery cartridge and maintenance charge.

**Wall mounting**

**⚠ Warning:**

- Make sure to use four screws when mounting the charger on the wall. Otherwise the charger may fall and cause serious injury.
- Always be sure that the charger is unplugged and all the batteries are removed from the charger before performing wall mounting work.
- Follow the steps instructed in this manual, and complete the whole procedures at once. The charger may fall and cause injury or damage if you stop the work in the half way.
- Check tightness of the screws on regular basis. Otherwise the charger may fall because of loosen screw.
- Clean the terminal parts of the charger on regular basis with an air duster etc.

**⚠ Caution:**

- Carefully choose a stable wall for mounting the charger. Make sure there is no hindrance to mounting work or charging operation. The gross weight of the charger and four batteries reach approximately 5 kg, provide sufficient reinforcement for the wall if necessary.

Things you need to prepare:

- Four screws (6mm x more than 40mm) - two for hanging and two for anchoring.
  - Tools - for tightening screws.
- Fix the two screws for hanging on the wall as illustrated. (Fig. 2)
  - Remove the rubber feet (four pieces) from the bottom of the charger.  
Hang the charger with the screws fixed in step 1.  
Mount the charger on the wall by tightening two anchoring screws completely. (Fig. 3)

**Optional accessory**

**⚠ Caution:**

- These accessories or attachments are recommended for use with your Makita tool specified in this manual. The use of any other accessories or attachments might present a risk of injury to persons. Only use accessory or attachment for its stated purpose.

If you need any assistance for more details regarding these accessories, ask your local Makita Service Center.

- Shoulder belt

**⚠ Warning:**

- Do not use the shoulder belt other than carrying the battery charger.
- Attach the shoulder belt in accordance with this instruction manual. Otherwise the battery charger may fall and cause injury.
- Check carefully that there are no breakage on the belt or its hook before use.

Hook the shoulder belt onto the each hole for shoulder belt securely. (Fig. 4)

**AVERTISSEMENT :** Cet appareil peut être utilisé par des enfants de 8 ans et plus, ainsi que par des personnes présentant des capacités physiques, sensorielles ou mentales réduites, ou par des personnes dénuées d'expérience et de connaissances s'ils ont pu faire l'objet d'une surveillance ou recevoir des instructions préalables concernant l'utilisation en toute sécurité de l'appareil et s'ils comprennent les risques associés. Ne laissez pas les enfants jouer avec l'appareil. Le nettoyage et l'entretien à la charge de l'utilisateur ne doivent pas être réalisés par des enfants sans surveillance.

## Symboles

Les symboles utilisés pour l'équipement sont indiqués ci-dessous. Assurez-vous d'en avoir bien compris la signification avant l'utilisation.



• Uniquement pour utilisation intérieure



• Veuillez lire le manuel d'instructions.



• DOUBLE ISOLATION



• Prêt à recharger



• Charge en cours



• Charge terminée



• Charge différée (batterie en cours de refroidissement ou trop froide, en attente de charge)



• Batterie défectueuse



• Ne pas court-circuiter les bornes des batteries.



• Ne pas détruire la batterie par le feu.



• Ne pas exposer la batterie à l'eau ou à la pluie.



• Toujours recycler les batteries.



• Uniquement pour les pays de l'UE

Ne pas jeter les équipements électriques dans les ordures ménagères !

Conformément à la directive européenne relative aux déchets d'équipements électriques et électroniques, et à sa transposition dans la législation nationale, les équipements électriques qui ont atteint la fin de leur durée de service doivent être collectés à part et être soumis à un recyclage respectueux de l'environnement.

## ATTENTION :

1. CONSERVEZ CES INSTRUCTIONS — Ce manuel contient d'importantes consignes de sécurité et instructions d'utilisation pour le chargeur de batterie.
2. Avant d'utiliser le chargeur de batterie, veuillez lire toutes les instructions et tous les avertissements inscrits sur (1) le chargeur de batterie, (2) la batterie et (3) le produit alimenté par la batterie.
3. ATTENTION — Pour réduire les risques de blessure, chargez uniquement des batteries rechargeables Makita. Les autres types de batterie peuvent entraîner des blessures et des dommages en éclatant.
4. Il n'est pas possible de charger des batteries non rechargeables avec ce chargeur de batterie.
5. Utilisez une source d'alimentation dont la tension correspond à celle spécifiée sur la plaque signalétique du chargeur.
6. Ne chargez pas la batterie en présence de liquides ou gaz inflammables.
7. N'exposez pas le chargeur à la pluie ou à la neige.
8. Ne transportez jamais le chargeur par son cordon d'alimentation, et ne tirez jamais sur le cordon lui-même pour débrancher sa fiche de la prise de courant.
9. Après la charge ou avant d'effectuer l'entretien ou le nettoyage, débranchez le chargeur de la source d'alimentation. Pour débrancher le chargeur, ne tirez pas sur le cordon lui-même ; saisissez-le plutôt par sa fiche.
10. Vous devez placer le cordon de sorte que personne ne marche ou ne trébuche dessus, et de sorte qu'il ne risque aucun dommage et ne soit pas trop tendu.
11. N'utilisez pas le chargeur avec un cordon ou une fiche endommagé. Si le cordon ou la fiche est endommagé, faites-le remplacer dans un centre de service agréé Makita pour éviter tout danger.
12. Évitez d'utiliser ou de démonter le chargeur s'il a subi un choc violent, s'il a été échappé, ou s'il a été abîmé de quelque manière que ce soit : apportez-le chez un réparateur agréé. L'utilisation ou le remontage incorrect comporte un risque de choc électrique ou d'incendie.
13. Ne chargez pas la batterie lorsque la température de la pièce est INFÉRIEURE à 10 °C ou SUPÉRIEURE à 40 °C. Il se peut que la charge ne commence pas lorsque la température de la batterie est inférieure à 0 °C.
14. Ne tentez pas d'utiliser un transformateur élévateur, un groupe électrogène ou une prise de courant continu.
15. Ne laissez rien recouvrir ou boucher les ouvertures du chargeur.

## Charge en cours (Fig. 1)

Ce chargeur ne peut pas charger plus de deux batteries à la fois. Les deux ports de gauche et les deux ports de droite forment des paires. Chaque paire ne peut charger qu'une seule batterie à la fois.

Par exemple, si vous insérez des batteries dans les ports 1 et 3, le chargeur chargera les deux batteries en même temps. Par contre, si vous insérez des batteries dans les ports 1 et 2, le chargeur ne chargera d'abord que celle du port 1. Il ne chargera celle du port 2 qu'après avoir fini de charger celle du port 1.

1. Branchez le chargeur de batterie sur une prise secteur d'une tension adéquate. Les témoins de charge se mettent à clignoter rapidement en vert.
2. Insérez la batterie dans le chargeur jusqu'à ce qu'elle s'immobilise. Le couvre-bornes du chargeur s'ouvre automatiquement lorsque vous insérez une batterie.
3. Le témoin de charge du port devient rouge, et la charge commence peu après.

### NOTE :

- N'utilisez pas le chargeur à d'autres fins que la charge, et ne chargez pas les batteries d'autres fabricants.
- Lorsque la lumière rouge clignote, il se peut que la charge ne commence pas si la batterie est dans l'état suivant :
  - Elle vient tout juste d'être utilisée.
  - Elle a été laissée longtemps directement au soleil ou dans une pièce froide.
  - Elle n'est pas à la température adéquate.
- La charge commence lorsque la batterie atteint la température à laquelle la charge est possible.

Note :

Notez que le témoin de charge du port d'une paire se met à clignoter « lentement » lorsque vous insérez une batterie. Si vous insérez une batterie dans l'autre port de la paire dont le témoin de charge clignote lentement en vert, le témoin se mettra à clignoter en rouge et ce port sera en état d'attente. La charge sur ce port de la paire ne commencera qu'après l'achèvement de la charge sur le premier port de la paire.

4. Pendant la charge, les couleurs rouge et verte s'allument toutes les deux. Une fois la charge terminée, la couleur verte s'allume.

Note :

Le temps requis pour la charge peut varier suivant la température ambiante (10 °C à 40 °C) et l'état de la batterie, par exemple s'il s'agit d'une batterie neuve ou d'une batterie restée inutilisée pendant une période prolongée.

5. Une fois toutes les batteries chargées, retirez-les du chargeur et débranchez le chargeur.

- Si des poussières recouvrent les bornes ou si la batterie est usée ou endommagée, le chargeur ne chargera pas la batterie et le témoin de charge s'allumera alternativement en vert et en rouge.
- Le chargeur de batterie ne peut être utilisé avec l'ADAPTEUR INTERCHANGEABLE (ADP01, 04), ni avec l'ADAPTEUR DE CHARGE DE RAFRAÎCHISSEMENT (ADP02, 03).

Tension	14,4 V	18 V	14,4 V	18 V	Capacité (Ah) selon IEC61960	Temps de charge (en minutes)
Nombre de cellules	4	5	8	10		
Batterie Li-ion	BL1415	BL1815	—	—	1,3	30
	BL1415NA, BL1415N	BL1815N	—	—	1,5	30
	—	BL1820/ BL1820B	—	—	2,0	45
	—	—	BL1430/BL1430B	BL1830/ BL1830B	3,0	60
	—	—	BL1440	BL1840/ BL1840B	4,0	90
	—	—	BL1450	BL1850/ BL1850B	5,0	110
—	—	BL1460A/BL1460B	BL1860B	6,0	130	

Note :

La charge peut prendre plus de temps que le temps de charge indiqué ci-dessus, en raison de la charge optimale sélectionnée pour la température ambiante (10 °C à 40 °C), de l'état de la batterie et de la charge d'entretien.

## Montage mural

### ⚠ Avertissement :

- Vous devez utiliser quatre vis pour monter le chargeur sur un mur. Autrement le chargeur risquera de tomber et de causer une blessure grave.
- Avant d'effectuer le travail de montage mural, assurez-vous que le chargeur est débranché et que toutes les batteries sont retirées du chargeur.
- Suivez les étapes indiquées dans ce manuel, et achevez toute la procédure sans tarder. Si vous laissez le travail inachevé, le chargeur risquera de tomber et de causer une blessure ou des dommages.
- Assurez-vous régulièrement que les vis sont bien serrées. Autrement le chargeur risque de tomber à cause d'une vis desserrée.
- Nettoyez régulièrement les bornes du chargeur avec une bouteille d'air comprimé, etc.

### ⚠ Attention :

- Pour monter le chargeur, choisissez soigneusement un mur stable. Assurez-vous que rien ne gênera le travail de montage ou l'exécution de la charge. Comme le poids brut du chargeur et des quatre batteries atteint environ 5 kg, renforcez suffisamment le mur si nécessaire.

Préparatifs :

- Quatre vis (6 mm x plus de 40 mm) – deux pour accrocher et deux pour ancrer.
- Outils – pour serrer les vis.

1. Posez les deux vis d'accrochage sur le mur, tel qu'illustré. (Fig. 2)
2. Retirez les pieds de caoutchouc (quatre pièces) au bas du chargeur. Accrochez le chargeur aux vis posées à l'étape 1. Montez le chargeur au mur en serrant complètement les deux vis d'ancrage. (Fig. 3)

## Accessoire en option

### ⚠ Attention :

- Ces accessoires ou pièces complémentaires sont recommandés pour l'utilisation avec l'outil Makita spécifié dans ce manuel. L'utilisation de tout autre accessoire ou pièce complémentaire peut comporter un risque de blessure. N'utilisez les accessoires ou pièces complémentaires qu'aux fins pour lesquelles ils ont été conçus.

Si vous désirez obtenir plus de détails concernant ces accessoires, veuillez contacter votre centre de service après-vente Makita local.

- Bandoulière

### ⚠ Avertissement :

- N'utilisez pas la bandoulière à d'autre fin que le transport du chargeur de batterie.
- Suivez les instructions du présent manuel pour fixer la bandoulière. Autrement le chargeur de batterie risquera de tomber et de causer une blessure.
- Avant l'utilisation, vérifiez soigneusement l'absence de bris sur la bandoulière et sur son crochet.

Accrochez fermement la bandoulière dans chacun des orifices pour bandoulière. (Fig. 4)

## Informations spécifiques au pays

Uniquement En France















## DEUTSCH

**WARNUNG:** Dieses Gerät kann von Kindern ab 8 Jahren und Personen mit verminderten körperlichen, sensorischen oder geistigen Fähigkeiten bzw. Mangel an Erfahrung und Kenntnissen benutzt werden, vorausgesetzt, dass sie beaufsichtigt werden oder Anweisungen zum sicheren Gebrauch des Gerätes erhalten haben und die damit verbundenen Gefahren verstehen. Kinder dürfen nicht mit dem Gerät spielen. Reinigung und Benutzerwartung dürfen nicht von Kindern ohne Beaufsichtigung durchgeführt werden.

### Symbole

Nachfolgend werden die für das Gerät verwendeten Symbole beschrieben. Machen Sie sich vor der Benutzung mit ihrer Bedeutung vertraut.

- |  |  |   |                                     |
|--|--|---|-------------------------------------|
|    | • Nur für Inneneinsatz   |    | • Gebrauchsanleitung lesen.         |
|   | • DOPPELTE ISOLIERUNG  |   | • Zum Laden bereit                  |
|  | • Ladevorgang  |  | • Ladevorgang beendet               |
|  | • Laden verzögern (Akku kühlt ab oder ist zu kalt, auf Laden warten)   |  | • Defekter Akku                     |
|  | • Batterien nicht kurzschließen.   |  | • Batterien nicht ins Feuer werfen. |
|  | • Batterien weder Wasser noch Regen aussetzen.   |  | • Batterien immer recyceln.         |
|  | • Nur für EU-Länder<br>Werfen Sie Elektrogeräte nicht in den Hausmüll!<br>Gemäß der Europäischen Richtlinie über Elektro- und Elektronik-Altgeräte und ihre Umsetzung gemäß den Landesgesetzen müssen Elektrogeräte, die das Ende ihrer Lebensdauer erreicht haben, getrennt gesammelt und einer umweltgerechten Recycling-Einrichtung zugeführt werden. |   |                                     |

### VORSICHT:

1. BEWAHREN SIE DIESE ANWEISUNGEN SORGFÄLTIG AUF — Diese Gebrauchsanleitung enthält wichtige Sicherheits- und Gebrauchsanweisungen für das Ladegerät.
2. Lesen Sie vor der Benutzung des Ladegeräts alle Anweisungen und Warnhinweise, die an (1) Ladegerät, (2) Akku und (3) Akkuwerkzeug angebracht sind.
3. VORSICHT — Um die Verletzungsgefahr zu reduzieren, dürfen nur Makita-Akkus verwendet werden. Andere Akkutypen können platzen und Verletzungen oder Sachschäden verursachen.
4. Nicht aufladbare Batterien können mit diesem Ladegerät nicht aufgeladen werden.

5. Achten Sie darauf, dass die Spannung der Stromquelle mit der auf dem Typenschild des Ladegeräts angegebenen Spannung übereinstimmt.
6. Laden Sie den Akku nicht in Gegenwart von brennbaren Flüssigkeiten oder Gasen.
7. Setzen Sie das Ladegerät weder Regen noch Schnee aus.
8. Tragen Sie das Ladegerät niemals am Netzkabel, und reißen Sie niemals daran, um es von der Steckdose zu trennen.
9. Trennen Sie das Ladegerät nach dem Laden oder vor jedem Versuch einer Wartung oder Reinigung von der Stromquelle. Ziehen Sie immer am Stecker, niemals am Kabel, um das Ladegerät von der Stromquelle zu trennen.
10. Verlegen Sie das Netzkabel so, dass niemand darauf tritt oder darüber stolpert, und dass es keinen sonstigen schädlichen Einflüssen oder Belastungen ausgesetzt wird.
11. Betreiben Sie das Ladegerät nicht mit einem beschädigten Netzkabel oder Netzstecker. Falls das Kabel oder der Stecker beschädigt ist, lassen Sie das beschädigte Teil von einer autorisierten Makita-Kundendienststelle austauschen, um einer Gefahr vorzubeugen.
12. Benutzen oder zerlegen Sie das Ladegerät nicht, wenn es einen harten Schlag erlitten hat, fallen gelassen oder sonst wie beschädigt worden ist, sondern bringen Sie es zu einem qualifizierten Kundendiensttechniker. Falscher Gebrauch oder Zusammenbau kann die Ursache für elektrische Schläge oder einen Brand sein.
13. Laden Sie den Akku nicht bei Raumtemperaturen UNTER 10 °C oder ÜBER 40 °C. Liegt die Akkutemperatur unter 0 °C, beginnt der Ladevorgang u. U. nicht.
14. Das Ladegerät darf nicht an einen Aufwärtstransformator, Generator oder eine Gleichstrom-Steckdose angeschlossen werden.
15. Achten Sie darauf, dass die Lüftungsschlitze des Ladegerätes nicht abgedeckt oder blockiert werden.

### Ladevorgang (Abb. 1)

Dieses Ladegerät kann maximal zwei Akkus gleichzeitig laden. Die linken und rechten beiden Anschlüsse stellen jeweils ein Paar dar. Ein Anschlusspaar kann jeweils einen Akku laden.

Wenn Sie beispielsweise je einen Akku in Anschluss 1 und 3 einsetzen, beginnt das Ladegerät mit dem gleichzeitigen Laden dieser beiden Akkus. Wenn Sie jedoch die Akkus in Anschluss 1 und 2 einsetzen, beginnt das Ladegerät, nur den Akku in Anschluss 1 zu laden. Das Laden des Akkus in Anschluss 2 beginnt erst, nachdem der Ladevorgang des Akkus in Anschluss 1 beendet ist.

1. Schließen Sie das Ladegerät an eine geeignete Wechselstromquelle an. Die Ladekontrolllampen beginnen, mit kurzem Intervall in Grün zu blinken.
2. Führen Sie den Akku bis zum Anschluss in das Ladegerät ein. Die Anschlussabdeckung des Ladegeräts öffnet sich automatisch, wenn Sie den Akku einführen.
3. Die Farbe der Ladekontrolllampe am Anschluss wechselt zu Rot, und der Ladevorgang beginnt kurz danach.

Hinweis:

Beachten Sie, dass die Ladekontrolllampe am Paaranschluss ‚langsam‘ zu blinken beginnt, wenn Sie einen Akku einsetzen. Wenn Sie einen Akku in den Paaranschluss einsetzen, dessen Ladekontrolllampe langsam in Grün blinkt, wechselt die Ladekontrolllampe zu Blinken in Rot, und der Anschluss wird in den Bereitschaftszustand versetzt. Der Ladevorgang am Paaranschluss beginnt nach Abschluss des Ladevorgangs am ersten Anschluss.

4. Mit fortschreitendem Ladevorgang leuchten die Lampen in Rot und Grün auf. Und bei Abschluss des Ladevorgangs leuchtet die grüne Lampe auf.

Hinweis:

Die Ladezeit ist je nach der Temperatur (10 – 40 °C) und dem Zustand des Akkus (z. B. neuer oder längere Zeit unbenutzter Akku) unterschiedlich.

5. Nehmen Sie die Akkus nach Abschluss des Ladevorgangs aus dem Ladegerät heraus, und trennen Sie dieses vom Stromnetz.

### HINWEIS:

- Benutzen Sie das Ladegerät nicht für sachfremde Zwecke und auch nicht zum Laden von Akkus anderer Hersteller.
- Wenn die rote Lampe blinkt, beginnt der Ladevorgang u. U. nicht, falls sich der Akku in einem der folgenden Zustände befindet:
  - Der Akku ist kurz zuvor benutzt worden.
  - Der Akku wurde längere Zeit in direktem Sonnenlicht oder in einem kalten Raum liegen gelassen.
  - Der Akku hat nicht die richtige Temperatur.
- Der Ladevorgang beginnt erst, nachdem die Akkutemperatur ein Niveau erreicht hat, bei dem Laden möglich ist.
- Falls Staub an den Kontakten haftet oder der Akku abgenutzt oder beschädigt ist, lädt das Ladegerät den Akku nicht auf, und die Ladekontrolllampe leuchtet abwechselnd in Grün und Rot.
- Das Ladegerät kann nicht mit dem AUSTAUSCHBAREN ADAPTER (ADP01, 04) und dem AUFRISCHADAPTER (ADP02, 03) verwendet werden.

Spannung	14,4 V	18 V	14,4 V	18 V	Leistung (Ah) nach IEC61960	Ladezeit (Minuten)
Anzahl der Zellen	4	5	8	10		
Li-Ionen- Akku	BL1415	BL1815	—	—	1,3	30
	BL1415NA, BL1415N	BL1815N	—	—	1,5	30
	—	BL1820/ BL1820B	—	—	2,0	45
	—	—	BL1430/BL1430B	BL1830/ BL1830B	3,0	60
	—	—	BL1440	BL1840/ BL1840B	4,0	90
	—	—	BL1450	BL1850/ BL1850B	5,0	110
	—	—	BL1460A/BL1460B	BL1860B	6,0	130

Hinweis:

Wegen der optimalen Ladung, die je nach der Temperatur (10 – 40 °C), dem Zustand des Akkus und der Erhaltungsladung gewählt wird, kann der Ladevorgang länger als die obige Ladezeit dauern.



## Wandmontage

### ⚠️ **Warnung:**

- Verwenden Sie unbedingt vier Schrauben, wenn Sie das Ladegerät an einer Wand montieren. Anderenfalls kann das Ladegerät herunterfallen und schwere Verletzungen verursachen.
- Vergewissern Sie sich, dass das Ladegerät vom Stromnetz getrennt ist und alle Akkus herausgenommen sind, bevor Sie die Wandmontage durchführen.
- Befolgen Sie die in dieser Anleitung beschriebenen Schritte, und führen Sie den ganzen Montagevorgang in einem Durchgang aus. Das Ladegerät kann herunterfallen und Verletzungen oder Schäden verursachen, wenn Sie die Arbeit zwischendurch abbrechen.
- Überprüfen Sie die Festigkeit der Schrauben regelmäßig. Anderenfalls kann das Ladegerät wegen lockerer Schrauben herunterfallen.
- Reinigen Sie die Kontakte des Ladegeräts regelmäßig mit einem Druckluftspray usw.

### ⚠️ **Vorsicht:**

- Wählen Sie eine stabile Wand für die Montage des Ladegeräts aus. Stellen Sie sicher, dass die Montagearbeit oder der Ladebetrieb nicht behindert wird. Da das Gesamtgewicht von Ladegerät und vier Akkus ungefähr 5 kg erreicht, sorgen Sie gegebenenfalls für eine ausreichende Verstärkung der Wand.

### Benötigte Gegenstände:

- Vier Schrauben (6 mm × mehr als 40 mm) - zwei für Aufhängung und zwei für Verankerung.
  - Werkzeug - zum Anziehen der Schrauben.
1. Die zwei Schrauben für Aufhängung gemäß der Abbildung in die Wand eindrehen. (**Abb. 2**)
  2. Die Gummifüße (vier Stück) von der Unterseite des Ladegeräts entfernen. Das Ladegerät an die in Schritt 1 eingedrehten Schrauben hängen. Das Ladegerät durch vollständiges Anziehen der zwei Verankerungsschrauben an der Wand montieren. (**Abb. 3**)

## Sonderzubehör

### ⚠️ **Vorsicht:**

- Die folgenden Zubehörteile oder Vorrichtungen werden für den Einsatz mit dem in dieser Anleitung beschriebenen Makita-Gerät empfohlen. Die Verwendung anderer Zubehörteile oder Vorrichtungen kann eine Verletzungsgefahr darstellen. Verwenden Sie die Zubehörteile oder Aufsätze nur für ihre angegebenen Zwecke.

Wenn Sie weitere Einzelheiten bezüglich dieser Zubehörteile benötigen, wenden Sie sich bitte an Ihre Makita-Kundendienststelle.

- Schultergurt

### ⚠️ **Warnung:**

- Verwenden Sie den Schultergurt nur zum Tragen des Ladegeräts.
- Bringen Sie den Schultergurt gemäß den Angaben in dieser Gebrauchsanleitung an. Anderenfalls kann das Ladegerät herunterfallen und Verletzungen verursachen.
- Untersuchen Sie den Gurt oder seinen Haken vor Gebrauch sorgfältig auf Beschädigung.

Haken Sie den Schultergurt einwandfrei in die dafür vorgesehenen Löcher ein. (**Abb. 4**)

## ITALIANO

**AVVERTIMENTO:** Questo utensile può essere usato dai bambini di 8 anni e oltre, e dalle persone con capacità fisiche, sensoriali o mentali ridotte, o senza esperienza o conoscenza, se sono sotto la supervisione o hanno ricevuto le istruzioni per l'uso sicuro dell'utensile e capiscono i rischi che comporta. I bambini non devono giocare con l'utensile. La pulizia e la manutenzione non devono essere fatte dai bambini senza supervisione.

### Simboli

Quanto segue mostra i simboli usati per questo prodotto. Si deve comprendere ciò che significano prima dell'uso.



- Usare soltanto in interni.



- Leggere il manuale di istruzioni.



- DOPPIO ISOLAMENTO



- Pronto per la carica



- In carica



- Carica completata



- Carica ritardata (Raffreddamento della batteria o batteria troppo fredda, attesa di carica)



- Batteria difettosa



- Non cortocircuitare le batterie.



- Non distruggere le batterie con il fuoco.



- Non esporre la batteria all'acqua o alla pioggia.



- Riciclare sempre le batterie.



- Soltanto per i Paesi UE

Non disfarsi degli apparecchi elettrici con i rifiuti domestici.

In osservanza alla direttiva europea relativa alla rottamazione degli apparecchi elettrici ed elettronici e alla sua implementazione in conformità con le leggi nazionali, gli apparecchi elettrici che hanno raggiunto la fine della loro vita di servizio devono essere raccolti separatamente e portati a un centro di riciclaggio compatibile con l'ambiente.

## PRECAUZIONE:

1. **CONSERVARE QUESTE ISTRUZIONI** – Questo manuale contiene importanti istruzioni per la sicurezza e l'utilizzo del caricabatteria.
2. Prima di usare il caricabatteria, leggere tutte le istruzioni e i simboli cautelari su (1) il caricabatteria, (2) la batteria e (3) il prodotto che usa la batteria.
3. **PRECAUZIONE** – Per ridurre il rischio di incidenti, caricare soltanto le batterie ricaricabili Makita. Altri tipi di batterie potrebbero scoppiare causando incidenti e danni.
4. Con questo caricabatteria non si possono caricare le batterie non ricaricabili.
5. Usare una fonte di alimentazione con la tensione specificata sulla targhetta del nome del caricatore.
6. Non caricare la cartuccia batteria in presenza di liquidi o gas infiammabili.
7. Non esporre il caricatore alla pioggia o alla neve.
8. Non si deve mai trasportare il caricatore per il cavo, o tirare il cavo per scollegarlo dalla presa di corrente.
9. Dopo la carica o prima di un qualsiasi intervento di manutenzione o di pulizia, staccare il caricatore dalla fonte di alimentazione. Per scollegare il caricatore, tirare la spina invece del cavo.
10. Accertarsi che il cavo sia situato in modo da non calpestarlo, da non inciamparvi sopra, poiché altrimenti è soggetto a danni o sollecitazioni.
11. Non usare il caricatore con il cavo o la spina danneggiati. Se il cavo o la spina sono danneggiati, rivolgersi a un centro di servizio Makita autorizzato per la sostituzione per evitare un pericolo.
12. Non usare o smontare il caricatore se ha ricevuto un forte colpo, se è caduto per terra o se è stato danneggiato in qualsiasi altro modo. Rivolgersi a un personale qualificato. L'utilizzo o l'assemblaggio scorretto potrebbe causare un pericolo di scossa elettrica o di incendio.
13. Non caricare la cartuccia batteria se la temperatura della stanza è SOTTO i 10°C o SOPRA i 40°C. La carica potrebbe non cominciare se la temperatura della batteria è sotto gli 0°C.
14. Non si deve cercare di usare un trasformatore survolante, generatore di motore o presa di corrente c.c.
15. Le aperture di ventilazione del caricatore non devono essere in alcun modo coperte o intasate.

## In carica (Fig. 1)

Questo caricatore può caricare al massimo due batterie contemporaneamente. I due vani a destra e i due vani a sinistra del caricatore sono due paia rispettive. Un paio può caricare una batteria alla volta.

Per esempio, se si inseriscono le batterie nei vani 1 e 3, il caricatore comincia a caricare le due batterie allo stesso tempo. Se invece si inseriscono le batterie nei vani 1 e 2, il caricatore comincia a caricare soltanto la batteria nel vano 1. La carica della batteria nel vano 2 comincia dopo il completamento della carica della batteria nel vano 1.

1. Collegare il caricabatteria alla fonte di alimentazione c.a. corretta. Le spie di carica cominciano a lampeggiare rapidamente in colore verde.
2. Inserire la cartuccia batteria nel caricatore finché si arresta. Il coperchio dei terminali del caricatore si apre automaticamente quando si inserisce la cartuccia batteria.
3. La spia di carica sul vano diventa rossa e la carica comincia poco dopo.

Nota:

Notare che la spia di carica sul vano della coppia comincia a lampeggiare "lentamente" quando si inserisce una batteria. Se si inserisce una batteria nel vano della coppia la cui spia di carica lampeggia lentamente verde, la spia di carica comincia a lampeggiare rossa e il vano si dispone nello stato di attesa. La carica sul vano della coppia comincia al completamento della carica sul primo vano.

4. Con il procedere della carica, si accendono entrambi i colori rosso e verde. Al completamento della carica, si accende il colore verde.

Nota:

Il tempo della carica varia secondo la temperatura (10°C – 40°C) e la condizione della cartuccia batteria, come quando una cartuccia batteria è nuova o non è stata usata per un lungo periodo di tempo.

5. Dopo aver caricato tutte le batterie, rimuovere le cartucce batteria dal caricatore e staccare il caricatore dalla presa di corrente.

## NOTA:

- Il caricatore non deve essere usato per uno scopo diverso da quello per cui è progettato, oppure per caricare batterie di marca diversa.
- Se la spia rossa lampeggia, la carica potrebbe non cominciare se la cartuccia batteria è in una delle condizioni seguenti:
  - Se è stata appena usata.
  - Se è stata lasciata sotto la luce diretta del sole o in una stanza fredda per un lungo periodo di tempo.
  - Se non è alla temperatura adeguata.
- La carica comincia dopo che la temperatura della cartuccia batteria raggiunge i gradi che rendono possibile la carica.
- Se la polvere intasa il terminale o se la cartuccia batteria è usurata o danneggiata, il caricatore non carica la batteria e la spia di carica si accende alternativamente verde e rossa.
- Il caricabatteria non può essere usato con L'ADATTATORE INTERCAMBIABILE (ADP01, 04) e L'ADATTATORE DI RIGENERAZIONE (ADP02, 03).

Tensione	14,4 V	18 V	14,4 V	18 V	Capacità (Ah) in base IEC61960	Tempo di carica (minuti)
Numero di celle	4	5	8	10		
Cartuccia batteria agli ioni di litio	BL1415	BL1815	—	—	1,3	30
	BL1415NA, BL1415N	BL1815N	—	—	1,5	30
	—	BL1820/ BL1820B	—	—	2,0	45
	—	—	BL1430/BL1430B	BL1830/ BL1830B	3,0	60
	—	—	BL1440	BL1840/ BL1840B	4,0	90
	—	—	BL1450	BL1850/ BL1850B	5,0	110
	—	—	BL1460A/ BL1460B	BL1860B	6,0	130

Nota:

Potrebbe richiedere un tempo più lungo di quanto indicato sopra per la carica ottimale selezionata secondo la temperatura (10°C – 40°C), le condizioni della cartuccia batteria e la carica di manutenzione.

### Montaggio su parete

#### ⚠ Avvertimento:

- Usare quattro viti per montare il caricatore sulla parete. In caso contrario, il caricatore potrebbe cadere causando un serio incidente.
- Accertarsi sempre che il caricatore sia staccato dalla presa di corrente e che tutte le batterie siano state rimosse dal caricatore prima di eseguire il montaggio su parete.
- Seguire i passi elencati in questo manuale, e completare tutte le procedure allo stesso tempo. Il caricatore potrebbe cadere e causare un incidente o danno se si interrompe il lavoro a metà.
- Controllare il serraggio delle viti a intervalli regolari. Altrimenti, il caricatore potrebbe cadere a causa di una vite allentata.
- Pulire le parti dei terminali del caricatore a intervalli regolari con uno spolverino, ecc.

#### ⚠ Precauzione:

- Scegliere con cura una parete stabile per montare il caricatore. Accertarsi che non ci siano ostacoli al lavoro di montaggio o al funzionamento del caricatore. Il peso lordo del caricatore e di quattro batterie è di 5 kg circa, per cui provvedere a un rinforzo sufficiente per la parete, se necessario.

Cose che bisogna preparare:

- Quattro viti (6 mm x più di 40 mm) - due per appendere e due per fissare.
  - Attrezzi - per stringere le viti.
1. Fissare le due viti per appendere alla parete come mostrato. (**Fig. 2**)
  2. Rimuovere i piedini di gomma (quattro pezzi) dalla base del caricatore.  
Appendere il caricatore con le viti fissate al passo 1. Montare il caricatore sulla parete stringendo completamente le due viti di fissaggio. (**Fig. 3**)

### Accessorio opzionale

#### ⚠ Precauzione:

- Questi accessori o componenti sono consigliati per l'uso con questo prodotto Makita specificato in questo manuale. L'utilizzo di altri accessori o componenti può presentare un rischio di incidenti. Gli accessori o componenti devono essere usati soltanto per i loro scopi prefissati.

Se è necessaria un'assistenza per avere maggiori dettagli su questi accessori, rivolgersi al centro di servizio Makita locale.

- Cinghia da spalla

#### ⚠ Avvertimento:

- La cinghia da spalla deve essere usata soltanto per trasportare il caricatore.
- Attaccare la cinghia da spalla come indicato in questo manuale di istruzioni. In caso contrario, il caricabatteria potrebbe cadere e causare un incidente.
- Controllare con cura che la cinghia e il suo gancio non siano rotti prima di usarla.













Agganciare con sicurezza la cinghia da spalla a ciascun foro. (**Fig. 4**)

## NEDERLANDS

**WAARSCHUWING:** Dit apparaat mag worden gebruikt door kinderen van 8 jaar en ouder of door personen met beperkte fysieke, zintuiglijke of verstandelijke vermogens of gebrek aan ervaring of kennis van zaken, maar alleen onder toezicht of na instructie in veilig gebruik van het apparaat, met begrip van de eventuele risico's. Kinderen mogen niet met het apparaat spelen. Reinigen en onderhoud van het apparaat mag niet door kinderen worden verricht, tenzij onder toezicht.

## Symbolen

Hieronder volgen de symbolen die voor de apparatuur gebruikt worden. Zorg dat u vóór het gebruik de betekenis ervan duidelijk begrijpt.

- |   |   |   |                                    |
|---|---|---|------------------------------------|
|  | • Alleen voor gebruik binnenshuis   |  | • Lees de gebruiksaanwijzing.      |
|  | • DUBBELE ISOLATIE  |  | • Klaar voor opladen               |
|  | • bezig met opladen   |  | • Opladen voltooid                 |
|  | • Vertraagd opladen (accu koelt af of is te koud, wachtend om met opladen te beginnen)  |  | • Defecte accu                     |
|  | • Voorkom kortsluiting van accu's.  |  | • Werp een accu nooit in het vuur. |
|  | • Stel de accu niet bloot aan regen of vocht.   |  | • Recycle altijd de accu's.        |
|  | • Alleen voor landen van de EU<br>Geef elektrische apparatuur niet met het huishoudelijk afval mee!<br>Met inachtneming van de Europese Richtlijn betreffende afgedankte elektrische en elektronische apparatuur en de implementatie van deze richtlijn in overeenstemming met nationale wetgeving, moeten elektrische apparaten die het einde van de levensduur bereikt hebben, gescheiden worden ingezameld en worden ingeleverd bij een recyclingbedrijf dat aan de milieurielijn voldoet. |   |                                    |

## WAARSCHUWING:

1. **BEWAAR DEZE INSTRUCTIES** – Deze gebruiksaanwijzing bevat belangrijke veiligheidsvoorschriften en bedieningsaanwijzingen voor de acculader.
2. Alvorens u de acculader in gebruik neemt, leest u eerst alle aanwijzingen en waarschuwingen over (1) de acculader, (2) de accu en (3) het product waarvoor u de accu gebruikt.
3. **WAARSCHUWING** – Om kans op letsel te voorkomen, hiermee alleen Makita oplaadbare accu's opladen. Andere typen accu's zouden kunnen barsten, met gevaar voor persoonlijk letsel en schade.
4. Niet-oplaadbare accu's kunnen niet worden opgeladen met deze acculader.
5. Gebruik een stroombron met het voltage dat staat aangegeven op het naamplaatje van de acculader.
6. Laad de accu niet op in de nabijheid van licht ontvlambare vloeistoffen of gassen.
7. Stel de acculader niet bloot aan regen of sneeuw.
8. Til de acculader niet op aan het snoer en ruk er niet aan om de stroomaansluiting te verbreken.
9. Na het opladen of voordat u het apparaat gaat onderhouden of schoonmaken, trekt u eerst de stekker van de acculader uit het stopcontact. Om de stroomaansluiting te verbreken, trekt u aan de stekker, niet aan het snoer.
10. Leid het snoer zodanig dat men er niet op kan gaan staan of over kan struikelen, of dat het op andere wijze losgetrokken of beschadigd kan worden.
11. Gebruik de acculader niet met een beschadigd snoer of een kapotte stekker. Als het snoer of de stekker beschadigd is, vraagt u dan een bevoegd Makita servicecentrum om het te vervangen, om risico te voorkomen.
12. Een acculader die gevallen of hard ergens tegen gestoten is of anderszins beschadigd is, mag u niet meer gebruiken en ook niet zelf demonteren; breng het apparaat naar een bevoegd reparateur. Verkeerd gebruik of onjuiste montage kan gevaar voor brand of een elektrische schok opleveren.
13. Laad de accu niet op wanneer de kamertemperatuur LAGER is dan 10°C of HOGER dan 40°C. Wanneer de temperatuur van de accu tot onder 0°C gedaald is, kan het opladen niet beginnen.
14. Gebruik geen verhogingstransformator, motorgenerator of gelijkspanningsstopcontact.
15. Zorg ervoor dat de ventilatieopeningen van de acculader niet worden afgedekt of geblokkeerd.

## Opladen (Fig. 1)

Deze acculader kan maximaal twee accu's tegelijk opladen. De twee laadstations links en de twee laadstations rechts zijn in paren uitgevoerd. Elk paar kan maar één accu tegelijk opladen.

Als u bijvoorbeeld accu's in de laadstations 1 en 3 plaatst, zal de acculader die twee accu's tegelijk gaan opladen. Als u echter accu's plaatst in laadstations 1 en 2, zal de acculader alleen de accu in station 1 gaan opladen. Het laden van de accu in station 2 begint dan pas nadat het opladen in station 1 voltooid is.

1. Sluit de acculader aan op een stopcontact dat de juiste wisselspanning levert. Het laadlampje gaat snel groen knipperen.
2. Steek de accu in de acculader totdat de accu stuit. Het aansluitdeksel van de acculader gaat automatisch open wanneer u de accu erin steekt.
3. Het laadlampje van het laadstation gaat rood branden en dan begint al gauw het opladen.

### Opmerking:

Merk op dat het laadlampje van het laadstation van het paar langzaam gaat knipperen als u daarin een accu plaatst. Als u een accu plaatst in het laadstation van het paar waarvan het laadlampje langzaam groen knippert, gaat het lampje rood knipperen en dan komt dat laadstation in de wachtstand. Het opladen in het andere laadstation van het paar begint pas nadat het opladen in het eerste laadstation voltooid is.

4. Naarmate het opladen vordert, gaan zowel een rood als een groen lampje branden. En wanneer het opladen voltooid is, blijft het groene lampje branden.

### Opmerking:

De oplaadtijd varieert met de temperatuur (10°C – 40°C) waarbij de accu wordt opgeladen en met de toestand van de accu, bijvoorbeeld of de accu nieuw is of lange tijd niet is gebruikt.

5. Na het opladen haalt u de accu uit de acculader en trekt u de stekker uit het stopcontact.

## OPMERKING:

- Gebruik de acculader niet voor oneigenlijke doeleinden en ook niet voor het opladen van accu's van andere merken.
- Wanneer het rode lampje knippert, kan het opladen niet beginnen wanneer de toestand van de accu als volgt is:
  - Zou juist gebruikt.
  - Lang in de volle zon of in een koude ruimte gelegen.
  - Niet op de juiste temperatuur.
- Het opladen begint zodra de accu een temperatuur bereikt waarbij opladen mogelijk is.
- Als er stof aan de aansluitcontacten kleeft of de accu zelf beschadigd of versleten is, kan de acculader de accu niet opladen en dan knippert er beurtelings een groen en een rood lampje.
- De lader kan niet worden gebruikt met de UITWISSELADAPTER (ADP01, 04) en de BIJLAADADAPTER (ADP02, 03).

Spanning	14,4 V	18 V	14,4 V	18 V	Capaciteit (A/ uur) volgens de IEC61960	Oplaadtijd (in minuten)
Aantal cellen	4	5	8	10		
Lithiumionenaccu	BL1415	BL1815	—	—	1,3	30
	BL1415NA, BL1415N	BL1815N	—	—	1,5	30
	—	BL1820/ BL1820B	—	—	2,0	45
	—	—	BL1430/BL1430B	BL1830/ BL1830B	3,0	60
	—	—	BL1440	BL1840/ BL1840B	4,0	90
	—	—	BL1450	BL1850/ BL1850B	5,0	110
—	—	BL1460A/BL1460B	BL1860B	6,0	130	

### Opmerking:

Soms kan het opladen langer duren dan de bovengenoemde tijd, als het optimaal opladen is gekozen aan de hand van de temperatuur (10°C – 40°C), de toestand van de accu en de onderhouds-laadstroom.

## Aan de wand hangen

### ⚠ Waarschuwing:

- Gebruik altijd zeker vier schroeven wanneer u de acculader aan de wand bevestigt. Anders zou de acculader kunnen vallen en eventueel ernstig letsel veroorzaken.
- Let altijd op dat de stekker van de acculader uit het stopcontact is getrokken en alle accu's uit de lader zijn verwijderd, alvorens u de acculader aan de wand gaat bevestigen.
- Volg de aanwijzingen zoals beschreven in deze handleiding en verricht de gehele montageprocedure in één keer. Als u het werk halverwege onderbreekt, zou de acculader kunnen vallen en letsel of schade veroorzaken.
- Controleer regelmatig of de schroeven nog stevig vast zitten. Anders zou de acculader kunnen vallen door een losgeraakte schroef.
- Maak de aansluitcontacten van de acculader regelmatig schoon met een blaaskwastje e.d.

### ⚠ Voorzichtig:

- Kies zorgvuldig een stevige wand voor het ophangen van de acculader. Let op dat er geen obstakels zijn die het montagewerk of het opladen kunnen hinderen. Het totaalgewicht van de acculader en vier accu's bedraagt ongeveer 5 kg, dus houd daar rekening mee en zorg voor versteviging van de wand indien nodig.

#### Benodigheden ter voorbereiding:

- Vier schroeven (6 mm x meer dan 40 mm) – twee voor het ophangen en twee voor het verankeren.
  - Gereedschap – voor het aandraaien van de schroeven.
1. Bevestig de twee schroeven voor het ophangen aan de wand zoals afgebeeld. **(Fig. 2)**
  2. Verwijder de rubber voetjes (vier stuks) van de onderkant van de acculader.  
Hang de acculader aan de schroeven die u in stap 1 hebt bevestigd.  
Veranker de acculader aan de wand door de twee ankerschroeven volledig vast te draaien. **(Fig. 3)**

## Optioneel accessoire

### ⚠ Voorzichtig:

- Deze accessoires of hulpstukken worden aanbevolen voor gebruik met uw Makita gereedschap dat in deze handleiding gespecificeerd wordt. Het gebruik van andere accessoires of hulpstukken kan een risico op letsel aan personen vertegenwoordigen. Gebruik de accessoires of hulpstukken alleen voor het doel waarvoor ze zijn bestemd.

Als u hulp nodig hebt of meer informatie over deze accessoires, neemt u contact op met uw plaatselijke Makita onderhoudscentrum.

- Schouderband

### ⚠ Waarschuwing:













- Gebruik de schouderband niet voor andere doeleinden dan het meedragen van de acculader.
- Breng de schouderband aan volgens de aanwijzingen in deze handleiding. Anders zou de acculader kunnen vallen en verwondingen veroorzaken.
- Controleer vóór het gebruik zorgvuldig of de schouderband en de gesp vrij zijn van defecten.

Bevestig de schouderband stevig in elk van de openingen die voor de schouderband bestemd zijn. **(Fig. 4)**

**ADVERTENCIA:** Este aparato puede ser utilizado por niños de 8 o más años de edad y personas con capacidades físicas, sensoriales o mentales mermadas, o sin experiencia y conocimiento, si han recibido supervisión o instrucción para el uso del aparato de forma segura y son conscientes del peligro que implica. Los niños no deben jugar con el aparato. La limpieza y mantenimiento que debe hacer el usuario no deben ser realizados por niños sin supervisión.

**Símbolos**

A continuación se muestran los símbolos utilizados para el equipo. Asegúrese de que entiende sus significados antes de utilizar la herramienta.

-  • Usar solamente en interiores
  -  • Lea el manual de instrucciones.
  -  • DOBLE AISLAMIENTO
  -  • Preparación para la carga
  -  • Cargando
  -  • Completada la carga
  -  • Retraso de la carga (La batería se está enfriando o está muy fría, esperando para cargar)
  -  • Batería defectuosa
  -  • No cortocircuite las baterías.
  -  • No destruya la batería mediante fuego.
  -  • No exponga la batería al agua ni a la lluvia.
  -  • Recicle siempre las baterías.
  -  • Sólo para países de la Unión Europea
- ¡No deseche aparatos eléctricos junto con los residuos domésticos!
- De conformidad con la Directiva Europea sobre residuos de aparatos eléctricos y electrónicos y su aplicación de acuerdo con la legislación nacional, los aparatos eléctricos cuya vida útil haya llegado a su fin deberán ser recogidos por separado y trasladados a una planta de reciclaje que cumpla con las exigencias ecológicas.

**PRECAUCIÓN:**

1. **GUARDE ESTAS INSTRUCCIONES** – Este manual contiene instrucciones de seguridad y funcionamiento importantes para el cargador de baterías.
2. Antes de utilizar el cargador de baterías, lea todas las instrucciones e indicaciones de precaución sobre (1) el cargador de baterías, (2) la batería, y (3) el producto con el que se utiliza la batería.
3. **PRECAUCIÓN** – Para reducir el riesgo de sufrir heridas, cargue solamente baterías recargables tipo Makita. Otros tipos de baterías podrán reventar ocasionando heridas personales y daños.
4. Con este cargador de baterías no se pueden cargar baterías no recargables.
5. Utilice una fuente de alimentación cuya tensión sea igual a la especificada en la placa de características del cargador.
6. No cargue el cartucho de batería en presencia de líquidos o gases inflamables.
7. No exponga el cargador a la lluvia ni a la nieve.
8. No coja nunca el cargador por el cable ni tire del cable para desconectarlo de la toma de corriente.
9. Después de efectuar la carga o antes de intentar cualquier mantenimiento o limpieza, desenchufe el cargador de la toma de corriente. Tire de la clavija y no del cable siempre que quiera desconectar el cargador.
10. Asegúrese de que el cable quede tendido de forma que no lo pueda pisar, tropezar con él, ni que esté sometido a daños o fatigas de ningún tipo.
11. No utilice el cargador con el cable o clavija dañado. Si está dañado el cable o la clavija, pida a un centro de servicio autorizado de Makita que lo reemplace para evitar riesgos.
12. No utilice ni desarme el cargador si ha recibido un fuerte golpe, lo ha dejado caer, o si se ha dañado de cualquier otra forma; llévelo a un técnico cualificado para que se lo arregle. Una utilización o montaje incorrecto de sus piezas podrá acarrear un riesgo de descarga eléctrica o incendio.
13. No cargue el cartucho de batería cuando la temperatura ambiente esté por DEBAJO de los 10°C o por ENCIMA de los 40°C. Cuando la temperatura esté por debajo de los 0°C, es posible que la carga no se inicie.
14. No intente utilizar un transformador elevador de tensión, un generador a motor ni una toma de corriente de CC.
15. No permita que cosa alguna tape u obstruya los orificios de ventilación del cargador.

**Cargando (Fig. 1)**

Este cargador puede cargar dos baterías al mismo tiempo como máximo. Los dos puertos de la izquierda y los dos puertos de la derecha constituyen pares respectivamente. Un par puede cargar una batería a la vez.

Por ejemplo, si inserta baterías en los puertos 1 y 3, el cargador comenzará a cargar esas dos baterías al mismo tiempo. Sin embargo, si inserta baterías en los puertos 1 y 2, el cargador comenzará a cargar solamente el puerto 1. La carga del puerto 2 comenzará después de haberse completado la carga de la batería en el puerto 1.

1. Enchufe el cargador de baterías en una toma de corriente de la tensión de CA apropiada. Las luces de carga comenzarán a parpadear rápidamente en color verde.
2. Inserte el cartucho de batería en el cargador a tope. La tapa de terminal del cargador se abre automáticamente al insertar el cartucho de batería.
3. La luz de carga del puerto cambia a color rojo, y la carga comienza poco después.

Nota:

Tenga en cuenta que la luz de carga del puerto del par comenzará a parpadear "lentamente" cuando inserte una batería. Si inserta una batería en el puerto emparejado, cuya luz de carga esté parpadearo lentamente en verde, la luz de carga comenzará a parpadear en color rojo, y el puerto se pondrá en estado de en espera. La carga en el puerto emparejado comenzará después de haberse completado la carga en el primer puerto.

4. A medida que avance la carga, se iluminarán los colores rojo y verde. Y una vez completada la carga, se iluminará el color verde.

Nota:

El tiempo de carga varía en función de la temperatura (10°C – 40°C) y la condición del cartucho de batería, tal como si es un cartucho de batería nuevo o no ha sido utilizado durante un periodo de tiempo largo.

5. Después de haberse cargado todas las baterías, extraiga los cartuchos de batería del cargador y desenchufe el cargador.

#### NOTA:

- No utilice el cargador más que para su uso previsto, ni cargue cartuchos de otros fabricantes.
- Cuando parpadee la luz roja, es posible que la carga no comience si el cartucho de batería se encuentra en uno de los estados siguientes:
  - Acaba de ser utilizado.
  - Ha sido dejado a la luz directa del sol o en un lugar frío durante largo tiempo.
  - La temperatura no es adecuada.

- La carga comenzará después de que la temperatura del cartucho de batería alcance el grado al cual es posible cargar.
- Si el polvo obstruye el terminal o si el cartucho de batería está inservible o dañado, el cargador no cargará la batería y las luces de carga mostrarán luces que alternarán entre verde y rojo.
- El cargador no se puede utilizar con el ADAPTADOR INTERCAMBIABLE (ADP01, 04) ni con el ADAPTADOR DE REFRESCO (ADP02, 03).

Tensión	14,4 V	18 V	14,4 V	18 V	Capacidad (Ah) de acuerdo con IEC61960	Tiempo de carga (minutos)
Número de celdas	4	5	8	10		
Cartucho de batería de litio-ion	BL1415	BL1815	—	—	1,3	30
	BL1415NA, BL1415N	BL1815N	—	—	1,5	30
	—	BL1820/ BL1820B	—	—	2,0	45
	—	—	BL1430/BL1430B	BL1830/ BL1830B	3,0	60
	—	—	BL1440	BL1840/ BL1840B	4,0	90
	—	—	BL1450	BL1850/ BL1850B	5,0	110
	—	—	BL1460A/BL1460B	BL1860B	6,0	130

Nota:

Es posible que el tiempo de carga sea más largo que el indicado arriba debido a que la carga óptima se selecciona en función de la temperatura (10°C – 40°C), las condiciones del cartucho de batería y la carga de mantenimiento.

#### Montaje en pared

##### ⚠ Advertencia:

- Asegúrese de utilizar cuatro tornillos cuando monte el cargador en la pared. De lo contrario, el cargador podrá caerse y ocasionar heridas graves.
- Asegúrese siempre de que el cargador está desenchufado y que todas las baterías han sido retiradas del cargador antes de realizar el trabajo de montaje en pared.
- Siga los pasos indicados en este manual y complete todo el procedimiento de una sola vez. Si deja el trabajo a medias el cargador podrá caerse y ocasionar heridas o daños.
- Compruebe el apriete de los tornillos regularmente. De lo contrario el cargador podrá caerse si se aflojan los tornillos.
- Limpie las partes del terminal del cargador regularmente con un sacudidor, etc.

##### ⚠ Precaución:

- Elija con cuidado una pared estable para montar el cargador. Asegúrese de que nada impide la realización del trabajo o la operación de carga. El peso bruto del cargador y cuatro baterías alcanza aproximadamente 5 kg. Refuerce la pared suficientemente si es necesario.

Cosas que necesita preparar:

- Cuatro tornillos (6 mm x más de 40 mm) - dos para colgar y dos para anclar.
  - Herramientas - para apretar tornillos.
1. Fije los dos tornillos para colgar en la pared como se muestra en la ilustración. (Fig. 2)
  2. Quite las patas de goma (cuatro piezas) de la parte inferior del cargador. Cuelgue el cargador con los tornillos fijados en el paso 1. Monte el cargador en la pared apretando los dos tornillos de anclaje completamente. (Fig. 3)

## Accesorio opcional

### ⚠ Precaución:

• Estos accesorios y aditamentos son los recomendados para utilizar con la máquina Makita especificada en este manual. La utilización de cualquier otro accesorio o aditamento podrá presentar un riesgo de heridas a personas. Utilice los accesorios o aditamentos solamente para el propósito que han sido previstos.

Si necesita cualquier asistencia para ver más detalles sobre estos accesorios, pregunte al Centro de servicio autorizado de Makita local.

- Correa de bandolera

### ⚠ Advertencia:

- No utilice la correa de bandolera aparte de para transportar el cargador de baterías.
- Coloque la correa de bandolera de acuerdo con este manual de instrucciones. De lo contrario, el cargador podrá caerse y ocasionar heridas.
- Compruebe cuidadosamente que no hay roturas en la correa ni en su gancho antes de utilizarla.

Enganche la correa de bandolera en cada agujero para correa de bandolera firmemente. (Fig. 4)

## PORTUGUÊS

**AVISO:** Este aparelho pode ser utilizado por crianças com 8 anos e mais de idade e por pessoas com capacidades físicas, sensoriais ou mentais reduzidas ou com falta de experiência e conhecimento, se tiverem recebido supervisão ou instruções relativas à utilização segura do aparelho e conheçam os respetivos perigos. As crianças não devem brincar com o aparelho. A limpeza e manutenção pelo utilizador não devem ser realizadas por crianças sem supervisão.

### Símbolos

O seguinte mostra os símbolos utilizados para o equipamento. Certifique-se de que compreende o seu significado antes da utilização.



- Usar só em interiores



- Leia o manual de instruções.



- DUPLO ISOLAMENTO



- Pronto a carregar



- A carregar



- Carga completa



- Carregamento retardado (Arrefecimento ou bateria demasiado fria, a aguardar para carregar)



- Bateria com defeito



- Não coloque as baterias em curto-circuito.



- Não destrua a bateria pelo fogo.



- Não exponha a bateria à água nem à chuva.



- Recicle sempre as baterias.



- Apenas para países da UE  
Não elimine equipamento eléctrico juntamente com lixo doméstico!

De acordo com a directiva europeia relativa aos resíduos de equipamentos eléctricos e electrónicos e sua implementação em conformidade com as leis nacionais, o equipamento eléctrico que tenha atingido o fim da sua vida deve ser recolhido separadamente e encaminhado para a uma instalação de reciclagem ambientalmente compatível.

### PRECAUÇÃO:

1. **GUARDE ESTAS INSTRUÇÕES** – Este manual contém importantes instruções de segurança e operação para o carregador de bateria.
2. Antes de utilizar o carregador de bateria, leia todas as instruções e etiquetas de precaução no (1) carregador de bateria, (2) bateria e (3) produto que utiliza a bateria.
3. **PRECAUÇÃO** – Para reduzir o risco de ferimentos, carregue apenas baterias recarregáveis do tipo Makita. Outros tipos de baterias podem explodir provocando danos e ferimentos pessoais.
4. Baterias não-recarregáveis não podem ser carregadas com este carregador de bateria.
5. Utilize uma fonte de alimentação com a voltagem especificada na placa de identificação do carregador.
6. Não carregue o cartucho da bateria na presença de líquidos ou gases inflamáveis.
7. Não exponha o carregador à chuva nem à neve.
8. Nunca transporte o carregador pelo cabo nem dê um puxão para o desligar do receptáculo.
9. Depois do carregamento ou antes de executar qualquer manutenção ou limpeza, desligue o carregador da fonte de alimentação. Puxe pela ficha e nunca pelo cabo quando desliga o carregador.
10. Certifique-se de que o cabo está situado de modo a que não seja pisado, dobrado ou então sujeito a sofrer danos ou a esforço.



11. Não opere o carregador com o cabo ou ficha danificada. Se o cabo ou a ficha estiver danificada, solicite a sua substituição ao centro de assistência autorizado da Makita para evitar perigos.
12. Não opere nem desmonte o carregador se este tiver recebido uma pancada forte, em caso de queda ou se danificado sob qualquer forma; leve-o a um reparador qualificado. A utilização ou remontagem incorrecta pode provocar choque eléctrico ou incêndio.
13. Não carregue o cartucho da bateria quando a temperatura ambiente for INFERIOR a 10° C ou SUPERIOR a 40° C. Se a temperatura da bateria for inferior a 0° C, o carregamento pode não iniciar.
14. Não tente utilizar um transformador elevador, um grupo electrogénico ou um receptáculo de corrente contínua (CC).
15. Não permita que as ventilações do carregador fiquem cobertas ou obstruídas.

### A carregar (Fig. 1)

Este carregador consegue carregar no máximo duas baterias ao mesmo tempo. As duas portas esquerdas e duas portas direitas do carregador compreendem pares respectivamente. Um par pode carregar uma bateria em um momento. Por exemplo, se inserir as baterias na porta 1 e 3, o carregador começa a carregar essas baterias ao mesmo tempo. Contudo, se colocar as baterias na porta 1 e 2, o carregador começa a carregar apenas a porta 1. O carregamento da porta 2 começa após o carregamento da bateria na porta 1 estar concluído.

1. Ligue o carregador de bateria à fonte CA de voltagem adequada. A luz de carregamento começa a piscar rapidamente a verde.
2. Coloque o cartucho da bateria no carregador até que pare. A cobertura dos terminais do carregador abre automaticamente à medida que coloca o cartucho da bateria.
3. A luz de carregamento na porta muda para vermelho e o carregamento começa pouco depois.

Nota:

Note que a luz de carregamento na porta dos pares começa a piscar "lentamente" quando coloca uma bateria. Se colocar uma bateria no par de portas, no qual a luz de carregamento pisca lentamente a verde, a luz de carregamento pisca a vermelho e a porta fica no estado de espera. O carregamento no par de portas começa após a conclusão do carregamento da primeira porta.

4. À medida que avança o carregamento, acendem ambas as cores, vermelha e verde. E com a conclusão do carregamento, acende a cor verde.

Nota:

O tempo de carregamento varia com a temperatura (10°C – 40°C) e condição do cartucho da bateria, como quando o cartucho da bateria for novo ou não tiver sido utilizado durante um longo período de tempo.

5. Depois de carregar todas as baterias, retire os cartuchos das baterias do carregador e desligue o carregador.

### NOTA:

- Não utilize o carregador sem ser para a sua utilização prevista, nem carregue cartucho de outro fabricante.
- Quando a luz vermelha pisca, o carregamento pode não iniciar se o cartucho da bateria estiver no seguinte estado:
  - Acabou de ser utilizado.
  - Foi deixado sob a luz solar directa ou num aposento frio durante um longo período de tempo.
  - Não está à temperatura adequada.
- O carregamento começa após a temperatura do cartucho da bateria atingir um grau no qual o carregamento é possível.
- Se pô obstruir o terminal ou o cartucho da bateria estiver gasto ou danificado, o carregador não carrega a bateria e a luz de carregamento mostra uma luz verde e vermelha alternante.
- O carregador não pode ser utilizado com ADAPTADOR PERMUTÁVEL (ADP01, 04) e ADAPTADOR REPARADOR (ADP02, 03).

Voltagem	14,4 V	18 V	14,4 V	18 V	Capacidade (Ah) de acordo com IEC61960	Tempo de carregamento (minutos)
Número de células	4	5	8	10		
Cartucho da bateria de íão de lítio	BL1415	BL1815	—	—	1,3	30
	BL1415NA, BL1415N	BL1815N	—	—	1,5	30
	—	BL1820/ BL1820B	—	—	2,0	45
	—	—	BL1430/BL1430B	BL1830/ BL1830B	3,0	60
	—	—	BL1440	BL1840/ BL1840B	4,0	90
	—	—	BL1450	BL1850/ BL1850B	5,0	110
	—	—	BL1460A/BL1460B	BL1860B	6,0	130

Nota:

Pode demorar mais tempo do que o tempo de carregamento acima indicado por causa do carregamento ideal seleccionado de acordo com a temperatura (10°C – 40°C), condições do cartucho da bateria e carregamento de manutenção.

### Montagem na parede

#### Aviso:

- Certifique-se de que usa quatro parafusos quando montar o carregador na parede. Caso contrário o carregador pode cair e provocar ferimento grave.
- Certifique-se sempre que o carregador está desligado e todas as baterias são retiradas do carregador antes de executar o trabalho de montagem na parede.

- Siga os passos transmitidos neste manual e termine todos os procedimentos imediatamente. O carregador pode cair e provocar ferimento ou danos se parar o trabalho a meio.
- Verifique regularmente a firmeza dos parafusos. Caso contrário o carregador pode cair por causa de parafuso desapertado.

- Limpe regularmente as partes do terminal do carregador com um soprador, etc.

### **Precaução:**

- Escolha cuidadosamente uma parede estável para montar o carregador. Certifique-se de que não existe obstáculo ao trabalho de montagem ou operação de carregamento. O peso bruto do carregador e das quatro baterias atinge aproximadamente os 5 kg, proporcione reforço suficiente para a parede, se necessário.

Coisas que tem de preparar:

### **Acessório opcional**

### **Precaução:**

- Recomenda-se a utilização destes acessórios ou apetrechos com a sua ferramenta Makita especificada neste manual. A utilização de outros acessórios ou apetrechos pode colocar um risco de ferimento às pessoas. Utilize apenas os acessórios ou apetrechos para os fins indicados.

Se necessitar de qualquer ajuda para mais detalhes em relação a estes acessórios, peça ao seu Centro de Assistência local da Makita.

- Correia de ombro

- Quatro parafusos (6 mm x mais de 40 mm) – dois para pendurar e dois para fixação.

- Ferramentas – para apertar parafusos.

1. Fixe os dois parafusos para pendurar na parede conforme ilustrado. (**Fig. 2**)
2. Retire os pés de borracha (quatro peças) da parte inferior do carregador.  
Pendure o carregador com os parafusos fixados no passo 1.  
Monte o carregador na parede apertando completamente os parafusos de fixação. (**Fig. 3**)

### **Aviso:**

- Não utilize a correia de ombro sem ser para transportar o carregador de bateria.
- Prenda a correia de ombro em conformidade com o manual de instruções. Caso contrário o carregador pode cair e provocar ferimento.
- Verifique cuidadosamente de que não existe fissura na correia ou respectivo gancho antes da utilização

Enganche a correia de ombro em cada orifício para segurar a correia de ombro. (**Fig. 4**)

## **DANSK**

**ADVARSEL:** Denne maskine kan bruges af børn på 8 år og derover og af personer med nedsatte fysiske, sensoriske eller mentale evner eller manglende erfaring eller viden, hvis de er under opsyn eller har modtaget instruktion i sikker anvendelse af maskinen og forstår de farer, der er involveret. Børn må ikke lege med maskinen. Rengøring og brugervedligeholdelse må ikke udføres af børn, der ikke er under opsyn.

### **Symboler**

I det følgende vises de symboler, som anvendes til udstyret. Vær sikker på, at De har forstået deres betydning inden brugen.



- Kun til indendørs brug



- Læs brugsanvisningen



- DOBBELT ISOLATION



- Klar til opladning



- Oplader



- Opladning færdig



- Forsinket opladning (akku-afkøling eller for kold akku, venter på opladning)



- Defekt akku



- Kortslut ikke akkuer.



- Bortskaf ikke akkuen ved at brænde den.



- Udsæt ikke akkuen for vand eller regn.



- Genbrug altid akkuer.



- Kun til EU-lande

Elektrisk udstyr må ikke bortskaffes sammen med almindeligt husholdningsaffald!

I henhold til det europæiske direktiv om bortskaffelse af elektrisk og elektronisk udstyr og dets udførelse af denne i overensstemmelse med gældende nationale love, skal elektrisk udstyr, som er udtjent, indsamles separat og returneres til en miljømæssigt kompatibel genvindingsfacilitet.

### **FORSIGTIG:**

1. GEM DISSE INSTRUKTIONER – Denne brugsanvisning indeholder vigtige sikkerheds- og betjeningsinstruktioner for akku-opladeren.
2. Læs, inden akku-opladeren tages i brug, alle instruktioner og forsigtighedsanvisninger på (1) akku-opladeren, (2) akkuen og (3) produkter, der betjener sig af akku.
3. FORSIGTIG – For at reducere risikoen for tilskadekomst, må man kun oplade genopladelige akkuer af Makita-typen. Andre typer akkuer kan eksplodere med tilskadekomst og beskadigelse som resultat.
4. Ikke-opladelige akkuer kan ikke oplades med denne akku-oplader.

5. Brug en strømkilde med den spænding, som er angivet på opladerens fabriksskilt.
6. Oplad ikke akkuen på steder, hvor der er brændbare væsker og gasser.
7. Udsæt ikke opladeren for regn eller sne.
8. Bær aldrig opladeren i ledningen og tag den ikke ud af forbindelse ved at rykke den ud af kontakten.
9. Efter opladning eller inden vedligeholdelsesarbejde eller rengøring, skal akkuen tages ud af forbindelse med strømkilden. Gør dette ved at trække i stikket og ikke i ledningen.
10. Sørg for, at ledningen er ført således, at man ikke træder på den, falder over den, eller på anden måde udsætter den for beskadigelse eller pres.
11. Brug ikke opladeren med beskadiget ledning eller stik. Få et autoriseret Makita-servicecenter til at skifte ledningen og stikket ud, hvis de er beskadiget.
12. Undlad at anvende opladeren eller skille den ad, hvis den har været udsat for et hårdt slag, er blevet tabt eller på anden måde har lidt skade. Lad en kvalificeret reparatør udføre reparationen. Fejlagtig brug eller samling kan resultere i risiko for elektrisk stød og brand.
13. Oplad ikke akkuen, hvis rumtemperaturen er UNDER 10°C eller OVER 40°C. Hvis akku-temperaturen er under 0°C, er det ikke sikkert, at opladningen vil starte.
14. Forsøg ikke at anvende en optransformer, en motorgenerator eller et DC-strømstik.
15. Sørg for, at der ikke er noget der dækker eller tilstopper opladerens ventilationsåbninger.

### Opladning (Fig. 1)

Denne oplader kan oplade højst to akkuer samtidigt. Der er to par åbninger på opladeren, henholdsvis til venstre og højre. Et par kan oplade en akku på én gang.

Hvis man f.eks. sætter akkuer i åbning 1 og 3, vil opladeren begynde at oplade de to akkuer samtidigt. Hvis man derimod sætter akkuer i åbning 1 og 2, vil opladeren kun begynde at oplade åbning 1. Opladning af åbning 2 vil begynde efter at opladning af akkuen i åbning 1 er færdig.

1. Sæt akku-opladeren i en passende AC-spændingskilde. Opladelyset begynder at blinke hurtigt i grønt.
2. Sæt akkuen ind i opladeren, indtil den stopper. Terminaldækslet på opladeren åbner automatisk, når akkuen sættes i.
3. Opladelysen på åbningen skifter til rødt, og opladningen begynder kort tid efter.

Bemærk:

Bemærk at opladelyset på par-åbningen begynder at blinke langsomt, når en akku sættes i. Hvis en akku sættes ind i den par-åbning, hvis opladelys blinker langsomt i grønt, vil opladelyset begynde at blinke rødt, og åbningen får standby-status. Opladning på par-åbningen begynder, når opladning af den første port er færdig.

4. I takt med at opladningen skrider frem, vil både det røde og grønne lys tændes. Når opladningen er færdig, vil det grønne lys tændes.

Bemærk:

Opladetiden varierer, alt efter temperaturen (10°C – 40°C) og akkuens tilstand, som f.eks. en akku, der er ny eller ikke har været brugt i et længere tidsrum.

5. Efter opladning af alle akkuer, skal akkuerne tages ud af opladeren og opladeren skal tages ud af forbindelse.

### BEMÆRK:

- Brug ikke opladeren til andre formål end det, den er beregnet til, og oplad ikke akkuer fra andre fabrikanter.
- Når det røde lys blinker, er det ikke sikkert, at opladningen begynder, hvis akkuen er i en af de følgende tilstande:
  - Hvis den netop har været anvendt.
  - Hvis den har ligget for længe i direkte sol eller i et koldt rum.
  - Ikke ved en passende temperatur.
- Opladning begynder, efter at akkuens temperatur har nået den grad, hvor opladning er mulig.
- Hvis støv har tilstoppet terminalen eller akkuen er udtjent eller beskadiget, vil opladeren ikke oplade akkuen, og opladelyset lyser skiftevis grønt og rødt.
- Akkuen kan ikke bruges med med UDSKIFTELIG ADAPTER (ADP01, 04) og OPFRISKNINGSADAPTER (ADP02, 03).

Spænding	14,4 V	18 V	14,4 V	18 V	Kapacitet (Ah) i henhold til IEC61960	Opladetid (minutter)
Antal celler	4	5	8	10		
Li-ion akku	BL1415	BL1815	—	—	1,3	30
	BL1415NA, BL1415N	BL1815N	—	—	1,5	30
	—	BL1820/ BL1820B	—	—	2,0	45
	—	—	BL1430/BL1430B	BL1830/ BL1830B	3,0	60
	—	—	BL1440	BL1840/ BL1840B	4,0	90
	—	—	BL1450	BL1850/ BL1850B	5,0	110
—	—	BL1460A/BL1460B	BL1860B	6,0	130	

Bemærk:

Det kan være længere end ovennævnte opladningstid på grund af den optimale opladning valgt i overensstemmelse med temperaturen (10°C – 40°C), akkuens tilstand og vedligeholdelsesopladning.

### Vægmontering

#### ⚠ Advarsel:

- Sørg for at bruge fire skruer, når opladeren monteres på væggen. I modsat fald kan opladeren falde ned og være årsag til alvorlig tilskadekomst.
- Vær altid sikker på, at opladeren er taget ud af forbindelse og at alle akkuerne er fjernet fra opladeren, inden arbejde med vægmontering påbegyndes.

- Følg de i denne brugsanvisning angivne trin og fuldfør hele proceduren i én arbejdsgang. Opladeren kan falde ned og være årsag til tilskadekomst eller beskadigelse, hvis arbejdet stoppes, inden det er færdigt.
- Kontrollér tilspændingen af skruerne med jævne mellemrum. Ellers kan opladeren falde ned på grund af en løs skrue.

- Rengør opladerens terminaldele med jævne mellemrum med en luftblæser etc.

### **Forsigtig:**

- Vælg omhyggeligt en stabil væg til monteringen af opladeren. Sørg for, at der ikke er noget, der hindrer monteringsarbejdet eller opladningen. Opladerens og de fire batteriers nettovægt er ca. 5 kg, sørg derfor om nødvendigt for forstærkning af væggen.

Ting der skal forberedes:

### **Ekstraudstyr**

#### **Forsigtig:**

- Disse tilbehørsdele eller anordninger anbefales til brug med din Makita-maskine, specificeret i denne brugsanvisning. Brug af andre tilbehørsdele eller anordninger kan udgøre en risiko for personskade. Brug kun tilbehørsdele eller anordninger til det formål, de er beregnet til.

Ret gerne henvendelse til dit lokale Makita-servicecenter, hvis du har brug for flere detaljer angående disse tilbehørsdele.

- Skulderrem

- Fire skruer (6 mm x mere end 40 mm) – to til ophængning og to til fastgørelse.

- Værktøj – til stramning af skruer.

1. Fastgør de to skruer til ophængning på væggen som illustreret. (**Fig. 2**)
2. Fjern gummifødderne (fire stk.) fra undersiden af opladeren.

Hæng opladeren op med skrueene fastgjort i trin 1.

Monter opladeren på væggen ved at stramme de to fastgørelsesskrue helt. (**Fig. 3**)

#### **Advarsel:**

- Brug ikke skulderremmen til andet end transport af opladeren.
- Påsæt skulderremmen som vist i denne brugsanvisning. Ellers kan akku-opladeren tabes og være årsag til tilskadecomst.
- Kontroller omhyggeligt inden brugen, at der ikke er brud på remmen eller dens krog.

Sæt skulderremmen godt fast i hvert hul til skulderremmen. (**Fig. 4**)

## **SVENSKA**

**VARNING:** Den här apparaten kan användas av barn över 8 år och personer med fysisk eller psykisk funktionsnedsättning eller nedsatt sinnesförmåga, eller som saknar erfarenhet och kunskap, under förutsättning att de har fått handledning eller instruktioner i hur apparaten används på ett säkert sätt och förstår riskerna som medföljer användningen. Barn får inte leka med apparaten. Rengöring och användarunderhåll får inte utföras av barn utan översikt.

### **Symboler**

Följande symboler används för utrustningen. Se till att du förstår symbolernas innebörd innan utrustningen används.



- Får endast användas inomhus



- Läs bruksanvisningen.



- DUBBEL ISOLERING



- Redo för laddning



- Laddning pågår



- Laddning slutförd



- Fördröjd laddning (batterikylning eller för kallt batteri, laddning väntar)



- Defekt batteri



- Kortslut inte batterierna.



- Försök inte elda upp batteriet.



- Utsätt inte batteriet för vatten eller regn.



- Återvinn alltid batterierna.



- Gäller endast EU-länder  
Elektrisk utrustning får inte kastas i hushållssoporna!  
Enligt det europeiska direktivet om avfall som utgörs av elektrisk eller elektronisk utrustning och dess tillämpning enligt nationell lagstiftning ska uttjänt elektrisk utrustning sorteras separat och lämnas till miljövänlig återvinning.

### **VIKTIGT:**

1. SPARA DESSA ANVISNINGAR – Den här bruksanvisningen innehåller viktiga säkerhetsanvisningar och användningsinstruktioner för batteriladdaren.
2. Innan du använder batteriladdaren ska du läsa igenom alla anvisningar och all viktig information på (1) batteriladdaren, (2) batteriet och (3) produkten som använder batteriet.

- VIKTIGT – För att minska risken för skador bör du endast ladda uppladdningsbara batterier från Makita. Andra typer av batterier kan explodera och orsaka personskador eller andra skador.
- Batterier som inte är uppladdningsbara kan inte laddas med den här batteriladdaren.
- Använd en strömkälla med samma spänning som anges på laddarens etikett.
- Ladda inte batterikassetten i närheten av lättantändlig vätska eller gas.
- Utsätt inte laddaren för regn eller snö.
- Bär aldrig laddaren i sladden och dra inte i sladden när du kopplar från laddaren från kontakten.
- Koppla från laddaren från strömkällan efter laddning eller innan du utför underhåll eller rengöring. Dra i kontakten och inte i sladden när du kopplar från laddaren.
- Kontrollera att sladden är placerad så att ingen kan råka gå eller snubbla över den, eller på annat sätt utsättas för skador eller påfrestningar.
- Använd inte laddaren med en skadad sladd eller kontakt. Om sladden eller kontakten är skadad ska du kontakta ett Makita-auktoriserat servicecenter för att byta ut det och på så sätt undvika risk för fara.
- Använd inte och montera heller inte isär laddaren om den har utsatts för en kraftig stöt, tappats eller på något annat sätt skadats, utan ta den till en kvalificerad servicetekniker. Felaktig användning eller montering kan orsaka risk för elektriska stötar eller brand.
- Ladda inte batterikassetten när rumstemperaturen är UNDER 10 °C eller ÖVER 40 °C. Laddningen kanske inte startas när batteritemperaturen är under 0 °C.
- Använd inte tillsammans med en omvandlare/transformator, ett aggregat eller en likströmskontakt.
- Låt ingenting täcka eller täppa igen laddarens ventiler.

### Laddning pågår (Fig. 1)

Högst två batterier kan laddas samtidigt med den här laddaren. De båda vänstra portarna och de båda högra portarna i laddaren utgör två par. Ett par kan ladda ett batteri åt gången.

Om du till exempel sätter i batterier i port 1 och 3 startar laddningen av dessa två batterier samtidigt. Men om du sätter i batterier i port 1 och 2 startar laddningen endast i port 1. Laddningen i port 2 startar när laddningen av batteriet i port 1 har slutförts.

- Anslut batteriladdaren till en korrekt strömkälla med växelström. Laddningslamporna börjar snabbt blinka grönt.
- Sätt i batterikassetten i laddaren tills det tar stopp. Locket för laddarens kontaktbleck öppnas automatiskt när du sätter i batterikassetten.
- Laddningslampan för porten lyser rött och laddningen påbörjas strax därefter.

Observera:

Observera hur laddningslampan för parporten börjar blinka långsamt när du sätter i ett batteri. Om du sätter i ett batteri i parporten där laddningslampan blinkar långsamt grönt börjar laddningslampan blinka rött och porten försätts i beredskapsläge. Laddning i parporten startar efter att laddningen i den första porten har slutförts.

- Under laddningen lyser både den röda och den gröna lampan. När laddningen är slutförd lyser den gröna lampan.

Observera:

Laddningstiden varierar beroende på temperatur (10 °C – 40 °C) och på batterikassetts tillstånd, till exempel om batterikassetten är ny eller inte har använts under en längre tid.

- När laddningen är slutförd för alla batterier tar du ut batterikassetterna från laddaren och kopplar från laddaren.

### OBSERVERA:

- Använd inte laddaren för andra syften än det avsedda och ladda inte batterier från andra tillverkare.
- När den röda lampan blinkar kanske det inte går att starta laddningen på grund av att batteriet:
  - Precis har använts.
  - Har legat i direkt solljus eller i ett kallt rum under en längre tid.
  - Inte har lämplig temperatur.

- Laddningen påbörjas efter att batterikassetten har nått den temperatur där laddning är möjlig.
- Om kontakten är igentäppt av damm och smuts eller om batterikassetten är utsliten eller skadad kan laddaren inte ladda batteriet och laddningslampan blinkar omväxlande från grönt till rött.
- Laddaren kan inte användas med UTBYTESADAPTER (ADP01, 04) eller UPPFRÄSCHNINGSSADAPTER (ADP02, 03).

Spänning	14,4 V	18 V	14,4 V	18 V	Kapacitet (Ah) enligt IEC61960	Laddningstid (minuter)
Antal celler	4	5	8	10		
Litiumjonbatteri kassett	BL1415	BL1815	—	—	1,3	30
	BL1415NA, BL1415N	BL1815N	—	—	1,5	30
	—	BL1820/BL1820B	—	—	2,0	45
	—	—	BL1430/BL1430B	BL1830/BL1830B	3,0	60
	—	—	BL1440	BL1840/BL1840B	4,0	90
	—	—	BL1450	BL1850/BL1850B	5,0	110
	—	—	BL1460A/BL1460B	BL1860B	6,0	130

Observera:

Det kan ta längre tid än ovanstående laddningstid för en optimal laddning beroende på temperatur (10 °C – 40 °C), batterikassetts tillstånd och underhållsladdning.

### Vägmontering

#### Varning:

- Använd alltid fyra skruvar när du monterar laddaren på en vägg. Laddaren kan annars ramla ned och orsaka allvarliga skador.
- Se alltid till att laddaren är urkopplad och att alla batterier har tagits ur från laddaren innan du monterar den på en vägg.

- Følg stegen i den här bruksanvisningen och slutför hela proceduren på en och samma gång. Laddaren kan ramla ned och orsaka personskador eller andra skador om du avbryter arbetet halvvägs.
- Kontrollera regelbundet att skruvarna sitter fast ordentligt. Laddaren kan annars ramla ned på grund av lösa skruvar.
- Rengör laddarens kontakter med jämna mellanrum med en luftspray eller liknande.

### ⚠ Viktigt:

- Var noga med att välja en stabil vägg för montering av laddaren. Se till att det inte finns några hinder som kan vara i vägen för monteringsarbetet eller laddningen. Totalvikten för laddare och fyra batterier uppgår till cirka 5 kg, se därför till att väggen är tillräckligt förstärkt om det behövs.

### Extra tillbehör

### ⚠ Viktigt:

- Dessa tillbehör och tillsatser rekommenderas att användas tillsammans med den Makita-maskin som anges i denna bruksanvisning. Om några andra tillbehör eller tillsatser används kan det uppstå risk för personskador. Använd endast tillbehören eller tillsatserna för de syften de är avsedda för.

Kontakta ditt lokala Makita-servicecenter om du behöver hjälp eller mer detaljerad information om dessa tillbehör.

- Axelrem

Det här behöver du:

- Fyra skruvar (6 mm x mer än 40 mm) – två för upphängning och två för förankring.
  - Verktyg – för att dra åt skruvarna.
1. Fäst de två skruvarna för upphängning på väggen enligt bilden. (Fig. 2)
  2. Ta bort gummi fötterna (fyra stycken) från undersidan av laddaren.  
Häng upp laddaren med skruvarna som fästes i steg 1. Montera laddaren på väggen genom att dra åt de två förankringsskruvarna så långt det går. (Fig. 3)

### ⚠ Varning:

- Använd inte axelremmen för annat än att bära batteriladdaren.
- Fäst axelremmen enligt anvisningarna i den här bruksanvisningen. Du kan annars tappa batteriladdaren, vilken kan orsaka personskador.
- Kontrollera att remmen och kroken inte är skadade innan du använder dem.













Fäst axelremmen så att den sitter säkert genom att kroka fast den i hålen för axelremmen. (Fig. 4)

## NORSK

**ADVARSEL:** Dette redskapet kan brukes av barn som er eldre enn 8 år, og av personer med redusert fysisk, sanselig eller mental kapasitet eller som har mangel på erfaring og kunnskap, hvis de er under oppsyn eller har fått opplæring i sikker bruk av redskapet og forstår farene som er involvert. Barn skal ikke leke med apparatet. Rengjøring og vedlikehold skal ikke utføres av barn uten tilsyn.

### Symboler

Følgende viser symbolene som brukes for utstyret. Sørg for at du forstår hva de betyr før bruk.

- |   |   |   |                                       |
|---|---|---|---------------------------------------|
|    | • Kun innendørs bruk  |    | • Les bruksanvisningen.               |
|   | • DOBBEL ISOLASJON  |   | • Klar for lading                     |
|  | • Lader   |  | • Lading fullført                     |
|  | • Forsinket lading (batteriet kjøles av eller er for kaldt, venter med å lade)  |  | • Defekt batteri                      |
|  | • Ikke kortslutt batteriene.  |  | • Ikke ødelegg batteriet på åpen ild. |
|  | • Ikke utsett batteriet for vann eller regn.  |  | • Alltid resirkuler batterier.        |
|  | • Kun for EU-land<br>Ikke kast elektrisk utstyr sammen med husholdningsavfall.<br>I henhold til EU-direktivet om avhending av elektrisk og elektronisk utstyr, og dettes implementasjon i henhold til nasjonal lovgivning, må elektrisk utstyr som har nådd slutten av sin levetid, samles inn separat og leveres til et miljøansvarlig resirkuleringsanlegg. |   |                                       |

### FORSIKTIG:

1. TA VARE PÅ DISSE INSTRUKSJONENE – Denne håndboken inneholder viktige sikkerhets- og bruksanvisninger for batteriladere.
2. Før batteriladere tas i bruk må du lese alle merker med instruksjoner og forholdsregler på (1) batteriladere, (2) batteriet og (3) produktet som bruker batteriet.
3. FORSIKTIG – For å redusere risikoen for skade må du bare lade oppladbare Makita-batterier. Andre typer batterier kan eksplodere og forårsake personskade og materiell skade.
4. Ikke-oppladbare batterier kan ikke lades med denne batteriladere.

5. Bruk en strømkilde med spenningen som er angitt på typeskiltet på laderen.
6. Ikke lad batteripakken i nærheten av brennbare væsker eller gasser.
7. Ikke utsett laderen for regn eller snø.
8. Aldri bær laderen i ledningen eller trekk i den for å koble den fra stikkkontakten.
9. Laderen må plugges fra strømkilden etter lading og før vedlikehold eller rengjøring. Trekk i pluggen, ikke i ledningen når du skal koble fra laderen.
10. Påse at ledningen er plassert slik at den ikke blir tråkket på, snublet i eller på annen måte utsatt for skade eller belastning.
11. Ikke bruk laderen med skadet ledning eller plugg. Hvis ledningen eller pluggen er skadet, må du be et autorisert Makita-servicесenter om å bytte den ut for å unngå fare.
12. Ikke bruk eller demonter laderen hvis den har fått et kraftig slag, falt ned eller på annen måte blitt skadet; ta den til en kvalifisert serviceperson. Feil bruk eller montering kan føre til fare for elektrisk støt eller brann.
13. Ikke lad batteripakken når romtemperaturen er UNDER 10 °C eller OVER 40 °C. Ladingen vil kanskje ikke starte når batteritemperaturen er under 0 °C.
14. Ikke prøv å bruke en opptransformator, motordynamo eller likestrømkontakt.
15. Ikke la laderens ventilåpninger bli tildekket eller tilstoppet.

## Lader (Fig. 1)

Denne laderen kan lade opptil to batterier samtidig. De venstre to portene og de høyre to portene på laderen utgjør de respektive parene. Ett par kan lade ett batteri om gangen. Hvis du for eksempel setter inn batteriene i port 1 og 3, begynner laderen å lade de to batteriene samtidig. Hvis du imidlertid setter inn batteriene i port 1 og 2, begynner laderen å lade bare port 1. Lading av port 2 starter etter at ladingen i port 1 er fullført.

1. Plugg batteriladeren inn i riktig vekselstrømkilde. Ladelampen begynner å blinke hurtig med grønn farge.
2. Sett batteripakken helt inn i laderen. Terminaldekslet på laderen åpnes automatisk når du setter inn batteripakken.
3. Ladelampen på porten skifter til rød farge, og ladingen starter straks etter.

Merke:

Legg merke til at ladelampen på porten for parett begynner å blinke sakte når du setter inn et batteri. Hvis du setter et batteri inn i par-porten der ladelampen blinker sakte i grønt, begynner ladelampen å blinke med rød farge og porten settes i ventestatus. Lading på par-porten starter etter at lading av den første porten er fullført.

4. Etter som ladingen pågår, lyser både den røde og den grønne fargen. Og når ladingen er fullført, lyser den grønne fargen.

Merke:

Ladetiden varierer med temperaturen (10 °C – 40 °C) og tilstanden til batteripakken, for eksempel om batteripakken er ny eller den ikke har vært brukt på lang tid.

5. Ta ut batteripakkene fra laderen etter at alle batteriene er ladet, og plugg ut laderen.

## MERK:

- Ikke bruk laderen til annet enn tiltenkt bruk, og lad ikke batteripakker fra andre produsenter.
- Når det røde lyset blinker, kan det hende at ladingen ikke starter hvis batteripakken er i en av følgende tilstander:
  - Har nettopp vært brukt.
  - Har ligget for lenge i direkte sollys eller i et kaldt rom.
  - Ikke er ved adekvat temperatur.
- Ladingen begynner etter at batteripakkens temperatur når nivået der lading er mulig.
- Hvis terminalen tettes igjen av støv eller batteripakken er slitt eller skadet, lader ikke laderen batteriet og ladelampen veksler mellom grønt og rødt lys.
- Laderen kan ikke brukes med OMBYTTBAR ADAPTER (ADP01, 04) og OPPFRISKINGSADAPTER (ADP02, 03).

Spenning	14,4 V	18 V	14,4 V	18 V	Kapasitet (Ah) henhold til IEC61960	Ladetid (minutter)
Antall celler	4	5	8	10		
Li-ion-batteripakke	BL1415	BL1815	—	—	1,3	30
	BL1415NA, BL1415N	BL1815N	—	—	1,5	30
	—	BL1820/ BL1820B	—	—	2,0	45
	—	—	BL1430/BL1430B	BL1830/ BL1830B	3,0	60
	—	—	BL1440	BL1840/ BL1840B	4,0	90
	—	—	BL1450	BL1850/ BL1850B	5,0	110
	—	—	BL1460A/BL1460B	BL1860B	6,0	130

Merke:

Det kan ta lengre tid enn ladetiden ovenfor, fordi den optimale ladingen velges i henhold til temperaturen (10 °C – 40 °C), tilstanden til batteripakken og vedlikeholdsladingen.

## Veggmøntering

### ⚠ Advarsel:

- Pass på å bruke fire skruer når laderen monteres på veggen. Ellers kan laderen falle og forårsake alvorlig skade.
- Kontroller alltid at laderen er plagget fra og at alle batteriene er fjernet fra laderen før arbeidet med veggmonteringen utføres.
- Følg trinnene i denne håndboken og fullfør hele prosessen i én økt. Laderen kan falle og forårsake personskaade eller materiell skade hvis du stopper arbeidet halvveis.

- Kontroller med jevne mellomrom at skruene er stramme. Ellers kan laderen falle på grunn av løse skruer.
- Rengjør terminaldelene på laderen med jevne mellomrom med en støvbåser e.l.

### ⚠ Forsiktig:

- Vær nøye med å velge en stabil vegg for montering av laderen. Kontroller at ingenting hindrer monteringsarbeidet eller bruken av laderen. Bruttovekten til laderen og fire batterier er ca. 5 kg, så sørg for tilstrekkelig forsterkning av veggen hvis nødvendig.

Ting som må klargjøres:

- Fire skruer (6 mm × minst 40 mm) – to til opphenging og to til forankring.
  - Verktøy – for strammning av skruene.
1. Fest de to skruene for opphenging på veggen som vist (Fig. 2)

2. Fjern gummiføttene (fire stk.) fra bunnen på laderen. Heng laderen med skruene festet i trinn 1. Monter laderen på veggen ved å stramme de to forankringsskruene helt. (Fig. 3)

## Valgfritt tilbehør

### ⚠ Forsiktig:

- Dette tilleggsutstyret eller disse tilslutningene anbefales for bruk med Makita-verktøyet som er spesifisert i denne håndboken. Bruk av annet tilleggsutstyr eller andre tilslutninger kan gi fare for personskade. Bare bruk tilleggsutstyr eller tilslutninger til det de er beregnet for.

Hvis du trenger hjelp og mer informasjon om dette tilleggsutstyret, kan du ta kontakt med ditt lokale Makita-servicesenter.

- Skulderstropp

### ⚠ Advarsel:

- Ikke bruk skulderstroppen til noe annet enn å bære batteriladeren.
- Fest skulderstroppen i samsvar med denne instruksjonshåndboken. Ellers kan batteriladeren falle og forårsake skade.
- Kontroller nøye at stroppen eller kroken ikke er slitt før bruk.

Hekt skulderstroppen på hvert hull for godt feste. (Fig. 4)

## SUOMI

**VAROITUS:** Laitetta voivat käyttää vähintään 8-vuotiaat lapset ja henkilöt, joilla on heikentyneitä fyysisiä, aisti- tai henkisiä kykyjä tai joilta puuttuu kokemus ja tieto, jos he ovat saaneet valvontaa tai opastusta laitteen turvallisesta käytöstä ja ymmärtävät laitteen käyttöön liittyvät vaarat. Lapset eivät saa leikkiä laitteella. Lapset eivät saa suorittaa puhdistamista ja käyttäjän kunnossapitotoimia ilman valvontaa.

### Symbolit

Laitteessa on käytetty seuraavia symboleja. Varmista ennen käyttöä, että ymmärrät niiden merkityksen.

- |   |   |   |                                 |
|---|---|---|---------------------------------|
|    | • Vain sisäkäyttöön   |    | • Lue käyttöohje.               |
|    | • KAKSINKERTAINEN ERISTYS   |    | • Valmis lataamaan              |
|    | • Lataa   |    | • Lataus valmis                 |
|   | • Viiveltäminen (akku jäähtyy tai liian kylmä akku, odotetaan latausta) |   | • Viallinen akku                |
|  | • Älä oikosulje akkuja.   |  | • Älä hävitä akkua polttamalla. |
|  | • Älä aseta akkua alttiiksi vedelle tai sateelle.                       |  | • Kierrätä aina akut.           |
|  | • Vain EU-maat  |   |                                 |
- Älä hävitä sähkölaitteita tavallisen kotitalousjätteen mukana!  
Käyttöikänsä lopun saavuttaneet sähkölaitteet on Euroopan sähkö- ja elektroniikkalaiteromua koskevan direktiivin ja sen kansallisen toteutuksen mukaan toimitettava ongelmajätteen keräyspisteeseen ja ohjattava ympäristöystävälliseen kierrätykseen.

### HUOMIO:

1. SÄILYTÄ NÄMÄ OHJEET – Tämä opas sisältää tärkeitä akkulaturia koskevia turvallisuus- ja käyttöohjeita.
2. Ennen akkulaturin käyttöönottoa tutustu kaikkiin laturissa (1), akussa (2) ja akkukäyttöisessä tuotteessa (3) oleviin varoitusteksteihin.
3. HUOMIO – Loukkaantumista vähentämiseksi lataa vain Makita-tyyppisiä ladattavia akkuja. Muun tyyppiset akut voivat rikkoutua ja aiheuttaa henkilövahinkoja ja vaurioita.
4. Tällä akkulaturilla ei voi ladata ei-ladattavia paristoja.
5. Käytä virtalähdettä, jonka jännite on sama kuin laturin tyyppikilvessä ilmoitettu.
6. Älä lataa akkua tiloissa, joissa on tulenarkoja nesteitä tai kaasuja.
7. Älä aseta laturia alttiiksi vedelle tai lumelle.
8. Älä koskaan kanna laturia johdosta äläkä vedä johdosta irrottaessasi sitä pistorasialta.
9. Irrota laturi virtalähteestä latauksen jälkeen tai ennen huoltotoimenpiteitä tai puhdistamista. Vedä pistotulpasta, älä johdosta, kun irrotat laturia.
10. Varmista, että johto on sijoitettu niin, ettei sen päälle astuta, ettei siihen kompastuta tai ettei siihen muuten kohdistu vaurioita tai rasitusta.



11. Älä käytä laturia, jos sen johto tai pistotulppa on vaurioitunut. Jos johto tai pistotulppa on vaurioitunut, pyydä vaaran välttämiseksi valtuutettua Makita-huoltokeskusta vaihtamaan se.
12. Älä käytä tai pura laturia, jos siihen on osunut terävä isku tai jos se on pudonnut tai muutoin vaurioitunut jollain tavalla. Vie se pätevälle teknikolle. Virheellinen käyttö tai kokoaminen voi aiheuttaa sähköiskun tai tulipalon vaaran.
13. Älä lataa akkua, kun huonelämpötila on ALLE 10 °C tai YLI 40 °C. Jos akun lämpötila on alle 0 °C, lataus ei välttämättä käynnisty.
14. Älä käytä jännitteenostomuuntajaa, moottorigeneraattoria tai DC-virtapistoketta.
15. Älä anna minkään peittää tai tukkia laturin ilma-aukkoja.

## Lataa (Kuva 1)

Laturilla voidaan ladata enintään kahta akkua kerrallaan. Laturin kaksi vasenta porttia ja kaksi oikeaa porttia muodostavat parin. Yksi pari voi ladata yhtä akkua kerrallaan. Jos esimerkiksi asetat akut portteihin 1 ja 3, laturi aloittaa kummankin akun lataamisen yhtä aikaa. Jos kuitenkin asetat akut portteihin 1 ja 2, laturi aloittaa vain portin 1 lataamisen. Portin 2 lataaminen alkaa, kun portissa 1 oleva akku on ladattu.

- Kytke akkulaturi asianmukaiseen AC-jännitelähteeseen. Latausvalot alkavat vilkkua nopeasti vihreänä.
- Aseta akkua laturiin, kunnes se pysähtyy. Laturin liittimensi avautuu automaattisesti, kun akku asetetaan.
- Portin latausvalo muuttuu punaiseksi, ja lataus alkaa hetken kuluttua.

Huomautus:

Huomaa, että pariportin latausvalo alkaa vilkkua hitaasti, kun akku asetetaan. Jos akku asetetaan pariportiin, jonka latausvalo vilkkuu hitaasti vihreänä, latausvalo alkaa vilkkua punaisena ja portti siirtyy valmiustilaan. Pariportin lataus alkaa, kun ensimmäisen portin lataus on valmis.

- Latauksen edistyessä sekä punainen että vihreä merkkivalo syttyvät. Latauksen valmistuttua vihreä merkkivalo syytyy.

Huomautus:

Latausaika vaihtelee akun lämpötilan (10–40 °C) ja kunnan mukaan – esimerkiksi akku, joka on uusi tai jota ei ole käytetty pitkään aikaan.

- Kun kaikki akut on ladattu, irrota akut laturista ja laturi pistorasiasta.

## HUOMAUTUS:

- Älä käytä laturia muihin tarkoituksiin äläkä lataa muiden valmistajien akkuja.
- Jos punainen merkkivalo vilkkuu, latausta ei välttämättä aloiteta, jos akku on seuraavassa tilassa:
  - Akkua on käytetty äskettäin.
  - Akku on jätetty pitkäksi aikaa suoraan auringonvaloon tai kylmään huoneeseen.
  - Sopimaton lämpötila.
- Lataus alkaa, kun akun lämpötila on sellainen, että lataus on mahdollista.
- Jos pöly tukkii liittimen tai akku on kulunut tai vahingoittunut, laturi ei lataa akkua ja latausvalo vilkkuu vuorotellen vihreänä ja punaisena.
- Laturia ei voi käyttää VAIHTOKELPOISEN SOVITTIMEN (ADP01, 04) ja VIRKISTYSSOVITTIMEN (ADP02, 03) kanssa.

Jännite	14,4 V	18 V	14,4 V	18 V	Kapasiteetti (Ah) mukaan IEC61960	Latausaika (minuuttia)
Kennojen määrä	4	5	8	10		
Litiumioniakku	BL1415	BL1815	—	—	1,3	30
	BL1415NA, BL1415N	BL1815N	—	—	1,5	30
	—	BL1820/BL1820B	—	—	2,0	45
	—	—	BL1430/BL1430B	BL1830/BL1830B	3,0	60
	—	—	BL1440	BL1840/BL1840B	4,0	90
	—	—	BL1450	BL1850/BL1850B	5,0	110
	—	—	BL1460A/BL1460B	BL1860B	6,0	130

Huomautus:

Latausaika voi olla edellä mainittua pidempi lämpötilan (10–40 °C), akun kunnan ja ylläpitovarauksen mukaan valitun optimaalisen latauksen takia.

## Seinäkiinnitys

### ⚠ Varoitus:

- Kiinnitä laturi seinään neljällä ruuvilla. Muuten laturi voi pudota ja aiheuttaa vakavia vammoja.
- Varmista aina ennen seinäkiinnityksen tekemistä, että laturi on irrotettu pistorasiasta ja kaikki akut on poistettu laturista.
- Noudata tämän oppaan ohjeita ja suorita kaikki toimenpiteet kerralla loppuun. Laturi voi pudota ja aiheuttaa vammoja tai vahinkoja, jos työ jätetään kesken.
- Tarkista ruuvien tiukkuus säännöllisesti. Muuten laturi voi pudota löystyneen ruuvien takia.
- Puhdista laturin liittinosat säännöllisesti ilmapistoolilla tms.

### ⚠ Huomautus:

- Valitse tukeva seinä laturin kiinnittämistä varten. Varmista, ettei kiinnittämiseen tai lataamiseen ole esteitä. Laturin ja neljän akun bruttopaino on noin 5 kg. Vahvista seinää tarvittaessa.

Valmisteltavat asiat:

- Neljä ruuvia (6 mm × yli 40 mm) – kaksi ripustusta ja kaksi ankkurointia varten.
  - Työkälu\* – ruuvien kiristämistä varten.
- Kiinnitä kaksi ruuvia seinäripustusta varten kuvan mukaisesti. (Kuva 2)
  - Irrota kumijalat (neljä kappaletta) laturin pohjasta. Ripusta laturi vaiheessa 1 kiinnitetyillä ruuveilla. Kiinnitä laturi seinään kiristämällä kaksi ankkuruuvia kunnolla. (Kuva 3)

## Lisävaruste

### ⚠️ Huomautus:

• Seuraavia lisävarusteita tai -laitteita suositellaan käytettäväksi tassa ohjekirjassa kuvatun Makita-työkalun kanssa. Muiden lisävarusteiden tai -laitteiden käyttö voi aiheuttaa loukkaantumisvaaran. Käytä lisävarusteita tai -laitteita vain niiden käyttötarkoituksen mukaisesti.

Jos tarvitset apua tai lisätietoja naista lisävarusteista, ota yhteys paikalliseen Makita-huoltopisteeseen.

• Olkavyö

### ⚠️ Varoitus:

- Älä käytä olkavyötä muuhun kuin akkulatorin kantamiseen.
- Kiinnitä olkavyö tämän käyttöoppaan ohjeiden mukaisesti. Muuten akkulatori voi pudota ja aiheuttaa vammoja.
- Tarkista huolellisesti ennen käyttöä, että vyössä tai sen kookussa ei ole murtumia.













Ripusta olkavyö jokaiseen reikänsä kunnolla. **(Kuva 4)**

## ΕΛΛΗΝΙΚΑ

**ΠΡΟΕΙΔΟΠΟΙΗΣΗ:** Η συσκευή αυτή μπορεί να χρησιμοποιηθεί από παιδιά άνω των 8 ετών και άτομα με μειωμένες σωματικές, αισθητήριες ή διανοητικές ικανότητες ή που δεν έχουν πείρα και γνώσεις, εάν επιτηρούνται ή τους έχουν δοθεί οδηγίες για την ασφαλή χρήση της συσκευής και κατανοούν τους κινδύνους που εμπλέκονται. Τα παιδιά δεν πρέπει να παίζουν με τη συσκευή. Οι εργασίες καθαρισμού και συντήρησης από το χρήστη δεν θα πρέπει να γίνονται από παιδιά χωρίς επιτήρηση.

### Σύμβολα

Παρακάτω παρουσιάζονται τα σύμβολα που χρησιμοποιούνται για τον εξοπλισμό. Βεβαιωθείτε ότι κατανοείτε τη σημασία τους πριν από τη χρήση.

- |   |  |  |  |
|---|--|--|--|
|    | • Μόνο για χρήση σε εσωτερικούς χώρους   |   | • Διαβάστε το εγχειρίδιο οδηγιών.      |
|    | • ΔΙΠΛΗ ΜΟΝΩΣΗ   |   | • Έτοιμο για φόρτιση                   |
|    | • Φόρτιση  |   | • Η φόρτιση ολοκληρώθηκε               |
|    | • Καθυστερήση φόρτισης (ψύξη μπαταρίας ή υπερβολικά ψυχρή μπαταρία, αναμονή για φόρτιση)   |   | • Ελαττωματική μπαταρία                |
|    | • Μη βραχυκυκλώνετε τις μπαταρίες.   |   | • Μη ρίχνετε τις μπαταρίες στη φωτιά.  |
|   | • Μην εκθέτετε τις μπαταρίες σε νερό ή βροχή.  |  | • Πάντα να ανακυκλώνετε τις μπαταρίες. |
|  | • Μόνο για τις χώρες της ΕΕ<br>Μην απορρίπτετε ηλεκτρικό εξοπλισμό μαζί με τα οικιακά απορρίμματα!<br>Σύμφωνα με την Ευρωπαϊκή Οδηγία περί απόβλητου ηλεκτρικού και ηλεκτρονικού εξοπλισμού και την ενσωματωσή της στην εθνική νομοθεσία, ο ηλεκτρικός εξοπλισμός που έχει φτάσει το τέλος ζωής του πρέπει να συλλέγεται ξεχωριστά και να επιστρέφεται σε εγκαταστάσεις περιβαλλοντικής ανακύκλωσης. |  |  |

### ΠΡΟΣΟΧΗ:

1. ΦΥΛΑΞΤΕ ΑΥΤΕΣ ΤΙΣ ΟΔΗΓΙΕΣ – Το παρόν εγχειρίδιο περιέχει σημαντικές οδηγίες για την ασφάλεια και τη λειτουργία του φορτιστή μπαταριών.
2. Πριν χρησιμοποιήσετε το φορτιστή μπαταριών, διαβάστε όλες τις οδηγίες και τις ενδείξεις προφύλαξης στο (1) φορτιστή μπαταρίας, (2) την μπαταρία και (3) το προϊόν στο οποίο χρησιμοποιείται η μπαταρία.
3. ΠΡΟΣΟΧΗ – Για να μειώσετε τον κίνδυνο τραυματισμού, να φορτίζετε μόνο επαναφορτιζόμενες μπαταρίες της Makita. Άλλοι τύποι μπαταριών μπορεί να εκραγούν προκαλώντας προσωπικό τραυματισμό και ζημιά.
4. Δεν είναι δυνατό να φορτιστούν μη επαναφορτιζόμενες μπαταρίες με αυτό το φορτιστή μπαταριών.
5. Να χρησιμοποιείτε παροχή ρεύματος ίδιας τάσης με την αναγραφόμενη στην πινακίδα ονομαστικών τιμών του φορτιστή.
6. Μη φορτίζετε την κασέτα μπαταρίας παρουσία εύφλεκτων αερίων.
7. Μην εκθέτετε το φορτιστή σε βροχή ή χιόνι.
8. Μην μεταφέρετε το φορτιστή κρατώντας τον από το ηλεκτρικό καλώδιο και μην τραβάτε το καλώδιο απότομα για να το αποσυνδέσετε από την πρίζα.
9. Μετά το πέρας της φόρτισης ή πριν επιχειρήσετε οποιαδήποτε εργασία συντήρησης ή καθαρισμού, αποσυνδέστε το φορτιστή από την παροχή ρεύματος. Τραβήξτε το φως του ηλεκτρικού καλωδίου και όχι το καλώδιο, κάθε φορά που αποσυνδέτε το φορτιστή.
10. Φροντίστε ώστε το καλώδιο να βρίσκεται σε θέση όπου δεν θα το πατήσετε, δεν θα σκοντάψετε πάνω του, ούτε θα υποστεί καταπόνηση ή ζημιά με άλλο τρόπο.

11. Μην θέτετε σε λειτουργία το φορτιστή αν το καλώδιο ή το φως του ηλεκτρικού καλωδίου είναι κατεστραμμένο. Αν το καλώδιο ή το φως του ηλεκτρικού καλωδίου είναι κατεστραμμένο, ζητήστε από ένα εξουσιοδοτημένο κέντρο σέρβις της Makita να το αντικαταστήσει ώστε να αποφευχθεί τυχόν κίνδυνος.
12. Μην θέσετε σε λειτουργία το φορτιστή ούτε να τον αποσυναρμολογήτε εάν έχει χτυπηθεί βίαια, έχει υποστεί πτώση ή οποιαδήποτε ζημιά. Φροντίστε για την προσκόμισή του σε πιστοποιημένο τεχνικό σέρβις. Η εσφαλμένη χρήση ή εκ νέου συναρμολόγηση ενδέχεται να έχει ως αποτέλεσμα ηλεκτροπληξία ή πυρκαγιά.
13. Μην φορτίζετε την κασέτα μπαταρίας όταν η θερμοκρασία δωματίου είναι ΚΑΤΩ από 10°C ή ΠΑΝΩ από 40°C. Όταν η θερμοκρασία της μπαταρίας είναι χαμηλότερη από 0°C, η φόρτιση μπορεί να μην ξεκινήσει.
14. Μην επιχειρήσετε να χρησιμοποιήσετε μετασχηματιστή πολλαπλασιασμού, γεννήτρια κινητήρα ή ρευματοδότη συνεχούς ρεύματος (DC).
15. Μην καλύπτετε ή φράσατε τις σπές εξαιρισμού του φορτιστή, με κανένα αντικείμενο.

### Φόρτιση (Εικ. 1)

Αυτός ο φορτιστής μπορεί να φορτίσει ταυτόχρονα δύο μπαταρίες το μέγιστο. Οι δύο αριστερές θύρες και οι δύο δεξιά θύρες του φορτιστή αποτελούν αντίστοιχα ζευγάρια. Ένα ζευγάρι μπορεί να φορτίσει την μπαταρία κάθε φορά.

Για παράδειγμα, αν εισάγετε τις μπαταρίες στη θύρα 1 και 3, ο φορτιστής θα αρχίσει να φορτίζει αυτές τις δύο μπαταρίες ταυτόχρονα. Ωστόσο, αν εισάγετε τις μπαταρίες στη θύρα 1 και 2, ο φορτιστής θα αρχίσει να φορτίζει μόνο τη θύρα 1. Η φόρτιση της θύρας 2 θα ξεκινήσει μετά την ολοκλήρωση της φόρτισης της μπαταρίας στη θύρα 1.

1. Συνδέστε τον φορτιστή μπαταριών σε κατάλληλη παροχή εναλλασσόμενου ρεύματος. Τα φωτάκια φόρτισης θα αρχίσουν να αναβοσβήνουν γρήγορα με πράσινο χρώμα.
2. Εισάγετε την κασέτα μπαταρίας στον φορτιστή μέχρι να σταματήσει. Το κάλυμμα του τερματικού του φορτιστή ανοίγει αυτόματα καθώς εισάγετε την κασέτα μπαταρίας.
3. Το φωτάκι φόρτισης στη θύρα αλλάζει σε κόκκινο χρώμα και η φόρτιση αρχίζει μετά από λίγο.

Σημείωση:

Σημειώστε ότι το φωτάκι φόρτισης στη θύρα του ζευγαριού αρχίζει να αναβοσβήνει «αργά» όταν εισάγετε μια μπαταρία. Αν εισάγετε μια μπαταρία στη θύρα ενός ζευγαριού, της οποίας το φωτάκι φόρτισης αναβοσβήνει αργά με πράσινο χρώμα, το φωτάκι φόρτισης αρχίζει να αναβοσβήνει με κόκκινο χρώμα και η θύρα εισέρχεται σε κατάσταση αναμονής. Η φόρτιση της θύρας του ζευγαριού αρχίζει μετά την ολοκλήρωση της φόρτισης στην πρώτη θύρα.

4. Καθώς προχωράει η φόρτιση, ανάβει τόσο το κόκκινο όσο και η πράσινο φωτάκι. Και με την ολοκλήρωση της φόρτισης, ανάβει το πράσινο φωτάκι.

Σημείωση:

Ο χρόνος φόρτισης διαφέρει ανάλογα με την θερμοκρασία (10°C – 40°C) και την κατάσταση της κασέτας μπαταρίας, όπως μια κασέτα μπαταρίας που είναι καινούργια ή που δεν έχει χρησιμοποιηθεί για μεγάλη χρονική περίοδο.

5. Μετά τη φόρτιση όλων των μπαταριών, αφαιρέστε τις κασέτες μπαταριών από το φορτιστή και βγάλτε το φως του ηλεκτρικού καλωδίου του φορτιστή από την πρίζα.

### ΣΗΜΕΙΩΣΗ:

- Μη χρησιμοποιείτε το φορτιστή για χρήσεις διαφορετικές από την προοριζόμενη χρήση του και μην φορτίζετε κασέτες άλλων κατασκευαστών.
- Όταν αναβοσβήνει το κόκκινο φωτάκι, η φόρτιση ενδέχεται να μην αρχίσει αν η κασέτα μπαταρίας βρίσκεται σε μία από τις ακόλουθες καταστάσεις:
  - Μόλις έχει χρησιμοποιηθεί.
  - Έχει μείνει κάτω από άμεση ηλιοβολή ή σε ένα κρύο δωμάτιο για μεγάλο χρονικό διάστημα.
  - Δεν βράσκεται σε κατάλληλη θερμοκρασία.
- Η φόρτιση αρχίζει όταν η θερμοκρασία της κασέτας μπαταρίας φτάσει στους βαθμούς όπου είναι δυνατή η φόρτιση.
- Αν η σκόνη φράξει το τερματικό ή η κασέτα μπαταρίας φθαρεί ή υποστεί βλάβη, ο φορτιστής δεν φορτίζει την μπαταρία και το φωτάκι φόρτισης ανάβει εναλλάξ με πράσινο και κόκκινο χρώμα.
- Ο φορτιστής δεν μπορεί να χρησιμοποιηθεί με τον ΕΝΑΛΛΑΞΙΜΟ ΜΕΤΑΣΧΗΜΑΤΙΣΤΗ (ADP01, 04) και τον ΜΕΤΑΣΧΗΜΑΤΙΣΤΗ ΑΝΑΖΩΟΓΟΝΗΣΗΣ (ADP02, 03).

Τάση	14,4 V	18 V	14,4 V	18 V	Χωρητικότητα (Ah) σύμφωνα με IEC61960	Χρόνος φόρτισης (λεπτά)
Αριθμός κελιών	4	5	8	10		
Κασέτα μπαταρίας ιόντων λιθίου	BL1415	BL1815	—	—	1,3	30
	BL1415NA, BL1415N	BL1815N	—	—	1,5	30
	—	BL1820/ BL1820B	—	—	2,0	45
	—	—	BL1430/BL1430B	BL1830/ BL1830B	3,0	60
	—	—	BL1440	BL1840/ BL1840B	4,0	90
	—	—	BL1450	BL1850/ BL1850B	5,0	110
—	—	BL1460A/BL1460B	BL1860B	6,0	130	

Σημείωση:

Μπορεί να χρειαστεί περισσότερος χρόνος από τον παραπάνω χρόνο φόρτισης λόγω της βέλτιστης φόρτισης που επιλέχθηκε σύμφωνα με τη θερμοκρασία (10°C – 40°C), την κατάσταση της κασέτας μπαταρίας και του φορτίου συντήρησης.

## Στερέωση σε τοίχο

### ⚠ Προειδοποίηση:

- Βεβαιωθείτε να χρησιμοποιήσετε τέσσερις βίδες όταν στερεώνετε το φορτιστή στον τοίχο. Διαφορετικά ο φορτιστής μπορεί να πέσει και να προκληθεί σοβαρός τραυματισμός.
- Πάντοτε να βεβαιώνετε ότι έχετε βγάλει το φως του ηλεκτρικού καλωδίου του φορτιστή από την πρίζα και όλες τις μπαταρίες από το φορτιστή πριν επιχειρήσετε να κάνετε εργασίες στερέωσης στον τοίχο.
- Ακολουθήστε τα βήματα στις οδηγίες αυτού του εγχειριδίου και ολοκληρώστε όλες τις διαδικασίες με τη μία. Ο φορτιστής μπορεί να πέσει και να προκαλέσει τραυματισμό ή ζημιά αν σταματήσετε την εργασία στη μέση.
- Να ελέγχετε σε τακτική βάση αν οι βίδες είναι σφιγμένες. Διαφορετικά ο φορτιστής μπορεί να πέσει εξαιτίας χαλαρής βίδας.
- Να καθαρίζετε τα μέρη των τερματικών του φορτιστή σε τακτική βάση σε φυσητήρα σκόνης, κτλ.

### ⚠ Προσοχή:

- Επιλέξτε με προσοχή ένα σταθερό τοίχο για τη στερέωση του φορτιστή. Βεβαιωθείτε ότι δεν υπάρχουν εμπόδια στην εργασία στερέωσης ή στη λειτουργία φόρτισης. Το μεκτό βάρος του φορτιστή και τεσσάρων μπαταριών φτάνει περίπου τα 5 κιλά. Αν απαιτείται, παράσχετε επαρκή ενίσχυση για τον τοίχο.

Τι χρειάζεται να ετοιμάσετε:

- Τέσσερις βίδες (8mm x πάνω από 40mm) – δύο για ανάρτηση και δύο για αγκύρωση
- Εργαλεία – για το σφίξιμο των βιδών.
- 1. Στερεώστε τις δύο βίδες για την ανάρτηση στον τοίχο όπως απεικονίζεται. **(Εικ. 2)**
- 2. Βγάλτε τα λαστιχένια στηρίγματα (τέσσερα τεμάχια) από το κάτω μέρος του φορτιστή. Κρεμάστε το φορτιστή με στις βίδες που στερεώθηκαν στο βήμα 1. Στερεώστε το φορτιστή στον τοίχο σφίγγοντας τελείως τις δύο βίδες αγκύρωσης. **(Εικ. 3)**

## Προαιρετικό εξάρτημα

### ⚠ Προσοχή:

- Αυτά τα εξαρτήματα ή προσαρτήματα συνιστώνται για χρήση με το εργαλείο της Makita που καθορίζεται στο εγχειρίδιο αυτό. Η χρήση οποιωνδήποτε άλλων εξαρτημάτων ή προσαρτημάτων μπορεί να δημιουργήσει κίνδυνο τραυματισμού ατόμων. Να χρησιμοποιείτε τα εξαρτήματα ή προσαρτήματα μόνο για το σκοπό που προορίζονται.

Εάν χρειάζεστε βοήθεια για περισσότερες πληροφορίες που αφορούν στα εξαρτήματα αυτά, απευθυνθείτε στο τοπικό σας κέντρο σέρβις της Makita.

- Ιμάντας ώμου

### ⚠ Προειδοποίηση:

- Μην χρησιμοποιείτε τον ιμάντα ώμου για οτιδήποτε άλλο εκτός από τη μεταφορά του φορτιστή μπαταριών.
- Συνδέστε τον ιμάντα ώμου σύμφωνα με αυτό το εγχειρίδιο οδηγιών. Διαφορετικά ο φορτιστής μπαταριών μπορεί να πέσει και να προκληθεί τραυματισμός.
- Ελέγξτε προσεκτικά ότι δεν υπάρχουν σπασίματα στον ιμάντα ή στο άγκιστρό του πριν από τη χρήση.













Αγκιστρώστε τον ιμάντα ώμου σε κάθε οπή για την ασφάλεια του ιμάντα ώμου. **(Εικ. 4)**

## TÜRKÇE

**UYARI:** Bu aletin 8 yaş ve üzeri çocuklar ile fiziksel, duyuusal ya da zihinsel yetenekleri kısıtlı olan veya deneyim ya da bilgileri olmayan kişiler tarafından kullanılması, ancak gözetim altında olmaları veya kendilerine aletin güvenli bir şekilde kullanılmasına yönelik talimatlar verilmesi ve bu aletin kullanımına ilişkin tehlikeleri anlamaları halinde mümkündür. Çocuklar aletle oynamamalıdır. Temizlik ve kullanıcı bakımları gözetimsiz olarak çocuklar tarafından yapılmamalıdır.

### Semboller

Aşağıdakiler bu donanım için kullanılan semboller göstermektedir. Kullanmadan önce manalarını anladığınızdan emin olunuz.

-  • Yalnız kapalı mekanlarda kullanım
-  • Kullanma kılavuzunu okuyun.
-  • ÇİFT YALITIM
-  • Şarja hazır
-  • Şarj ediyör
-  • Şarj sona erdi
-  • Gecikmeli şarj (Pil soğuyor veya çok soğuk pil, şarj için bekleniyor)
-  • Kusurlu pil
-  • Pillerle kısa devre yaptırmayınız.
-  • Pili yakarak imha etmeyin.
-  • Pili suya ya da yağmura maruz bırakmayın.
-  • Pilleri her zaman geri dönüşüm kutularına atınız.
-  • Sadece AB ülkeleri için  
Elektrik donanımını evsel atıklarla birlikte bertaraf etmeyiniz!  
Atık elektrik ve elektronik donanım hakkındaki Avrupa Direktifi ve ulusal yasalarda bu Direktifin uygulanmasına yönelik düzenlemeler uyarınca, kullanım ömrünün sonuna ulaşan elektrik donanımı ayrı olarak toplanıp tekrar kullanılmak üzere çevreye uyumlu bir yeniden işleme tesisine gönderilmelidir.

## DİKKAT:

- BU TALİMATLARI SAKLAYIN – Bu el kitabı pil şarj aleti için önemli güvenlik ve kullanma talimatları içermektedir.
- Şarj aletini kullanmadan önce, tüm talimatları ve (1) pil şarj aleti, (2) pil ve (3) pili kullanan ürünün üstündeki tüm uyarıları okuyun.
- DİKKAT – Yaralanma riskini azaltmak için sadece yeniden şarj edilebilir Makita tipi pilleri şarj edin. Başka tip piller paltayarak yaralanma ve hasara neden olabilir.
- Tekrar şarj edilemeyen piller bu şarj aletiyle şarj edilemez.
- Voltaj şarj aletinin isim plakasında belirtilen voltaja aynı olan bir güç kaynağı kullanın.
- Pil kartuşunu kolay tutuşan sıvıların veya gazların olduğu yerlerde şarj etmeyin.
- Şarj aletini yağmura ya da kara maruz bırakmayın.
- Şarj aletini asla kablosundan tutarak taşımayın veya kablosundan çekerek prizden çıkarmayın.
- Şarjdan sonra veya bakım ya da temizlik çalışması yapmadan önce, şarj aletinin fişini güç kaynağının prizinden çekin. Güç kaynağı bağlantısını keserken kablodan değil fişten çekin.
- Kordonun üzerine basılmayacak, ayağa dolanmayacak ya da başka şekilde gerilip hasar görmeyecek bir konumda olduğundan emin olun.
- Kablo veya fiş hasarlı olan şarj aletini çalıştırmayın. Kablo veya fiş hasarlıysa, tehlikeli bir durum oluşmasını önlemek için Makita yetkili servis merkezinden hasarlı parçanın değiştirilmesini isteyin.
- Eğer sert bir darbe almış, yere düşürülmüş ya da başka türlü hasar görmüşse, şarj aletini kullanmayın veya sökmeyin; kalifiye bir servis elemanına götürün. Yanlış kullanım veya montaj elektrik şoku ya da yangın riski doğurabilir.
- Oda sıcaklığı 10°C'nin ALTINDA veya 40°C'nin ÜZERİNDE olduğunda batarya kartuşunu şarj etmeyin. Batarya sıcaklığı 0°C'nin altında olduğunda, şarj işlemi başlamaz.
- Bir yükseltici transformator, motorlu jeneratör veya bir DC güç kaynağı prizi kullanmayı denemeyin.
- Şarj cihazının deliklerinin tıkanmasına ya da üstlerinin örtülmesine izin vermeyin.

## Şarj ediyor (Şek. 1)

Bu şarj aleti aynı anda en fazla iki bataryayı şarj edebilir. Şarj aletinin solundaki iki yuva ve sağındaki iki yuva sırayla şarj edilen eşler içerir. Bir tarafta bir seferde tek batarya şarj edilir. Örneğin, bataryaları 1. ve 3. yuvalara yerleştirirseniz, şarj aleti aynı anda iki bataryayı da şarj etmeye başlar. Fakat 1. ve 2. yuvalara takarsanız şarj aletini sadece 1. bataryayı şarj etmeye başlar. 1. bataryanın şarjı tamamlandıktan sonra 2. batarya şarj edilmeye başlar.

- Pil şarj aletinin uygun AC gerilim kaynağına takın. Şarj lambası yeşil renkte sürekli yanıp sönecektir.
- Şarj aletinin kılavuzuna ayarlayarak pil kartuşunu şarj aletine sonuna kadar geçirin. Şarj aletinin terminal kapağı pil kartuşunu takarken açılabilir ve çıkarırken kapanabilir.
- Yuvanın üzerindeki şarj lambası kırmızı yanar ve kısa süre içinde şarj başlar.

Not:

Bataryayı yerleştirdiğinizde ilgili yuvanın üzerindeki şarj ışığının 'yavaş' bir şekilde yanıp sönmeye başladığına dikkat edin. Şarj ışığı yavaş bir şekilde yeşil renkte yanıp sönen eş yuvaya bir batarya yerleştirirseniz, şarj ışığı kırmızı renkte yanıp sönmeye başlar ve yuva bekleme durumuna geçer. İlk yuvadaki şarj işlemi tamamlandıktan sonra eş yuvadaki şarj işlemi başlar.

- Şarj devam ederken hem kırmızı hem yeşil ışık yanar. Şarjın tamamlanmasıyla, şarj lambasının ışığı yeşil renkte yanar.

Not:

Şarj süresi, batarya kartuşunun şarj edildiği sıcaklıkta (10°C – 40°C) ve yeni olması veya uzun bir süre kullanılmaması gibi batarya kartuşunun durumuna göre değişir.

- Şarj ettikten sonra, pil kartuşunu şarj aletinden çıkarın ve şarj aletini prizden çekin.

## NOT:

- Hiçbir zaman başka bir amaç için veya başka üreticilerin pilleri için kullanmayın.
- Şarj lambası kırmızı renkte yandığında, pil kartuşunun durumu aşağıdaki gibi ise şarj başlayamayabilir:
  - Yeni kullanılmış bir aletten çıkarılmış pil kartuşu
  - Uzun süre doğrudan güneş ışığına maruz kalan ya da soğuk bir yerde kalmış pil kartuşu.
  - Yeterli sıcaklığa sahip olmayan pil kartuşu.
- Şarj pil kartuşu sıcaklığının şarjın mümkün olduğu bir dereceye ulaşmasından sonra başlar.
- Şarj cihazının veya pil kartuşunun terminalleri tozla kaplanmış veya pil kartuşu eskimiş ya da hasar görmüş ise, şarj aleti pili şarj etmez ve şarj lambası sırayla yeşil ve kırmızı renklerde yanıp söner.
- Şarj aleti DEĞİŞTİRİLEBİLİR ADAPTÖR (ADP01, 04) ve YENİLEME ADAPTÖRÜ (ADP02, 03) ile kullanılamaz.

Voltaj	14,4 V	18 V	14,4 V	18 V	IEC61960 uyarınca kapasite (Ah)	Şarj süresi (dakika)
Hücre sayısı	4	5	8	10		
Li-ion pil kartuşu	BL1415	BL1815	—	—	1,3	30
	BL1415NA, BL1415N	BL1815N	—	—	1,5	30
	—	BL1820/ BL1820B	—	—	2,0	45
	—	—	BL1430/BL1430B	BL1830/ BL1830B	3,0	60
	—	—	BL1440	BL1840/ BL1840B	4,0	90
	—	—	BL1450	BL1850/ BL1850B	5,0	110
—	—	BL1460A/ BL1460B	BL1860B	6,0	130	

Not:

Sıcaklığa (10°C – 40°C), pil kartuşunun durumu ve bakım şarjına göre seçilen optimal şarj süreci nedeniyle, şarj süresi yukarıda belirtilenlerden daha uzun olabilir.

## Duvara montaj

### ⚠ Uyarı:

- Şarj aletini duvara monte ederken dört vida kullandığınızdan emin olun. Aksi takdirde şarj aleti düşebilir ve ciddi yaralanmalara sebep olabilir.
- Duvara montaj işlemine başlamadan önce, şarj aletinin fişten çekili olduğundan ve tüm bataryaların şarj aletinden çıkarılmış olduğundan daima emin olun.
- Bu kılavuzda açıklanan adımları izleyin ve tüm prosedürü bir defada tamamlayın. İşi yarıda bırakırsanız şarj aleti düşebilir ve ciddi yaralanma ya da hasara neden olabilir.
- Vidaların sıkılığını düzenli olarak kontrol edin. Aksi takdirde gevşeyen bir vida şarj aletinin düşmesine neden olabilir.
- Şarj aletinin terminal parçalarını bir hava püskürtücü ile düzenli aralıklarla temizleyin.

### ⚠ Dikkat:

- Şarj aletini monte etmek için dikkatli bir şekilde sağlam bir duvar seçin. Montaj işine ya da şarj işlemine engel olacak hiçbir şey olmadığından emin olun. Şarj aletinin ve dört bataryanın brüt ağırlığı yaklaşık 5 kg'dur, gerekirse duvar için gerekli takviyeyi sağlayın.

Hazırlamanız gerekenler:

- Dört vida (6mm x 40mm'den uzun) – ikisi asmak, ikisi sabitlemek için.
- Aletler - vidaları sıkılamak için.
- 1. Duvara asmak için iki vidayı şekilde gösterildiği gibi sabitleyin. (Şek. 2)
- 2. Şarj aletinin altındaki lastik ayakları (dört parça) çıkarın. Şarj aletini 1. adımda sabitlenen vidalarla asın. İki sabitleme vidasını tamamen sıkarak şarj aletini duvara monte edin. (Şek. 3)

## İsteğe bağlı aksesuar

### ⚠ Dikkat:

- Bu aksesuarlar ve ek parçaların bu el kitabında belirtilen Makita aletininiz ile kullanılmaları tavsiye edilmektedir. Herhangi başka bir aksesuar ya da ek parça kullanılması insanlar için bir yaralanma riski oluşturabilir. Aksesuarları ya da ek parçaları yalnızca belirtilmiş olan amaçlarına uygun olarak kullanın.

Bu aksesuarlarla ilgili daha fazla bilgiye ihtiyaç duyarsanız bulunduğunuz yerdeki yetkili Makita Servis Merkezine başvurun.

- Omuz askısı

### ⚠ Uyarı:

- Omuz askısını batarya şarj aletini taşımak dışında bir iş için kullanmayın.
  - Omuz askısını kullanım kılavuzunda belirtildiği şekilde takın. Aksi takdirde batarya şarj aleti düşebilir ve yaralanmaya sebep olabilir.
  - Kullanmadan önce askıda ya da kancasında bir kopma olup olmadığını dikkatlice kontrol edin.
- Omuz askısını omuz askısı deliklerinin her birine sıkıca geçirerek kullanın. (Şek. 4)

## 简体中文

**警告：**本设备可被 8 岁及以上小孩和身体、感官或心智功能不健全或缺乏经验和知识的人使用，但必须对其监管或给予有关安全使用设备方面的指导并且他们理解所涉及的危险。小孩不应玩耍本设备。在没有监管的情况下，不应当让小孩进行清洁和用户维护。

## 符号

以下显示用于本设备的符号。使用之前，确保您理解其含义。



- 仅室内使用



- 阅读使用说明书



- 双绝缘



- 准备好充电



- 充电中



- 充电完成



- 延迟充电（电池冷却或电池太冷，等待充电）



- 电池不良



- 不要使电池短路。



- 不要用火毁掉电池。



- 不要将电池暴露在雨水中。



- 始终回收电池。



- 仅适用欧盟国家

不要与家用废弃物一起处理电气设备！

根据关于废弃电气和电子设备的欧洲指令及其按照国家法律的实施，达到其寿命终点的电气设备必须分开收集并返回到环保的回收设施。

---

**注意：**

1. 保管本说明书 — 本说明书包含关于电池充电器的重要安全和操作指南。
2. 在使用电池充电器之前，阅读 (1) 电池充电器、(2) 电池和 (3) 使用电池的产品上的所有指示和提醒标记。
3. 注意 — 为减少伤害危险，请只给 Makita 型可充电电池充电。其他类型的电池可能爆破，导致人身伤害和损坏。
4. 不可充电的电池不能用本电池充电器充电。
5. 使用充电器铭牌上指定电压的电源。
6. 不要在有可燃液体或气体的环境中给电池充电。
7. 不要将充电器暴露在雨或雪中。
8. 不要抓住电线携带充电器，或猛拉电线从插座拔下。
9. 充电之后或要进行任何维护或清洁之前，从电源插座拔下充电器插头。断开充电器时，抓住插头拔下，而不要拉扯电线。
10. 确保电线不会被踩到、拌到或受到损坏或压力。
11. 不要用损坏的电线或插头来操作充电器。如果电线或插头损坏，请要求 Makita 授权的维修中心更换它以免隐患。
12. 如果充电器受到强烈撞击、掉落或有任何损坏，请勿操作或拆解它；将其交给有资格的维修人员。不正确使用或重新组合可能导致触电或火灾。
13. 当室温低于 10° C 或高于 40° C 时，请勿给电池充电。当电池温度低于 0° C 时，可能不会开始充电。
14. 请勿尝试使用升压变压器、引擎发电机或直流电源插座。
15. 请勿让任何东西盖住或堵住充电器通风孔。

---

**充电中（图 1）**

本充电器同时最多可给两节电池充电。充电器的左侧两端口和右侧两端口分别成对。一对一次可给一节电池充电。

例如，如果您将电池插入端口 1 和 3，充电器将开始同时给那两节电池充电。但如果您将电池插入端口 1 和 2，充电器仅开始给端口 1 充电。端口 2 的充电在给端口 1 中的电池充电完成之后开始。

1. 将电池充电器插入适当的 AC 电压源。充电指示灯开始呈绿色快速闪烁。
2. 插入电池到充电器中，直到其停止。当您插入电池时，充电器的端子盖将自动打开。
3. 端口上的充电指示灯变为红色，稍后将开始充电。

---

**注：**

- 请勿将充电器用于其设计之外的用途，或给其他制造商的电池充电。
- 当红色灯闪烁时，如果电池处在以下状态，可能不会开始充电：
  - 刚被使用过。
  - 被长时间置于直射阳光下或冷室中。
  - 温度不足。

**注：**

注意当您插入电池时，该对的端口上的充电指示灯开始“慢速”闪烁。如果您将电池插入充电指示灯呈绿色慢速闪烁的对端口，充电指示灯将开始呈红色闪烁，并且端口变为等待状态。在完成第一个端口的充电之后，该对端口将开始充电。

4. 充电进行中，红色和绿色灯均亮起。充电完成时，绿色灯亮起。

**注：**

充电时间根据温度 (10° C – 40° C) 和电池的情况而异，例如电池是否为新的或长时间未使用过。

5. 给所有电池充电之后，从充电器取下电池并拔下充电器插头。

- 充电将在电池温度达到可以充电的温度时开始。
- 如果灰尘堵塞端子或电池破旧或损坏，充电器将不对电池充电，并且充电指示灯交叉亮绿色和红色。
- 本充电器不能使用可交换适配器 (ADP01, 04) 和刷新适配器 (ADP02, 03)。

电压	14.4V	18V	14.4V	18V	容量 (安培-小时) 根据 IEC61960	充电时间 (分钟)
单元数	4	5	8	10		
锂离子 电池	BL1415	BL1815	—	—	1.3	30
	BL1415NA, BL1415N	BL1815N	—	—	1.5	30
	—	BL1820/ BL1820B	—	—	2.0	45
	—	—	BL1430/BL1430B	BL1830/ BL1830B	3.0	60
	—	—	BL1440	BL1840/ BL1840B	4.0	90
	—	—	BL1450	BL1850/ BL1850B	5.0	110
	—	—	BL1460A/BL1460B	BL1860B	6.0	130

注：

因根据温度 (10° C – 40° C)、电池情况和维护充电而选择的最佳充电，充电时间可能长于上面的时间。

## 墙壁安装

### ⚠ 警告：

- 将充电器安装在墙壁上时，务必使用四颗螺丝。否则充电器可能落下而导致严重伤害。
- 在进行墙壁安装作业之前，务必确保拔下充电器插头并从充电器取出所有电池。
- 按照本说明书中的步骤，一次完成整个过程。如果您半途停止作业，充电器可能落下并导致受伤或损坏。
- 定期检查螺丝是否紧固。否则充电器可能因螺丝松动而落下。
- 定期用气吹等清洁充电器的端子部分。

### ⚠ 注意：

- 仔细选择稳固的墙面来安装充电器。确保不会对安装作业或充电操作造成阻碍。充电器和四节电池的毛重达到 5 kg 左右，如有必要，给墙壁进行充分加固。

您需要准备的東西：

- 四颗螺丝 (6 mm x 超过 40 mm) — 两颗用于悬挂，两颗用于锚固。
  - 工具 — 用于紧固螺丝。
1. 如图所示，固定用于挂到墙壁上的两颗螺丝。(图 2)
  2. 从充电器底部去除橡皮脚 (四块)。用步骤 1 中固定的螺丝悬挂充电器。通过完全固定两颗锚固螺丝来将充电器安装到墙壁上。(图 3)

## 选购附件

### ⚠ 注意：

- 建议本手册规定的 Makita 工具使用这些选购附件。任何其它选购附件的使用可导致人身伤害危险。这些选购附件只能按照其指定用途使用。

如果您需要关于这些选购附件的更详细信息，请联系您当地的 Makita 服务中心

- 肩带

### ⚠ 警告：

- 除了携带电池充电器以外，请勿将肩带用于其他用途。
- 按照使用说明安装肩带。否则电池充电器可能落下而导致受伤。
- 使用之前，仔细检查肩带或其他钩子没有破损。

将肩带牢固勾到肩带的各孔。(图 4)



**警告：** 如果有人提供監護或者提供以安全方式使用設備的指導，並且在瞭解所涉及危險的情況下，八歲以上的孩童以及身體、感官或心智能力減損、或者缺乏經驗與知識的人們可以使用本設備。孩童不應該以本設備為玩具。清潔與用戶保養工作不應該在沒有監護的情況下由孩童執行。

**符號**

底下顯示的是用於設備的符號。使用前務必瞭解其意義。

- |  |  |   |             |
|--|--|---|-------------|
|  | • 僅限室內使用   |  | • 閱讀使用說明書。  |
|  | • 雙重絕緣   |  | • 充電準備就緒    |
|  | • 充電中  |  | • 充電完成      |
|  | • 延後充電（電池正在冷卻或者電池太冷，正在等待充電）  |  | • 電池有瑕疵     |
|  | • 請勿將電池短路。   |  | • 請勿用火摧毀電池。 |
|  | • 請勿讓電池暴露於水中或雨中。   |  | • 務必要回收電池。  |
|  | • 僅適用於歐盟國家<br>請勿將電氣設備與家庭廢棄物一起處理掉！<br>按照歐洲關於廢棄電氣與電子設備的規定以及其根據各國法律所做的實際規定，使用壽命已經結束的電器設備必須分別收集起來並回送至環保回收機構。 |   |             |

**注意：**

- 請妥善保存這些使用說明書 – 本說明書中有關於電池充電器的重要安全與操作說明。
- 使用電池充電器之前，請閱讀關於（1）電池充電器（2）電池以及（3）使用電池的產品的所有說明與警告標示。
- 注意 – 為了降低受傷的風險，只能對 Makita 型充電電池進行充電。其他類型的電池可能會爆炸而造成人員的傷害與損害。
- 非充電電池不能以本電池充電器充電。
- 請使用充電器銘牌上指定之電壓的電源。
- 請勿在有易燃液體或氣體的地方為電池充電。
- 請勿讓充電器暴露於雨或雪中。
- 切勿以抓住電纜的方式攜帶充電器或者以拉扯的方式將其從插座上拔掉。
- 充電之後或者要進行任何維修或清潔之前，要將充電器的電纜從電源拔掉。拔掉充電器時要拉插頭而不是電纜。
- 電纜要擺放在不會被踩到、絆到、或者會受到損壞或壓力的地方。
- 請勿以受損的電纜或插頭使用充電器。如果電纜或插頭受損，請要求經過 Makita 授權的服務中心更換，以免發生危險。
- 遭受重擊、掉落或任何其他方式的傷害後，請勿使用或拆解充電器，請送給合格的維修人員處理。不正確的使用或重新組裝可能會有觸電或起火的風險。
- 當室內溫度低於 10°C 或高於 40°C 時，請勿為電池盒充電。電池溫度低於 0°C 時，可能不會開始充電。
- 請勿嘗試使用升壓變壓器、引擎發電機或直流電源插座。
- 請勿讓任何東西掩蓋或阻塞充電器通風口。

**充電中（圖 1）**

本充電器最多可以同時為兩顆電池充電。充電器的左邊兩個充電埠和右邊兩個充電埠各自成對。一對一次可以為一顆電池充電。

例如，如果您將電池插入充電埠 1 與 3，充電器就會同時開始為那兩顆電池充電。不過，如果您將電池插入充電埠 1 與 2，充電器就只會開始為充電埠 1 充電。充電埠 1 中的電池充電完成之後，就會開始為充電埠 2 充電。

- 為電池充電器接上有適當電壓的交流電源。充電指示燈開始快速閃綠燈。
- 將電池盒插入充電器中直到停住為止。當您插入電池盒時，充電器的端子蓋會自動開啓。
- 充電埠上的充電指示燈會變成紅色，隨即開始充電。

**附註：**

當您插入電池時，請注意成對充電埠的充電指示燈會開始「緩慢的」閃爍。如果您將一顆電池插入充電指示燈緩慢閃綠燈的成對充電埠中，充電指示燈會開始閃紅燈，充電埠會變成待機狀態。第一個充電埠充電完成後，成對充電埠就會開始充電。

- 進行充電時，紅色與綠色的指示燈都會亮起來。充電完成時，綠色會亮起來。

**附註：**

充電時間會因為電池盒接受充電時的溫度（10°C - 40°C）和電池盒的情況（例如，電池盒是新的或者已經有很長一段時間沒有使用）而有所不同。

- 為所有電池充電之後，將電池盒從充電器中取出來，並拔掉充電器的插頭。

## 附註：

- 切勿將充電器用於其他用途，或者為其他廠牌的電池盒充電。
- 如果電池盒處於下列狀態中，當紅燈閃爍時，可能不會開始充電：
  - 剛剛使用過。
  - 已經在直曬的陽光下或者寒冷的房間中擺放很長時間。
  - 溫度不適當。
- 電池盒溫度達到可以充電的度數時，就會開始充電。
- 如果灰塵堵住端子或者電池盒已經耗盡或損壞，充電器就不會為電池充電，而且充電指示燈會交替顯示綠燈與紅燈。
- 充電器不能以交換式轉接器（ADP01、04）和重整轉接器（ADP02、03）使用。

電壓	14.4 伏特	18 伏特	14.4 伏特	18 伏特	根據 IEC61960 的容量 (安培小時)	充電時間 (分鐘)
電池數目	4	5	8	10		
鋰離子電池盒	BL1415	BL1815	—	—	1.3	30
	BL1415NA, BL1415N	BL1815N	—	—	1.5	30
	—	BL1820/ BL1820B	—	—	2.0	45
	—	—	BL1430/BL1430B	BL1830/ BL1830B	3.0	60
	—	—	BL1440	BL1840/ BL1840B	4.0	90
	—	—	BL1450	BL1850/ BL1850B	5.0	110
	—	—	BL1460A/BL1460B	BL1860B	6.0	130

## 附註：

由於根據溫度（10°C - 40°C）、電池盒情況和保養充電所選擇的最佳充電方式，充電時間可能比上列充電時間長。

## 牆上的安裝

### ⚠ 警告：

- 將充電器安裝在牆上時，務必要使用四支螺絲。否則充電器可能會掉落而造成嚴重的傷害。
- 進行牆上的安裝工作之前，務必確認充電器的插頭已經拔掉，而且所有電池都已經從充電器取出來。
- 請按照本說明書指示的步驟進行，而且要一次完成整個程序。如果半途停止這項工作，充電器可能會掉下來而造成傷害或損壞。
- 請定期檢查螺絲的緊密度。否則充電器可能會因為螺絲鬆動而掉下來。
- 請定期以除塵器之類的東西清潔充電器的端子部分。

### ⚠ 注意：

- 請仔細選擇穩固的牆壁來安裝充電器。請確認安裝工作或充電作業不會有阻礙。充電器與四顆電池總重可能達到約 5 公斤，若有必要，請為牆壁提供足夠的強化措施。

#### 需要準備的東西：

- 四支螺絲（6 mm x 40 mm 以上） - 兩支用於懸掛，兩支用於固定。
  - 工具 - 用來鎖緊螺絲。
- 如圖所示，固定好兩支用來掛在牆上的螺絲。（圖 2）
  - 將橡膠腳（四個）從充電器底部取下來。將充電器掛在步驟 1 中固定好的螺絲上。將兩支固定螺絲徹底鎖緊，將充電器安裝在牆上。（圖 3）

## 選用附件

### ⚠ 注意：

- 建議將這些附件或配件用於本說明書中指定的 Makita 工具。使用任何其他附件或配件可能會對人員造成傷害。這些附件或配件只能按其表明的用途使用。

如果需要關於這些附件的任何詳細資訊，請向您當地的 Makita 服務中心查詢。

- 肩帶













### ⚠ 警告：

- 請勿將肩帶用於攜帶電池充電器以外的用途。
- 請按照本使用說明書的說明安裝肩帶。否則電池充電器可能會掉落而造成傷害。
- 使用前請仔細檢查，確認肩帶及其掛勾沒有破損。將肩帶牢靠地掛在供肩帶使用的各個孔上。（圖 4）

**BRĪDINĀJUMS!** Šo instrumentu var ekspluatēt bērni vecumā no 8 gadiem un personas, kam ir ierobežotas fiziskās, sensorās vai psihiskās spējas vai trūkst pieredzes un zināšanu, ja šīs personas vai bērni tiek uzraudzīti vai apmācīti instrumenta drošā lietošanā un ja viņi izprot visus riskus saistībā ar to. Nedrīkst ļaut bērniem spēlēties ar instrumentu. Bērni drīkst tīrīt instrumentu un veikt tam apkopi tikai pieaugušo uzraudzībā.

## Simboli

Uz šo iekārtu attiecas turpmāk redzami simboli. Pirms iekārtas lietošanas ir jāizprot nozīme.

- |  |  |   |  |
|--|--|---|--|
|  | • Lietošanai tikai telpās  |  | • Izlasiet lietošanas rokasgrāmatu.          |
|  | • DUBULTA IZOLĀCIJA  |  | • Gatavs uzlādei                             |
|  | • Notiek uzlāde  |  | • Uzlāde pabeigta                            |
|  | • Uzlādes aizkavēšana (akumulatora dzesēšana vai pārāk auksts akumulators; uzlādes gaidīšanas režīms)  |  | • Bojāts akumulators                         |
|  | • Neizraisiet akumulatorā īssavienojumu.   |  | • Nededziniet akumulatoru ugunī.             |
|  | • Nepakļaujiet akumulatoru ūdens vai lietus iedarbībai.  |  | • Akumulators jānodod atsevišķai pārstrādei. |
|  | • Tikai ES valstīm<br>Neizmetiet elektriskās iekārtas sadzīves atkritumos!<br>Ievērojot Eiropas Direktīvu par elektrisko un elektronisko iekārtu atkritumiem un īstenojot to saskaņā ar valsts tiesību aktiem, visas elektriskās iekārtas, kam beidzies ekspluatācijas laiks, jāsavāc atsevišķi un jānodod videi nekaitīgā pārstrādes iekārtā. |   |  |

## UZMANĪBU!

- SAGLABĀJIET ŠOS NOTEIKUMUS. Šajā rokasgrāmatā ir iekļauti svarīgi drošības un ekspluatācijas noteikumi akumulatora lādētājam.
- Pirms lādētāja lietošanas izlasiet visus norādījumus un brīdinājuma apzīmējumus uz (1) akumulatora lādētāja, (2) akumulatora un (3) ierīces, kurā tiek izmantots akumulators.
- UZMANĪBU! Lai mazinātu ievainojuma risku, lietojiet šo iekārtu tikai Makita vairākkārt uzlādējamo akumulatoru uzlādei. Cita veida akumulatori var eksplodēt, izraisot ievainojumus un sabojājot iekārtu.
- Ar šo lādētāju nevar uzlādēt vienreiz uzlādējamus akumulatorus.
- Elektrobarošanas avota spriegumam jāatbilst tam, kāds norādīts lādētāja plāksnītē.
- Neuzlādējiet akumulatoru viegli uzliesmojošu šķidrumu vai gāzu tuvumā.
- Nepakļaujiet lādētāju lietus vai sniega iedarbībai.
- Lādētāju nedrīkst pārņēst, turēt aiz vada, kā arī to nedrīkst atvienot no kontaktligzdas, raujot aiz vada.
- Atvienojiet lādētāju no elektrobarošanas avota tad, kad tas ir uzlādēts vai ja grasāties tam veikt apkopi vai tīrīšanu. Lai to atvienotu, neraujiet aiz vada, bet gan aiz kontaktdakšas.
- Pārbaudiet, vai vads ir novietots tā, lai uz tā neuzkāptu, pār to nepakļūtu vai citādi nesabojātu vai nesarautu.
- Nelietojiet lādētāju, ja tā vads vai kontaktdakša ir bojāti. Ja vads vai kontaktdakša ir bojāta, lūdziet Makita pilnvarotam apkopes centram to nomainīt, lai novērstu bīstamību.
- Nelietojiet vai neizjauciet lādētāju, ja tas ir saņēmis asu triecienu, ticis nomests vai citādi ir bojāts; nogādājiet to kvalificētam remontmeistaram. Ja tas tiek nepareizi lietots vai no jauna samontēts, var rasties elektriskās strāvas triecienu vai aizdegšanās risks.
- Nelādējiet akumulatoru, ja temperatūra telpā ir ZEMĀKA PAR 10 °C vai AUGSTĀKA PAR 40 °C. Ja akumulatora temperatūra ir zemāka par 0 °C, uzlāde var nesākties.
- Nelietojiet paaugstināto transformatoru, dzinēja generatoru vai līdzstrāvas kontaktligzdu.
- Lādētāja vādināšanas atveres nedrīkst būt nosegtas vai nosprostotas.

## Notiek uzlāde (1. att.)

Ar šo lādētāju var vienlaicīgi uzlādēt ne vairāk kā divus akumulatorus. Attiecīgi abas kreisās puses un abas labās puses pieslēgvietas ir divi pāri. Vienā pāri var vienlaicīgi uzlādēt tikai vienu akumulatoru.

Piemēram, ja 1. un 3. pieslēgvietai pievieno pa akumulatoram, lādētājs sāk uzlādēt abus akumulatorus. Taču, ja vienu akumulatoru pievieno 1. pieslēgvietai, bet otru — 2. pieslēgvietai, lādētājs sāk uzlādēt tikai 1. pieslēgvietai. Kad pirmais akumulators ir uzlādēts, lādētājs sāk uzlādēt 2. pieslēgvietai.

- Pievienojiet akumulatora lādētāju piemērota maiņstrāvas sprieguma avotam. Uzlādes gaisma sāk ātri mirgot zaļā krāsā.
- Ievietojiet akumulatoru lādētājā, līdz tas atdurās. Ievietojot akumulatoru, automātiski tiek atvērts lādētāja spaļļu vāks.
- Iedegas pieslēgvietas sarkanā uzlādes gaisma, un tūlīt pēc tam sākas uzlādes process.

#### Piezīme.

Ievērojiet, ka, ievietojot lādētāja akumulatoru, sāk lēnām mirgot attiecīgā pieslēgvietu pāra uzlādes gaismo. Ja akumulatoru ievieto tajā pieslēgvietu pāri, kuram lēnām mirgo zaļā uzlādes gaismo, tūlīt pēc tam sāk mirgot sarkanā uzlādes gaismo, un pieslēgvietai tiek aktivizēts gaidīšanas režīms. Lādētājs sāk uzlādi otrajai pāra pieslēgvietai tikai tad, kad ir pabeigta uzlāde pirmajai pieslēgvietai.

4. Lādēšanas gaitā iedegas gan sarkanā, gan zaļā uzlādes gaismo. Kad uzlāde ir pabeigta, iedegas zaļā gaismo.

#### Piezīme.

Uzlādes laiks mainās atkarībā no temperatūras (10 °C – 40 °C) un akumulatora stāvokļa, piemēram, ja akumulators ir jauns vai nav lietots ilgāku laiku.

5. Kad visi akumulatori ir uzlādēti, izņemiet tos ārā no lādētāja un atvienojiet lādētāju no elektrobarošanas avota.

### PIEZĪME.

- Izmantojiet lādētāju tikai tam paredzētajam mērķim; neizmantojiet to citu ražotāju akumulatoru uzlādei.
- Uzlādes process var nesākties, ja mirgo sarkanā uzlādes gaismo un akumulatora stāvoklis ir šāds:
  - tas ir izņemts tikko darbinātā instrumentā;
  - tas ir ilgā laiku bijis pakļauts tiešu saules staru iedarbībai vai turēts aukstā telpā;
  - tas nav vajadzīgajā temperatūrā.

- Uzlādes process sākas tad, kad akumulators ir sasniedzis temperatūru, kurā iespējams veikt uzlādi.
- Ja spaiļi ir aizsērējuši vai akumulators ir nolietots vai bojāts, lādētājs nevar uzlādēt akumulatoru un pārmaiņus mirgo zaļā un sarkanā uzlādes gaismo.
- Šo lādētāju nevar lietot kopā ar SALĀGOŠANAS ADAPTERU (ADP01, 04) un REĢENERĒŠANAS ADAPTERU (ADP02, 03).

Spriegums	14,4 V	18 V	14,4 V	18 V	Tilpums (ampēri stundā) saskaņā ar IEC61960	Uzlādes laiks (minūtēs)
Elementu skaits	4	5	8	10		
Litija jonu akumulators	BL1415	BL1815	—	—	1,3	30
	BL1415NA, BL1415N	BL1815N	—	—	1,5	30
	—	BL1820/ BL1820B	—	—	2,0	45
	—	—	BL1430/BL1430B	BL1830/ BL1830B	3,0	60
	—	—	BL1440	BL1840/ BL1840B	4,0	90
	—	—	BL1450	BL1850/ BL1850B	5,0	110
	—	—	BL1460A/BL1460B	BL1860B	6,0	130

#### Piezīme.

Uzlādes laiks var būt ilgāks, nekā norādīts tabulā, atkarībā no optimālākā uzlādes režīma, kas izvēlēts atbilstīgi temperatūrai (10 °C – 40 °C), akumulatora stāvokļa un apkopes uzlādes.

### Piestiprināšana pie sienas

#### ⚠ Brīdinājums!

- Lādētājs jāpiestiprina pie sienas ar četrām skrūvēm. Pretējā gadījumā lādētājs var nokrist un izraisīt smagus ievainojumus.
- Pirms lādētāja piestiprināšanas pie sienas tas ir jāatvieno no elektrobarošanas avota un tajā nedrīkst atrasties neviens akumulators.
- Skatiet šajā rokasgrāmatā iekļautos norādījumus, kā to paveikt, un izdariet šo darbu līdz galam. Ja atstāsiet to nepaveiktu, lādētājs var nokrist un izraisīt ievainojumus vai radīt bojājumus.
- Regulāri pārbaudiet, vai skrūves ir cieši pievilktas. Ja skrūves ir valņiņas, lādētājs var nokrist.
- Regulāri ar saspiesta gaisa u.tml. palīdzību izfriet lādētāja spaiļus.

#### ⚠ Uzmanību!

- Rūpīgi izvēlieties stabili sienu, pie kuras piestiprināt lādētāju. Raugieties, lai uzstādīšanas laikā vai uzlādes procesā nerastos traucējumi. Lādētāja un četru akumulatoru kopējais svars ir aptuveni 5 kg, tāpēc ar piemērotiem līdzekļiem nostipriniet sienu, ja vajadzīgs.

#### Sagatavojiet šādus piederumus:

- četras skrūves (6 mm x vismaz 40 mm) — divas piekarināšanai un divas balstīšanai;
  - darbarīkus — skrūvju pievilksanai.
1. Ieskrūvējiet abas skrūves, kas paredzētas piekarināšanai pie sienas, kā norādīts attēlā. **(2. att.)**
  2. Noņemiet gumijas kājiņas (visas četras) no lādētāja apakšējās daļas.  
Ar 1. punktā minēto skrūvju palīdzību piekariniet lādētāju pie sienas.  
Piestipriniet lādētāju pie sienas, cieši pievelkot abas atbalsta skrūves. **(3. att.)**

### Papildpiederums

#### ⚠ Uzmanību!

• Šos piederumus vai papildierīces ieteicams izmantot kopā ar šajā rokasgrāmatā aprakstīto Makita iekārtu. Ja tiek izmantoti citi piederumi vai pierces, var rasties ievainojuma risks. Lietojiet piederumus vai pierces tikai tiem paredzētajiem mērķiem.

Ja vēlaties uzzināt sīkāku informāciju par šiem piederumiem, jautājiet vietējā Makita apkopes centrā.

- Pleca sikсна

#### ⚠ Brīdinājums!

- Lietojiet pleca siksnu tikai tai paredzētajam mērķim, proti, akumulatoru lādētāja pārnēsāšanai.
- Piestipriniet pleca siksnu tā, kā norādīts šajā lietošanas rokasgrāmatā. Pretējā gadījumā akumulatoru lādētājs var nokrist un izraisīt ievainojumus.
- Pirms lietošanas rūpīgi pārbaudiet, vai sikсна un tās āķi nav bojāti.

Cieši piestipriniet pleca siksnas āķus pie lādētāja tiem paredzētajās vietās. **(4. att.)**

## LIETUVIŲ KALBA

**ĮSPĖJIMAS!** Šį prietaisą gali naudoti 8 metų ir vyresni vaikai ir asmenys, turintys fizinę, sensorinę arba protinę negalią, taip pat asmenys, neturintys pakankamai patirties ir žinių, jei yra prižiūrimi arba apmokyti saugiai naudoti prietaisą ir supranta galimą pavojų. Vaikams negalima žaisti su šiuo prietaisu. Vaikus būtina prižiūrėti jiems valant prietaisą arba atliekant naudotojo priežiūrą.

### Simboliai

Toliau parodyti šiai įrangai aprašyti naudojami simboliai. Įsitikinkite, kad viską supratote prieš naudodami įrangą.



- Naudoti tik patalpose



- Perskaitykite naudojimo instrukciją.



- DVIGUBA IZOLIACIJA



- Paruošta įkrauti



- Kraunama



- Krovimas baigtas



- Atidėti krovimą (akumulatorius vėsinamas arba per šaltas akumulatorius, laukiama krovimo)



- Blogas akumulatorius



- Nesukelkite akumulatoriaus trumpojo jungimo.



- Nenaikinkite akumulatoriaus ugnimi.



- Neleiskite akumulatoriui sušlapti ar būti lietuje.



- Akumulatorius atiduokite perdirbti.



- Tik ES šalis

Elektrinis įrangos neišmeskite kartu su buitineis atliekomis!

Laikantis Europos direktyvos dėl elektros ir elektroninės įrangos atliekų bei jos taikymo pagal vietinius įstatymus, elektros įranga, pasibaigus jos eksploatacijos laikui, privalo būti atskirai surenkama ir grąžinama perdirbti į perdirbimo gamyklą.

### ATSARGIAI!

1. **ĮSSAUGOKITE ŠIAS INSTRUKCIJAS** – šioje naudojimo instrukcijoje yra svarbios akumulatoriaus kroviklio saugos ir darbo su juo instrukcijos.
2. Prieš naudodami akumulatoriaus kroviklį perskaitykite visas instrukcijas ir įspėjamuosius ženklus ant (1) akumulatoriaus kroviklio, (2) akumulatoriaus ir (3) gaminio, naudojančio akumulatorių.
3. **ATSARGIAI!** Kad sužeidimų rizika būtų mažiausia, kraukite tik „Makita“ akumulatorius. Kitos baterijos gali sprogti ir sužeisti bei pridaryti nuostolių.
4. Šiuo akumuliatorių krovikliu negalima krauti nekraunamų baterijų.
5. Naudokite maitinimo šaltinį, kurio įtampa atitinka nurodytą ant kroviklio.
6. Nekraukite akumulatoriaus kasetės, kai yra degių skysčių ar dujų.
7. Neleiskite krovikliui būti lietuje ar liestis su sniegu.
8. Niekada neneškite kroviklio ir neatjunkite iš tinklo paėmę už laido.
9. Po krovimo arba prieš atlikdami bet kokius priežiūros ar valymo darbus, atjunkite kroviklį nuo maitinimo šaltinio. Norėdami atjungti kroviklį traukite paėmę už kištuko, o ne už laido.
10. Įsitikinkite, kad laidas taip padėtas, kad ant jo neužliptumėte, neužkliūtumėte ar kitaip nepažeistumėte ir neapkrautumėte.
11. Nesinaudokite krovikliu, jei yra pažeistas laidas arba kištukas. Jei laidas arba kištukas yra pažeistas, kreipkitės į įgaliotąjį „Makita“ aptarnavimo centrą, kad jį pakeistų ir išvengtumėte pavojaus.
12. Nesinaudokite ir neardykite kroviklio, jei jis buvo stipriai sutrenktas, numestas ar bet kaip kitaip pažeistas; parodykite jį kvalifikuotam meistriui. Dėl netinkamo naudojimo ar surinkimo galima gauti elektros smūgį arba gali kilti gaisras.
13. Nekraukite akumulatoriaus kasetės, kai kambario temperatūra yra ŽEMIAU 10 °C arba VIRŠ 40 °C. Kai akumulatoriaus temperatūra yra žemiau 0 °C, krovimas gali neprasidėti.
14. Nenaudokite įtampą aukštinančio transformatoriaus, variklinio generatoriaus arba nuol. sr. kištukinio lizdo.
15. Saugokite, kad niekas neuždengtų ir neužkimštų kroviklio angų.

### Kraunama (1 pav.)

Vienu metu šis kroviklis gali krauti daugiausiai du akumulatorius. Kairieji du kontaktai ir dešinieji du kroviklio kontaktai yra atitinkamos poros. Viena pora vienu metu gali krauti vieną akumulatorių.

Pavyzdžiui, jei įdėsite akumulatorius į lizdus 1 ir 3, kroviklis pradės krauti abu akumulatorius vienu metu. Tačiau jei įdėsite akumulatorius į lizdus 1 ir 2, kroviklis pradės krauti tik akumulatorių 1 lizde. Krovimas 2 lizde prasidėjęs pasibaigus krovimui 1 lizde.

1. Įjunkite akumuliatorių kroviklį į tinkamos įtampos kint. sr. šaltinį. Krovimo indikatoriai greitai mirksi žaliai.
2. Kiškite akumulatoriaus kasetę į kroviklį, kol sustos. Kroviklio kontaktų dangtelis automatiškai atsідarys įdėjus akumulatoriaus kasetę.
3. Krovimo lemputė lizde paraudonuos ir krovimas netrukus prasidės.

Pastaba.

Atkreipkite dėmesį, kad įdėjus akumuliatorių krovimo indikatorius ant poros lizdo mirksėti pradeda „lėtai“. Jei įdėsite akumuliatorių į poros lizdą, kurio krovimo indikatorius lėtai mirksi, krovimo indikatorius pradeda mirksėti raudonai, o lizdas pakeičia būseną į budėjimo. Poros lizde krovimas prasideda užbaigus krovimą pirmajame lizde.

4. Vykstant krovimui užsidega ir raudonas, ir žalias indikatorius. Užbaigus krovimą, užsidega žalias indikatorius.

Pastaba.

Krovimo laikas priklauso nuo temperatūros (10 °C – 40 °C) akumuliatoriaus kasetės būklės, pvz., akumuliatoriaus kasetė gali būti nauja arba ilgai nenaudota.

5. Įkrovę visus akumuliatorius, išimkite akumuliatorių kasetes iš kroviklio ir atjunkite kroviklį.

## PASTABA.

- Nenaudokite kroviklio ne pagal paskirtį ir nekraukite kitų gamintojų kasečių.
- Kai mirksi raudonas indikatorius, krovimo negalima pradėti, jeigu kasetės būseną yra viena iš toliau nurodytų.
  - Ką tik naudota.
  - Ilgam palikta tiesioginiuose saulės spinduliuose arba šaltame kambaryje.
  - Netinkama temperatūra.

- Krovimas prasideda, kai akumuliatoriaus kasetės temperatūra pakyla ir krovimas tampa galimas.
- Jei dulksė dengia kontaktą arba akumuliatoriaus kasetę susidėvėjusi arba pažeista, kroviklis nekrauna akumuliatoriaus ir krovimo indikatorius pakaitomis dega žaliai ir raudonai.
- Akumuliatorių kroviklio negalima naudoti su SUKEIČIAMUOJU ADAPTERIU (ADP01, 04) ir ATGAIVINIMO ADAPTERIU (ADP02, 03).

Įtampa	14,4 V	18 V	14,4 V	18 V	Talpa (Ah) pagal IEC61960	Krovimo laikas (minutės)
Akumuliatoriaus elementų skaičius	4	5	8	10		
Ličio jonų akumuliatoriaus kasetė	BL1415	BL1815	—	—	1,3	30
	BL1415NA, BL1415N	BL1815N	—	—	1,5	30
	—	BL1820/ BL1820B	—	—	2,0	45
	—	—	BL1430/BL1430B	BL1830/ BL1830B	3,0	60
	—	—	BL1440	BL1840/ BL1840B	4,0	90
	—	—	BL1450	BL1850/ BL1850B	5,0	110
—	—	BL1460A/BL1460B	BL1860B	6,0	130	

Pastaba.

Krovimas gali užtrukti ilgiau nei aukščiau nurodytas krovimo laikas, kadangi optimalus krovimas pasirenkamas pagal temperatūrą (10° C – 40 °C), akumuliatoriaus kasetės būklės ir priežiūros įkrovos.

## Tvirtinimas ant sienos

### ⚠ Įspėjimas!

- Įsitinkite, kad krovikliui ant sienos tvirtinti naudojate keturis medvaržčius. Kitaip kroviklis gali nukristi ir rimtai sužeisti.
- Prieš tvirtindami ant sienos, įsitinkite, kad kroviklis yra atjungtas ir visi akumuliatoriai yra išimti iš kroviklio.
- Atlikite instrukcijoje nurodytų veiksmų ir vienu kartu užbaikite išstis procedūras. Kroviklis gali nukristi ir sužeisti arba padaryti žalos, jei įpusėję baigsite dirbti.
- Reguliariai tikrinkite, ar gerai priveržti medvaržčiai. Kitaip dėl atsilaisvinusio medvaržčio gali nukristi kroviklis.
- Reguliariai valykite kroviklio kontaktus suspaustu ir t.t.

### ⚠ Atsargiai!

- Atsargiai pasirinkite stabilią sieną krovikliui montuoti. Įsitinkite, kad nėra trukdžių montavimo darbams arba krovimui. Bendra kroviklio masė su keturiais akumuliatoriais siekia apie 5 kg; jei reikia, sutvirtinkite sieną.

Reikia paruošti:

- keturis medvaržčius (6 mm x daugiau nei 40 mm) - du, skirtus kabinimui, ir du montavimui.
  - Įrankiai – medvaržčių priveržimui.
1. Kaip parodyta sienoje įtvirtinkite du medvaržčius. (2 pav.)
  2. Nuimkite gumines kojeles (keturios) nuo kroviklio apačios. Pakabinkite kroviklį su 1 veiksmu įtvirtintais medvaržčiais. Sumontuokite kroviklį ant sienos iki galo priverždami du montavimo medvaržčius. (3 pav.)

## Papildomai įsigijamas priedas

### ⚠ Atsargiai!

- Šie priedai yra rekomenduojami naudoti su jūsų „Makita“ įrankiu, nurodytu šioje naudojimo instrukcijoje. Kitų priedų naudojimas gali kelti sužeidimų pavojų. Prieš naudodami tik pagal jų paskirtį.

Jei jums reikia pagalbos ar daugiau informacijos apie šiuos priedus, kreipkitės į savo vietinį „Makita“ techninės priežiūros centrą.

- Pečių diržas

### ⚠ Įspėjimas!













- Pečių diržą naudokite tik krovikliui nešioti.
- Pečių diržą pritvirtinkite kaip parodyta šioje instrukcijoje. Kitaip akumuliatorių kroviklis gali nukristi ir sužeisti.
- Prieš naudodamiesi atidžiai patikrinkite, kad diržė ar jo kablyje nebūtų įtrūkimų.

Tvirtai prikabinkite pečių diržą prie visų pečių diržų skirtų skylių. (4 pav.)

**HOIATUS!** Seadet tohivad kasutada 8-aastased ja vanemad lapsed ning vähenenud füüsilise, meelelise või vaimse võimekusega isikud või asjakohaste kogemuste ja teadmisteta isikud, kui nad töötavad järelevalve all või neid on juhendatud seadme ohutu kasutamise osas ja nad mõistavad seotud ohte. Lastel ei tohi lasta seadmega mängida. Seadet ei tohi puhastada ega hooldada lapsed ilma järelevalveta.

**Sümbolid**

Järgnevalt on toodud seadme puhul kasutatavad sümbolid. Õppige need enne seadme kasutamist selgeks.

-  • Kasutamiseks ainult siseruumides.
  -  • Lugege kasutusjuhendit.
  -  • KAHEKORDNE ISOLATSIOON.
  -  • Laadimiseks valmis.
  -  • Laeb.
  -  • Laadimine lõppenud.
  -  • Laadimise viivitus (aku jahtub või aku on liiga külm, ootab laadimist).
  -  • Vigane aku.
  -  • Ärge lühistage akusid.
  -  • Ärge hävitage akut tules.
  -  • Vältige aku kokkupuudet vee või vihmaga.
  -  • Akud tuleb kõrvaldada kasutuselt nõuetekohaselt.
  -  • Ainult EL-i riikides
- Ärge kõrvaldage elektriseadmeid kasutuselt koos olmejäätmetega!  
 Vastavalt Euroopa direktiivile elektri- ja elektroonikajäätmete kohta ning selle juurutamisele vastavalt riiklikele seadusandlustele tuleb kasutuselt kõrvaldatavad elektriseadmed eraldi kokku koguda ning toimetada keskkonnasõbralikku taaskasutuskeskusesse.

**ETTEVAATUST!**

1. HOIDKE KASUTUSJUHENDE ALLES – kasutusjuhend sisaldab akulaadija kohta olulisi ohutus- ja kasutusjuhendit.
2. Enne akulaadija kasutamist lugege kõiki suuniseid ja hoiatusmärgistusi (1) akulaadil, (2) akul ja (3) akut kasutaval tootel.
3. ETTEVAATUST! Laadige ainult Makita laetavaid akusid, et vähendada vigastusohu. Teist tüüpi akud võivad lõhkeda ning tekitada kehavigastusi ja muid kahjustusi.
4. Selle akulaadijaga ei saa laadida mittelaetavaid patareid.
5. Kasutage toiteallikat, mis vastab akulaadija andmeplaadil märgitud pingele.
6. Ärge laadige akut kergesti süttivate vedelike või gaaside läheduses.
7. Vältige akulaadija kokkupuudet vihma või lumega.
8. Ärge kandke akulaadijat kaablist hoides ning vältige akulaadija vooluvõrgust eemaldamist kaablist tõmmates.
9. Kui olete laadimise lõpetanud või soovite akulaadijat hooldada või puhastada, eemaldage see vooluvõrgust. Akulaadija vooluvõrgust eemaldamisel tuleb tõmmata pistikust, mitte kaablist.
10. Paigutage kaabel nii, et see ei ole jalus, pingul ega muul moel kahjustatav.
11. Ärge kasutage akulaadijat, kui selle kaabel või pistik on kahjustatud. Kui kaabel või pistik on kahjustatud, paluge see Makita volitatud hoolduskeskusel välja vahetada, et vältida ohu teket.
12. Ärge kasutage laadijat ega võtke seda lahti, kui see on saanud põrutada või muud moodi kahjustada. Viige see kvalifitseeritud hooldustehniku juurde. Vale kasutamine või kokkupanek võib põhjustada elektrilöögi- või tuleohtu.
13. Ärge laadige akut, kui toatemperatuur on ALLA 10 °C või ÜLE 40 °C. Laadimine ei pruugita alata, kui aku temperatuur on alla 0 °C.
14. Ärge proovige kasutada pingekõrgendustrafot, mootori generaatorit või alalisvooluga pistikupesat.
15. Ärge laske millelgi laadija tõmbeluuke katta või ummistada.

**Laadimine (Joon. 1)**

See laadija võimaldab laadida korraga maksimaalselt kahte akut. Laadija kaks vasakpoolset ja kaks parempoolset pesa on vastavalt paaris. Üks paar saab laadida korraga vaid ühte akut.

Kui sisestate akud näiteks pesadesse 1 ja 3, hakkab laadija mõlemad akusid korraga laadima. Kui sisestate akud pesadesse 1 ja 2, hakkab laadija laadima ainult pesas 1

olevat akut. Pesas 2 oleva aku laadimine algab siis, kui pesas 1 olev aku on laetud.

1. Ühendage akulaadija sobiva vahelduvvooluallikaga. Rohelised laadimistuled hakkavad kiiresti vilkuma.
2. Sisestage aku lõpuni laadijasse. Akulaadija klemmikaas avaneb automaatselt aku sisestamisel.
3. Pesa peal asuv laadimistuli muutub punaseks ja aku hakkab laadima.

#### Märkus.

Pange tähele, et pärast aku sisestamist pesasse, hakkab sellega paaris oleva pesa laadimistuli aeglaselt vilkuma. Kui sisestate aku pesasse, mille roheline laadimistuli vilgub aeglaselt, hakkab laadimistuli vilkuma punaselt ja pesa lülitub ooterežiimi. Paaris pesas olev aku hakkab laadima, kui esimeses pesas olev aku on laetud.

- Laadimise edenedes süttivad nii punane kui ka roheline tuli. Laadimise lõppedes süttib roheline tuli.

#### Märkus.

Laadimiseks sõltub temperatuurist (10 °C – 40 °C) ja aku olekust, nt kas aku on uus või seda pole kaua aega kasutatud.

- Kui kõik akud on laetud, eemaldage akud laadijast ja laadija vooluvõrgust.

### MÄRKUS.

- Kasutage akulaadijat ainult sihtotstarbeliselt ning ärge laadige teiste tootjate akusid.
- Kui punane tuli vilgub, ei pruugi laadimine alata, kui aku on mõnes järgnevas olekus.
  - Seda on äsja kasutatud.
  - See on jäetud kauaks otsese päikesevalguse või külma kätte.
  - Selle temperatuur on ebasobiv.

- Laadimine algab, kui aku temperatuur saavutab laadimiseks sobiva taseme.
- Kui klemmid on tolmused või aku on kulunud või kahjustatud, ei hakka laadija akut laadima ning laadimistuli põleb vaheldumisi roheliselt ja punaselt.
- Akulaadijaga ei saa kasutada VAHETATAVAT ADAPTERIT (ADP01, 04) ega HOOLDUSLAADIJAT (ADP02, 03).

Pinge	14,4 V	18 V	14,4 V	18 V	Mahtuvus (Ah) Vastavalt IEC-le (Rahvusvaheline Elektrotehnikakomi sjon) 61960	Laadimisaeg (minutid)
Elementide arv	4	5	8	10		
Liitiumioonaku	BL1415	BL1815	—	—	1,3	30
	BL1415NA, BL1415N	BL1815N	—	—	1,5	30
	—	BL1820/ BL1820B	—	—	2,0	45
	—	—	BL1430/BL1430B	BL1830/ BL1830B	3,0	60
	—	—	BL1440	BL1840/ BL1840B	4,0	90
	—	—	BL1450	BL1850/ BL1850B	5,0	110
	—	—	BL1460A/BL1460B	BL1860B	6,0	130

#### Märkus.

Laadimine võib kesta ülalttoodud laadimisajast kauem, kuna optimaalse laadimisaja arvestamisel lähtutakse temperatuurist (10 °C – 40 °C), aku seisukorrast ja hoolduslaadimisest.

### Seinakinnitus

#### ⚠ Hoiatus!

- Akulaadija paigaldamiseks seinale tuleb kasutada nelja kruvi. Vastasel juhul võib akulaadija alla kukkuda ja tekitada tõsise vigastuse.
- Enne seinale paigaldamist veenduge, et akulaadija on vooluvõrgust lahti ühendatud ja kõik akud on laadijast eemaldatud.
- Järgige käesolevas juhendis toodud suuniseid ning teostage kõik toimingud korraga. Kui te töö pooleli jätate, võib laadija alla kukkuda ja tekitada vigastusi või kahjustusi.
- Kontrollige regulaarselt kruvide pingutust. Vastasel juhul võib akulaadija lahtise kruvi tõttu alla kukkuda.
- Puhastage akulaadija klemme regulaarselt näiteks suruõhuga.

#### ⚠ Ettevaatus!

- Paigaldage akulaadija stabiilsele seinale. Veenduge, et miski ei takista paigaldamist ega laadimist. Akulaadija kogukaal koos nelja akuga on umbes 5 kg, mistõttu tuleb sein vajadusel toetada.

#### Ettevalmistumiseks

- Neli kruvi (6 mm x pikem kui 40 mm) – kaks riputamiseks ja kaks ankurdamiseks.
  - Tööriistad – kruvide kinnitamiseks.
- Kinnitage kaks kruvi akulaadija seinale riputamiseks, nagu näidatud joonisel. **(Joon. 2)**
  - Eemaldage akulaadija põhjalt neli kummist jalga. Riputage akulaadija eelnevalt kinnitatud kruvide abil seinale. Paigaldage akulaadija seinale, keerates kaks ankrukruvi lõpuni kinni. **(Joon. 3)**

### Valkuline lisavarustus

#### ⚠ Ettevaatus!

Need tarvikud ja lisaseadmed on soovitatavad kasutamiseks selles juhendis kirjeldatud Makita tööriistaga. Mis tahes muude tarvikute ja lisaseadmete kasutamine võib põhjustada kehavigastuste ohtu. Kasutage tarvikuid ja lisaseadmeid ainult sihtotstarbeliselt.

Kui soovite seoses nende tarvikutega abi või lisateavet, pöörduge kohaliku Makita teeninduskeskuse poole.

- Ölarihm

#### ⚠ Hoiatus!

- Kasutage õlarihma ainult akulaadija kaasaskandmiseks.
- Kinnitage õlarihm vastavalt kasutusjuhendis viidatule. Vastasel juhul võib akulaadija maha kukkuda ja tekitada tõsise vigastuse.
- Enne õlarihma kasutamist veenduge, et riim ja konksud on terved.











Kinnitage õlarihm konksude abil mõlema kinnitusaasa külge, et tagada maksimaalne ohutus. **(Joon. 4)**



**ПРЕДОСТЕРЕЖЕНИЕ:** Данное устройство можно использовать детям старше 8 лет и лицам с ограниченными физическими, чувственными или психическими способностями, а также неопытными или некомпетентными лицами, если они находятся под наблюдением или получают указания по безопасному использованию устройства и понимают связанные с этим опасности. Дети не должны играть с устройством. Чистка и техническое обслуживание пользователем не должны выполняться детьми без наблюдения.

**Символы**

Ниже приведены символы, использующиеся для оборудования. Перед использованием убедитесь, что Вы понимаете их значение.

- |  |  |   |   |
|--|--|---|---|
|  | • Для использования только в помещении   |  | • Прочитайте инструкцию по эксплуатации.                  |
|  | • ДВОЙНАЯ ИЗОЛЯЦИЯ   |  | • Готово к зарядке  |
|  | • Зарядка  |  | • Зарядка завершена                                       |
|  | • Задержка зарядки (Охлаждение батареи или слишком холодная батарея, ожидание зарядки)   |  | • Неисправная батарея                                     |
|  | • Не замыкайте накоротко батареи.  |  | • Не сжигайте батарею.                                    |
|  | • Не подвергайте батарею воздействию воды или дождя.   |  | • Обязательно сдавайте батареи для повторной переработки. |
|  | • Только для стран ЕС<br>Не утилизируйте электрическое оборудование вместе с бытовым мусором!<br>Согласно Европейской Директиве об утилизации электрического и электронного оборудования и для ее выполнения в соответствии с государственными законами, электрическое оборудование, срок службы которого истек, должно быть отдельно собрано и возвращено в пункт утилизации вторично используемого сырья с соблюдением требований охраны окружающей среды. |   |   |

**ПРЕДУПРЕЖДЕНИЕ:**

1. **СОХРАНИТЕ ЭТУ ИНСТРУКЦИЮ** – Это руководство содержит важные инструкции по безопасности и эксплуатации зарядного устройства для батареи.
2. Перед использованием зарядного устройства для батареи прочитайте все эти инструкции и предупреждающие отметки на (1) зарядном устройстве для батареи, (2) батарее и (3) изделии, использующем батарею.
3. **ПРЕДУПРЕЖДЕНИЕ** – Чтобы уменьшить риск получения травмы, заряжайте только батареи Makita перезаряжаемого типа. Другие типы батарей могут взорваться, причинив травму или повреждение.
4. Неперезаряжаемые батареи невозможно заряжать с помощью этого зарядного устройства для батареи.
5. Используйте источник электропитания с напряжением, указанным на таблице номиналов зарядного устройства для батареи.
6. Не заряжайте батарейный картридж в присутствии огнеопасных жидкостей или газов.
7. Не подвергайте зарядное устройство воздействию дождя или снега.
8. Никогда не переносите зарядное устройство за шнур и не дергайте его, чтобы отсоединить от розетки.
9. После зарядки и перед проведением какого-либо технического обслуживания или чистки отсоедините зарядное устройство от источника электропитания. При отсоединении зарядного устройства тяните за штепсельную вилку, а не за шнур.
10. Убедитесь в том, что шнур расположен таким образом, что на него не наступят, не споткнутся, и не случится что-либо еще, приводящее к повреждению или напряжению.
11. Не эксплуатируйте зарядное устройство с поврежденным шнуром или штепсельной вилкой. В случае повреждения шнура или штепсельной вилки обратитесь в уполномоченный центр по техобслуживанию Makita для замены во избежание опасности.
12. Не эксплуатируйте и не разбирайте зарядное устройство, если его сильно ударили, уронили или повредили как-либо иным способом; обратитесь к квалифицированному специалисту по техобслуживанию. Неправильное использование или разборка могут привести к опасности поражения электрическим током или пожару.
13. Не заряжайте батарейный картридж при температуре НИЖЕ 10°C или ВЫШЕ 40°C. При температуре батареи ниже 0°C зарядка может не начинаться.

14. Не пытайтесь использовать повышающий трансформатор, генератор или штепсельную розетку постоянного тока.

15. Не позволяйте никаким предметам закрывать или засорять вентиляционные отверстия зарядного устройства.

### Зарядка (Рис. 1)

Данное зарядное устройство может заряжать одновременно не более двух батарей. Два левых порта и два правых порта зарядного устройства образуют соответствующие пары. Одна пара может одновременно заряжать батарею.

Например, если Вы вставите батареи в порты 1 и 3, зарядное устройство одновременно начнет зарядку этих двух батарей. Однако, если Вы вставите батареи в порты 1 и 2, зарядное устройство начнет зарядку только порта 1. Зарядка порта 2 начнется после того, как завершится зарядка батареи в порту 1.

1. Подсоедините зарядное устройство для батарей к источнику питания переменного тока с соответствующим напряжением. Лампочки зарядки начинают быстро мигать зеленым.
2. Вставьте батарейный картридж в зарядное устройство до упора. Крышка разъемов зарядного устройства автоматически откроется, когда Вы вставите батарейный картридж.
3. Цвет лампочки зарядки порта изменяется на красный, и спустя небольшой промежуток времени начинается зарядка.

### ПРИМЕЧАНИЕ:

- Не используйте зарядное устройство, не предназначенное для такого использования, не заряжайте батарейный картридж других производителей.
- При мигании красным зарядка может не начаться, если батарейный картридж находится в следующем состоянии:
  - Только что использовался.
  - Был оставлен в течение длительного времени под прямыми солнечными лучами или в холодном помещении.

Примечание:

Обратите внимание, что лампочка зарядки порта пары начинает мигать 'медленно', когда Вы вставляете батарею. Если Вы вставляете батарею в парный порт, лампочка зарядки которого медленно мигает зеленым, лампочка зарядки начнет мигать красным, а порт перейдет в состояние ожидания. Зарядка в парном порту начинается после завершения зарядки в первом порту.

4. В процессе выполнения зарядки горит и красным, и зеленым. При завершении зарядки горит зеленым.

Примечание:

Время зарядки отличается в зависимости от температуры (10°C – 40°C) и состояния батарейного картриджа, например, новый или долгое время не использовавшийся батарейный картридж.

5. После зарядки всех батарей удалите батарейные картриджи из зарядного устройства и отключите зарядное устройство от сети.

– Находится при несоответствующей температуре.

- Зарядка начинается после того, как температура батарейного картриджа достигает значения, при котором возможна зарядка.
- В случае запыления разъема, изнашивания или повреждения батарейного картриджа, зарядное устройство не начинает зарядку батареи, и лампочка зарядки попеременно мигает зеленым и красным.
- Зарядное устройство невозможно использовать с ЗАМЕНЯЕМЫМ АДАПТЕРОМ (ADP01, 04) и ОБНОВЛЯЕМЫМ АДАПТЕРОМ (ADP02, 03).

Напряжение	14,4 V	18 V	14,4 V	18 V	Емкость (Ач) в соответствии с IEC61960	Время зарядки (минуты)
Ионно-литиевый батарейный картридж	BL1415	BL1815	—	—	1,3	30
	BL1415NA, BL1415N	BL1815N	—	—	1,5	30
	—	BL1820/ BL1820B	—	—	2,0	45
	—	—	BL1430/BL1430B	BL1830/ BL1830B	3,0	60
	—	—	BL1440	BL1840/ BL1840B	4,0	90
	—	—	BL1450	BL1850/ BL1850B	5,0	110
	—	—	BL1460A/BL1460B	BL1860B	6,0	130

Примечание:

Зарядка может занять больше времени по сравнению с указанным выше, так как оптимальная зарядка выбирается в соответствии с температурой (10°C – 40°C), состоянием батарейного картриджа и компенсационной зарядки.

### Настенная установка

#### Предостережение:

- Обязательно используйте четыре винта при установке зарядного устройства на стене. В противном случае возможен сбой работы зарядного устройства и возникновение серьезной травмы.
- Перед выполнением работ по настенной установке обязательно убедитесь, что зарядное устройство отсоединено от сети и что из него извлечены все батареи.

- Выполните действия пунктов, указанных в данном руководстве, и завершите все процедуры. Возможен сбой работы зарядного устройства и возникновение травмы или повреждения, если Вы прекратите работу в процессе выполнения.
- Регулярно проверяйте степень закручивания винтов. В противном случае зарядное устройство может упасть из-за ослабления винта.
- Регулярно очищайте участки разъемов зарядного устройства с помощью воздуходувки и т.п.

### **Предупреждение:**

- Тщательно выберите устойчивую стену для установки зарядного устройства. Убедитесь, что нет препятствий для выполнения установочных работ или операции зарядки. Полный вес зарядного устройства и четырех батарей достигает приблизительно 5 кг, поэтому в случае необходимости обеспечьте достаточное укрепление стены.

Предметы, которые необходимо подготовить:

- Четыре винта (6 мм x свыше 40 мм) – два для подвешивания и два для крепления.

---

### **Дополнительная принадлежность**

#### **Предупреждение:**

- Эти принадлежности или приспособления рекомендуются для использования с Вашим инструментом Makita, указанном в руководстве. Использование любых других принадлежностей или приспособлений может привести к травме. Используйте принадлежности и приспособления только для установленных целей.

Если Вам необходима какая-либо помощь относительно дальнейших подробностей об этих принадлежностях, обращайтесь в Ваш местный центр по техобслуживанию Makita.

- Наплечный ремень

– Инструменты - для закручивания винтов.

1. Закрепите два винта для подвешивания на стене, как показано на рисунке. **(Рис. 2)**
2. Удалите резиновые ножки (четыре штуки) с нижней части зарядного устройства. Подвесьте зарядное устройство с помощью винтов, закрепленных в пункте 1. Установите зарядное устройство на стене, полностью закрутив два крепежных винта. **(Рис. 3)**

#### **Предостережение:**











- Не используйте наплечный ремень для других целей, кроме переноски зарядного устройства для батарей.
- Прикрепите наплечный ремень в соответствии с указаниями данной инструкции. В противном случае возможен сбой работы зарядного устройства и возникновение травмы.
- Перед использованием внимательно проверьте, нет ли повреждений ремня или его крючка.

Надежно закрепите наплечный ремень в каждом отверстии для наплечного ремня. **(Рис. 4)**

**АБАЙЛАҢЫЗ:** 8 жасқа толған балалар, физикалық, сезу немесе психикалық қабілеттері шектеулі тұлғалар немесе тәжірибесі мен білімі жоқ тұлғалар құрылғыны қауіпсіз пайдалану нұсқауларын алғанда және соған қатысты қауіп-қатерді түсінгенде немесе оларды біреу қадағалағанда ғана осы құрылғыны пайдалана алады. Балалар құрылғымен ойнамауы тиіс. Тазалау және пайдаланушы орындауға тиісті техникалық күтім жұмыстарын балалар қадағалаусыз орындамауы тиіс.

**Таңбалар**

Төменде жабдықта пайдаланылған таңбалар берілген. Пайдалану алдында олардың мағынасын түсініп алу керек.

-  • Тек іште пайдалануға арналған
-  • Нұсқаулықты оқыңыз.
-  • ҚОС ОҚШАУЛАУ
-  • Зарядтауға дайын
-  • Зарядталып жатыр
-  • Зарядталып болды
-  • Зарядтаудағы кідіріс (батарея салқындап жатыр немесе тым суып кетті, зарядтау күтілуде)
-  • Ақаулы батарея
-  • Батареяларды тұйықтауға болмайды.
-  • Батареяны отқа жағып жоюға болмайды.
-  • Батареяны суға салуға немесе жаңбырда ұстауға болмайды.
-  • Батареяларды міндетті түрде қайта өңдеу керек.
-  • ЕО елдеріне ғана арналған  
Электр жабдықты тұрмыстық қоқыспен бірге жоюға болмайды!  
Электр және электрондық жабдықты жоюға қатысты Еуропалық директиваға сәйкес, сондай-ақ оны ұлттық заңның талаптарына сәйкес орындау үшін, қызмет ету мерзімі біткен электр жабдықты бөлек жинап, қоршаған ортаны қорғауға қатысты талаптарды сақтайтын қайта өңдеу мекемесіне тапсыру керек.

**САҚ БОЛЫҢЫЗ:**

1. Осы НҰСҚАУЛАРДЫ САҚТАП ҚОЙЫҢЫЗ – Осы нұсқаулықта аккумуляторларға арналған зарядтау құрылғысының маңызды қауіпсіздік және жұмыс істеу нұсқаулары бар.
2. Аккумуляторларға арналған зарядтау құрылғысын пайдаланбай тұрып, (1) аккумуляторларға арналған зарядтау құрылғысындағы, (2) батареядағы және (3) батареяны пайдаланатын өнімдегі барлық нұсқауларды және сақтық белгілерін оқып шығыңыз.
3. САҚ БОЛЫҢЫЗ – Жарақат алу қаупін азайту үшін, Makita компаниясының қайта зарядталатын батареяларын ғана зарядтаңыз. Батареялардың басқа түрлері жарылып, адамға жарақат беруі немесе зақым келтіруі мүмкін.
4. Зарядталмайтын батареяларды аккумуляторларға арналған осы зарядтау құрылғысымен зарядтау мүмкін емес.
5. Зарядтағыштың номиналдар жапсырмасында көрсетілген көрнеулі қуат көзін пайдаланыңыз.
6. Батареялық картриджді жанғыш сұйықтықтар немесе газдар бар жерде зарядтауға болмайды.
7. Зарядтағышты жаңбырда немесе қарда ұстауға болмайды.
8. Зарядтағышты сымынан ұстап тасуға немесе розеткадан сымынан тартып ажыратуға болмайды.
9. Зарядтап болғанда немесе кез келген техникалық күтім немесе тазалық жұмысын орындау алдында, зарядтағышты қуат көзінен ажырату керек. Зарядтағышты розеткадан сымынан емес, штепсельден тартып ажырату керек.
10. Сымды үстіне адам баспайтын, оған шалынбайтын немесе ол басқаша күш түспейтін етіп орналастыру керек.
11. Сымы немесе штепсель зақымдалған зарядтағышты пайдалануға болмайды. Сым немесе штепсель зақымдалған болса, қауіп төнбеуі үшін Makita мақұлдаған сервистік орталыққа хабарласып, оны ауыстырып беруін сұраңыз.
12. Кенет соққы алған, құлаған немесе басқа кез келген жолмен зақымдалған зарядтағышты пайдалануға немесе бөлшектеуге болмайды; оны білікті маманға апарып жәндетіңіз. Қате пайдалану немесе қайта құрастыру нәтижесінде электр тоғы соғуы немесе өрт шығуы мүмкін.
13. Батареялық картриджді 10°C-тан ТӨМЕН немесе 40°C-тан ЖОҒАРЫ бөлме температурасында зарядтауға болмайды. Батареяның температурасы 0°C шамасынан төмен болса, зарядтау процесі басталмауы мүмкін.
14. Кернеуді арттыратын трансформаторды, генераторды немесе тұрақты токтың розеткасын пайдаланушы болмаңыз.
15. Зарядтағыш саңылауларын ештеңе жаппауы немесе бітемеуі тиіс.

## Зарядтау (1-сурет)

Осы зарядтау құрылғысы ең көбі екі батареяны қатар зарядтай алады. Зарядтау құрылғысының сол жақ екі порты мен оң жақ екі порты тиісінше жұптарды құрайды. Бір жұп бір уақытта бір батареяны зарядтай алады.

Мысалы, 1-порт пен 3-портқа батареялар салынса, зарядтау құрылғысы сол екі батареяны бір уақытта зарядтай бастайды. Алайда 1-порт пен 2-портқа батареялар салынса, зарядтау құрылғысы тек 1-порттағы батареяны зарядтай бастайды. 2-порттағы батареяны зарядтау процесі 1-порттағы батарея зарядталып болғанда басталады.

1. Аккумуляторларға арналған зарядтау құрылғысын тиісті айналымы кернеу көзіне жалғаңыз. Зарядтау шамы жасыл болып жылдам жыпылықтай бастайды.
2. Батареялық картриджді зарядтау құрылғысына тоқтағанша енгізіңіз. Зарядтау құрылғысындағы клемма қақпағы батареялық картридж салынғанда автоматты түрде ашылады.
3. Порттағы зарядтау шамы қызыл түске ауысып, зарядтау процесі көп ұзамай басталады.

Ескертпе:

Батарея салынғанда жұптың порттағы зарядтау шамы «баяу» жыпылықтай бастайтынын ескеріңіз. Батарея зарядтау шамы жасыл болып баяу жыпылықтап тұрған жұптың портына салынса, зарядтау шамы қызыл болып жыпылықтай бастап, порт күту күйіне өтеді. Жұп портта зарядтау процесі бірінші порттағы зарядтау процесі аяқталғанда басталады.

4. Зарядтау барысында шам қызыл болып та, жасыл болып та жанады. Зарядталып болғанда, шам жасыл болып жанады.

Ескертпе:

Зарядтау уақыты температураға (10°C – 40°C) және жаңа немесе ұзақ уақыт бойы пайдаланылмаған сияқты батареялық картридждің жағдайына қарай әр түрлі болады.

5. Батареялардың барлығы зарядтағаннан кейін, батареялық картридждерді зарядтау құрылғысынан шығарып, зарядтау құрылғысын розеткадан ажыратыңыз.

## ЕСКЕРТПЕ:

- Зарядтау құрылғысын тек мақсатына сай пайдалануға болады, онымен басқа өндірушінің картриджін зарядтауға болмайды.
- Қызыл шам жыпылықтаса, зарядтау процесі батареялық картридждің күйі төмендегідей болғанда басталмауы мүмкін:
  - Жаңа ғана пайдаланылған болуы.
  - Күн сәулесі тура түсіп тұрған жерде немесе суық бөлмеде ұзақ уақыт бойы тұруы.
  - Температураның лайықты болмауы.

- Зарядтау процесі батареялық картридждің температурасы зарядтау мүмкін болатын градусқа жеткенде басталады.
- Клемманы шаң басса немесе батареялық картридж тосса не зақымданса, зарядтау құрылғысы батареяны зарядтамайды және зарядтау шамы біресе қызыл болып, біресе жасыл болып жанады.
- Зарядтау құрылғысын АУЫСПАЛЫ АДАПТЕРМЕН (ADP01, 04) және ЖАҢАРТУ АДАПТЕРІМЕН (ADP02, 03) пайдалануға болмайды.

Кернеу	14,4 В	18 В	14,4 В	18 В	IEC61960 талаптарына сәйкес сыйымдылығы (A-car)	Зарядтау уақыты (минут)
Элемент саны	4	5	8	10		
Li-ion батареялық картридж	BL1415	BL1815	—	—	1,3	30
	BL1415NA, BL1415N	BL1815N	—	—	1,5	30
	—	BL1820/ BL1820B	—	—	2,0	45
	—	—	BL1430/BL1430B	BL1830/ BL1830B	3,0	60
	—	—	BL1440	BL1840/ BL1840B	4,0	90
	—	—	BL1450	BL1850/ BL1850B	5,0	110
	—	—	BL1460A/BL1460B	BL1860B	6,0	130

Ескертпе:

Температураға (10°C – 40°C), батареялық картридждің күйі мен күтім зарядтауына сай таңдалған оңтайлы зарядтау түріне байланысты зарядтау уақыты жоғарыда көрсетілгеннен ұзақ болуы мүмкін.

---

## Қабырғаға орнату

### Абайлаңыз:

- Зарядтау құрылғысын қабырғаға төрт шуруппен бекіту керек. Өйтпесе зарядтау құрылғысы құлап, ауыр түрде жарақаттауы мүмкін.
- Қабырғаға орнату жұмысын орындамай тұрып, зарядтау құрылғысын розеткадан ажыратып, барлық батареяны зарядтау құрылғысынан шығару керек.
- Осы нұсқаулықта берілген қадамдарды орындап, бүкіл процедураны бірден орындап шығыңыз. Жұмысты аяқтамай, жарты жолда қалдырса, зарядтау құрылғысы құлап, жарақаттауы немесе зақымдалуы мүмкін.
- Шуруптардың мықтап тартылғанын мерзімді түрде тексеріп тұру керек. Өйтпесе зарядтау құрылғысы шуруптың босап кетуіне байланысты құлап кетуі мүмкін.
- Зарядтау құрылғысының клеммалық бөлігін сығылған ауамен, т.б. мерзімді түрде тазалап тұру керек.

### Сақ болыңыз:

- Зарядтау құрылғысы орнатылатын мықты бір қабырғаны таңдаңыз. Орнату жұмысына немесе зарядтау операциясына кедергі келтіретін бөгет болмауы тиіс. Зарядтау құрылғысы мен төрт батареяның жалпы салмағы шамамен 5 кг құрайды, қабырғаны қажетінше күшейту керек.

Дайындап қоюға тиісті материалдар:

- Төрт шуруп (6 мм x 40 мм-ден артық) - екеуі асуға, екеуі бекітуге арналған.
  - Шуруптарды бұрап бекітуге арналған құрал-сайман.
1. Асуға арналған екі шурупты қабырғаға суретте көрсетілгендей бекітіңіз. **(2-сурет)**
  2. Зарядтау құрылғысының түбіндегі резеңке табандарды (төрт дана) алып тастаңыз. 1-қадамда бекітілген шуруптарға зарядтау құрылғысын іліңіз. Екі анкерлік шурупты толық бұрап бекітіп, зарядтау құрылғысын қабырғаға орнатыңыз. **(3-сурет)**

---

## Опциялық керек-жарақ

### Сақ болыңыз:

- Осы керек-жарақты немесе қосымшаларды осы нұсқаулықта сипатталған Makita құралыңызбен бірге пайдаланған жөн. Басқа керек-жарақты немесе қосымшаларды пайдаланудан адамдар жарақат алуы мүмкін. Керек-жарақты немесе қосымшаны тек мәлімденген мақсатына сай пайдалану керек.

Осы керек-жараққа қатысты қосымша мәліметтер немесе кез келген көмек керек болса, Makita компаниясының еліңіздегі сервистік орталығына хабарласыңыз.

- Иық бау

### Абайлаңыз:

- Иық баумен аккумуляторларға арналған зарядтау құрылғысын тасуға ғана болады.
- Иық бауды осы нұсқаулықтағы талаптарға сай тағыңыз. Өйтпесе аккумуляторларға арналған зарядтау құрылғысы құлап, жарақаттауы мүмкін.
- Пайдаланбай тұрып, бау немесе оның ілгегінде ақау жоқ екенін мұқият тексеру керек.

Иық бауды әр тесікке іліп, мықтап бекітіңіз. **(4-сурет)**

4. با پیشرفت شارژ، هر دو چراغ قرمز و سبز روشن می شوند. و با تکمیل شارژ، چراغ سبز روشن خواهد شد.

تذکر:

مدت زمان شارژ بسته به دما (10 درجه سانتیگراد (50 درجه فارنهایت) – 40 درجه سانتیگراد (104 درجه فارنهایت)) و شرایط کارتریج باتری، مانند نو بودن کارتریج باتری یا استفاده نشدن از آن برای مدت زیاد، متغیر است.

5. بعد از شارژ تمام باتری ها، کارتریج های باتری را از شارژر خارج ساخته و شارژر را از برق بکشید.

تذکر:

- از شارژر برای هیچ منظور دیگری غیر از کاربرد در نظر گرفته شده برای آن استفاده نکرده، و کارتریج سازندگان دیگر را با آن شارژ نکنید.
- هنگامی که چراغ قرمز چشمک می زند، اگر کارتریج باتری در یکی از وضعیت های زیر باشد ممکن است شارژ شروع نشود:
  - همین حالا از آن استفاده کرده باشید.
  - برای مدت طولانی در زیر نور مستقیم خورشید و یا در اتاقی سرد قرار داشته است.
  - دمای آن مناسب نباشد.
- شارژر زمانی شروع خواهد شد که دمای کارتریج باتری به حدی برسد که شارژ کردن در آن ممکن باشد.
- اگر گرد و غبار باعث مسدود شدن پایانه شده و یا کارتریج باتری فرسوده و یا آسیب دیده باشد، شارژر باتری را شارژ نکرده و چراغ شارژر به تناوب سبز و قرمز خواهد شد.
- شارژر با آداپتور قابل تعویض (ADP01، 04)، و آداپتور تجدیدکننده (ADP02، 03) قابل استفاده نمی باشد.

ولتاژ	14.4 ولت	18 ولت	14.4 ولت	18 ولت	ظرفیت (آمپر ساعت) مطابق با IEC61960	مدت زمان شارژ (دقیقه)
تعداد سلول ها	4	5	8	10		
کارتریج باتری یون-لیتیوم	BL1415	BL1815	—	—	1.3	30
	BL1415NA, BL1415N	BL1815N	—	—	1.5	30
	—	/BL1820 BL1820B	—	—	2.0	45
	—	—	BL1430B/BL1430	BL1830B/BL1830	3.0	60
	—	—	BL1440	BL1840B/BL1840	4.0	90
	—	—	BL1450	BL1850B/BL1850	5.0	110
—	—	—	BL1460B/BL1460A	6.0	130	

تذکر:

امکان دارد شارژ به دلیل انتخاب شارژر بیبینه بر اساس دما (10 درجه سانتیگراد (50 درجه فارنهایت) – 40 درجه سانتیگراد (104 درجه فارنهایت))، شرایط کارتریج باتری و شارژر نگهداری بیشتر از مدت زمان ذکر شده فوق طول بکشد.

## نصب روی دیوار



هشدار:

- هنگامی که می خواهید شارژر را روی دیوار نصب کنید، حتماً از چهار پیچ استفاده کنید. در غیراینصورت ممکن است شارژر افتاده و باعث بروز جراحت های شدید شود.
  - پیش از انجام کارهای نصب روی دیوار، باید همیشه مطمئن شوید که سیم برق شارژر را کشیده و تمام باتری ها را از شارژر خارج ساخته باشید.
  - مراحل توضیح داده شده در این دفترچه راهنما را دنبال کرده و همه روال ها را در یک نوبت به اتمام برسانید. اگر کار را نیمه رها کنید ممکن است شارژر افتاده و باعث بروز جراحت یا خسارت شود.
  - سفت بودن پیچ ها را در فواصل منظم بررسی کنید. در غیراینصورت ممکن است شارژر به دلیل شل بودن پیچ بچیند.
  - اجزای پایانه را در فواصل منظم با یک اسپری هوای پرفشار یا مشابه آن تمیز کنید.
- احتیاط:**
- برای نصب شارژر باید دقت بخرج داده و یک دیوار مستحکم انتخاب کنید. مطمئن شوید که هیچ مانعی برای کار نصب و یا عملیات شارژ وجود نداشته باشد. وزن ناخالص شارژر و چهار باتری تقریباً به 5 کیلوگرم می رسد، در صورت نیاز تقویت های کافی برای دیوار در نظر بگیرید.
  - چیزهایی که باید آماده کنید:
    - چهار پیچ (6 میلیمتر X بیش از 40 میلیمتر) – دو عدد برای آویزان کردن و دو عدد برای حائل کردن.
    - ابزارآلات – برای سفت کردن پیچ ها.
- مطابق شکل دو پیچ را برای آویزان کردن روی دیوار محکم کنید. (شکل 2)
  - پایه های لاستیکی (چهار عدد) را از زیر شارژر باز کنید. شارژر را با پیچ های محکم شده در مرحله 1 آویزان کنید. با محکم کردن کامل دو پیچ حائل، شارژر را روی دیوار نصب کنید. (شکل 3)

## وسیله جانبی اختیاری



احتیاط:

- این لوازم جانبی یا متعلقات برای استفاده با ابزار ماکیتاای شرح داده شده در این دفترچه راهنما مناسب هستند. استفاده از لوازم جانبی یا متعلقات متفرقه، خطر بروز جراحت را به دنبال خواهد داشت. لوازم جانبی و یا متعلقات را فقط برای کاربری تعیین شده آنها استفاده کنید.
  - اگر درباره هریک از این لوازم جانبی به اطلاعات بیشتری نیاز داشتید، با مرکز محلی خدمات ماکیتا تماس بگیرید.
  - بند شانه
- احتیاط:**
- از بند شانه برای هیچ کاری غیر از حمل شارژر باتری استفاده نکنید.
  - همیشه بند شانه را مطابق با توضیحات این دفترچه راهنما وصل کنید. در غیراینصورت ممکن است شارژر باتری افتاده و باعث بروز جراحت شود.
  - پیش از استفاده با دقت بررسی کرده و مطمئن شوید که هیچ نوع شکستگی در بند یا قلاب آن وجود نداشته باشد.
  - بند شانه را محکم در هریک از سوراخ های بند شانه قلاب کنید. (شکل 4)

**هشدار:** این دستگاه توسط کودکان از سن 8 سال به بالا و اشخاص دارای توانایی جسمانی، حسی و یا ذهنی محدود و یا افراد فاقد تجربه و دانش قابل استفاده می باشد به شرطی که به روشی ایمن درباره طرز کار دستگاه آموزش ببینند و یا تحت نظارت با دستگاه کار کنند و خطرات موجود را درک نمایند. کودکان نباید با دستگاه بازی کنند. کودکان نباید بدون نظارت به انجام امور تمیز کردن دستگاه و یا کارهای نگهداری مخصوص کاربران اقدام نمایند.

علامت و نشانه ها

در اینجا علامت و نشانه های بکار رفته برای این دستگاه را مشاهده خواهید کرد. پیش از استفاده باید حتماً از معنی این علامت و نشانه ها آگاه باشید.

- فقط برای استفاده در داخل ساختمان 
- عایق دوپل 
- در حال شارژ 
- تأخیر در شارژ (باتری در حال خنک شدن بوده یا باتری خیلی سرد است، انتظار برای شارژ) 
- باتری ها را اتصال کوتاه نکنید. 
- باتری را در معرض آب یا باران قرار ندهید. 
- فقط برای کشورهای عضو اتحادیه اروپا (EU) هرگز نباید لوازم و تجهیزات الکتریکی را همراه با سایر زباله های خانگی دور بیندازید! در تطابق با مصوبه اروپایی، درباره لوازم مستعمل الکتریکی و الکترونیکی و اجرای آن با توجه به مقررات و قوانین کشوری، لوازم الکتریکی که عمر مفید آنها به پایان رسیده است باید جداگانه جمع آوری شده و به یک مرکز بازیافت سازگار با محیط زیست فرستاده شوند. 

- دفترچه راهنما را مطالعه کنید. 
- آماده شارژ 
- شارژ تکمیل شده است 
- باتری خراب 
- باتری را در آتش نیندازید. 
- همیشه باید باتری ها را بازیافت کنید. 

**احتیاط:**

1. دستورالعمل های کار شارژر باتری – این دفترچه راهنما حاوی اطلاعات مهم ایمنی و دستورالعمل های کاری شارژر باتری است.
2. پیش از اینکه از شارژر باتری استفاده کنید، کلیه دستورالعمل ها و علامت هشداردهنده (1) شارژر باتری، (2) باتری و (3) دستگاه استفاده کننده از باتری را مطالعه نمایید.
3. احتیاط – به منظور کاستن از خطر جراثمت، فقط باتری های قابل شارژ ماکیتا را شارژ کنید. امکان دارد سایر باتری ها منفرجه شده و باعث جراثمت فردی و یا خسارت شوند.
4. امکان شارژ کردن باتری های غیر قابل شارژ با این شارژر باتری وجود ندارد.
5. ولتاژ منبع تغذیه مورد استفاده باید با آنچه که روی پلاک شارژر نوشته شده است برابر باشد.
6. در مکان هایی که مایعات یا گازهای قابل اشتعال وجود دارد از شارژ کردن کارتریج باتری خودداری کنید.
7. شارژر را در معرض باران یا برف قرار ندهید.
8. هرگز شارژر را با گرفتن سیم آن حمل نکرده و یا آنرا برای جدا کردن از پریز نکشید.
9. بعد از شارژ کردن و یا پیش از انجام هرگونه کار نگهداری یا تمیز کردن، شارژر را از منبع تغذیه جدا کنید. برای جدا کردن شارژر، دوشاخه آنرا بکشید و از کشیدن سیم آن خودداری کنید.

**در حال شارژ (شکل 1)**

1. این شارژر می تواند همزمان حداکثر دو باتری را شارژ کند. دو جایگاه سمت چپ و دو جایگاه سمت راست شارژر، با هم جفت های متناسب تشکیل می دهند. یک جفت در هر نوبت می تواند یک باتری را شارژ کند. بعنوان مثال، اگر باتری ها را در جایگاه 1 و 3 قرار دهید، شارژر کار شارژ آن دو باتری را همزمان شروع خواهد کرد. اما اگر باتری ها را در جایگاه 1 و 2 قرار دهید، شارژر فقط شارژ جایگاه 1 را شروع خواهد کرد. شارژ جایگاه 2 بعد از اتمام شارژ باتری قرار گرفته در جایگاه 1 شروع خواهد شد.
2. شارژر باتری را به یک منبع تغذیه برقی متناوب مناسب وصل کنید. چراغ های شارژ شروع می کنند به چشمک زدن سریع به رنگ سبز.
2. کارتریج باتری را در شارژر قرار دهید تا متوقف شود. درپوش پایانه شارژر با قرار دادن کارتریج باتری بطور خودکار باز می شود.
3. چراغ شارژ روی جایگاه به رنگ قرمز تغییر کرده و شارژ پس از مدت کوتاهی شروع می شود.  
تذکره:  
هنگامی که یک باتری قرار می دهید، چراغ شارژ روی جایگاه جفت شروع خواهد کرد به «آهسته» چشمک زدن. اگر یک باتری در جایگاه جفت قرار دهید، که چراغ شارژ آن در حال چشمک زدن آهسته به رنگ سبز است، چراغ شارژ شروع خواهد کرد به چشمک زدن به رنگ قرمز، و جایگاه وارد وضعیت آماده بکار خواهد شد. شارژر روی جایگاه جفت پس از تکمیل شارژ در جایگاه اول شروع خواهد شد.



## ملاحظة:

- لا تستخدم الشاحن إلا في الغرض المعد لاستعماله فيه، ولا تقم بشحن أي خرطوشة من الشركات المصنعة الأخرى.
- عندما يومض الضوء الأحمر، فقد لا يبدأ الشحن إذا كانت خرطوشة البطارية في الحالة التالية:
  - إذا كانت قد استخدمت منذ وقت قليل فقط.
  - إذا تركت تحت أشعة الشمس المباشرة أو في غرفة باردة لفترة طويلة.
  - إذا كانت في درجة حرارة غير ملائمة.
- يبدأ الشحن بعد أن تصل درجة حرارة خرطوشة البطارية إلى الدرجة التي يمكن فيها الشحن.
- إذا كان الغبار يسد الجهة الطرفية أو كانت خرطوشة البطارية بالية أو تالفة، فإن الشاحن لن يشحن البطارية وسيظهر ضوء الشاحن بالضوء الأخضر والأحمر بالتناوب.
- لا يمكن استخدام الشاحن مع محول تبديلي (ADP01، 04) ولا محول تحديث (ADP02، 03).

زمن الشحن (دقائق)	الفترة (أمبير ساعة) وفقا لمعيار IEC61960	18 فولت	14.4 فولت	18 فولت	14.4 فولت	الجهود
		10	8	5	4	
30	1.3	—	—	BL1815	BL1415	خرطوشة بطارية أيون الليثيوم
30	1.5	—	—	BL1815N	BL1415N · BL1415NA	
45	2.0	—	—	/BL1820 BL1820B	—	
60	3.0	BL1830B/BL1830	BL1430B/BL1430	—	—	
90	4.0	BL1840B/BL1840	BL1440	—	—	
110	5.0	BL1850B/BL1850	BL1450	—	—	
130	6.0	BL1860B	/BL1460A BL1460B	—	—	

## ملاحظة:

قد يستغرق وقتاً أطول من وقت الشحن أعلاه بسبب الحد الأمثل الممدد لدرجة الحرارة (10 درجة مئوية (50 درجة فهرنهايت) – 40 درجة مئوية (104 درجة فهرنهايت))، وظروف خرطوشة البطارية والصيانة.

## التركيب على الحائط

### تحذير:

- تأكد من استخدام أربعة مسامير عند تركيب الشاحن على الحائط، وإلا قد يقع الشاحن ويتسبب في إصابات خطيرة.
- دائماً تأكد من أن الشاحن غير موصول بالتيار الكهربائي وتمت إزالة كافة البطاريات من الشاحن قبل القيام بأعمال التركيب على الحائط.
- اتبع خطوات التعليمات الواردة في هذا الدليل، واكمل الإجراءات كلها مع بعضها. قد يقع الشاحن ويتسبب في أذى أو ضرر إذا توقفت عن أعمال التركيب في منتصفها.
- تحقق من قوة ربط المسامير باستمرار. وإلا فإن الشاحن قد يقع بسبب فك أحد المسامير.
- قم بتنظيف الأجزاء الطرفية من الشاحن بصفة منتظمة بمنفضة غبار هوائية أو غيرها.

### تنبيه:

- اختر أن الحائط مستقر لتركيب الشاحن بعناية. تأكد من أنه لا يوجد عائق أمام أعمال التركيب أو عملية الشحن. الوزن الإجمالي للشاحن والبطاريات الأربعة يصل إلى حوالي 5 كجم، لذا قم بتوفير التعزيز الكافي للحائط إذا لزم الأمر.
- الأشياء التي تحتاج إلى إعدادها:
  - أربعة مسامير (6 مم x أكثر من 40 مم) - اثنان للتعليق، واثنان للتثبيت.
  - الأدوات - لربط المسامير.
- قم بتثبيت المسامير للتعليق على الحائط كما هو موضح. (الشكل 2)
- قم بإزالة القاعدة المطاطية (من أربعة أجزاء) من الجزء السفلي في الشاحن. علق الشاحن بالمسامير المثبتة في الخطوة 1.
- ركب الشاحن على الحائط بربط مسامير تثبيت تماماً. (الشكل 3)

## الملحقات الاختيارية

### تنبيه:

- هذه الملحقات أو المرفقات ينصح باستخدامها مع أداة Makita المحددة في هذا الدليل.
- استخدام أي ملحقات أخرى أو مرفقات قد يشكل خطراً بإصابة الأشخاص. فقط استخدام الملحقات أو المرفقات في الهدف المخصص له.
- إذا كنت تحتاج إلى أي مساعدة لمزيد من التفاصيل حول هذه الملحقات، فيمكنك سؤال مركز خدمة Makita المحلي.
- حزام الكتف

### تحذير:

- لا تستخدم حزام الكتف إلا في حمل شاحن البطارية.
- قم بإرفاق حزام الكتف وفقاً لدليل التعليمات. هذا، خلاف ذلك قد يقع شاحن البطارية ويتسبب في الضرر.
- تحقق بعناية من عدم وجود كسر في الحزام أو خفاف الحزام قبل الاستخدام.
- علق حزام الكتف من كل ثقب في حزام الكتف بشكل آمن. (الشكل 4)

**تحذير:** يمكن استخدام هذا الجهاز بواسطة الأطفال الذين تتراوح أعمارهم من 8 سنوات فأكثر والأشخاص ذوي القدرات الجسدية أو الحسية أو العقلية المنخفضة أو من تنقصهم الخبرة أو المعرفة إذا تم منحهم الإشراف أو التعليمات بشأن استخدام الجهاز بطريقة آمنة ويفهمون المخاطر التي ينطوي عليها. ينبغي على الأطفال عدم اللعب بالجهاز. وينبغي عدم التنظيف أو إجراء صيانة المستخدم بواسطة الأطفال دون إشراف.

الرموز

يوضح التالي الرموز المستخدمة للمعدات. تأكد من أنك تفهم معانيها قبل الاستخدام.

- الاستخدام الداخلي فقط 
- اقرأ دليل التعليمات. 
- عزل مزدوج 
- جاري الشحن 
- تأخير الشحن (تبريد البطارية أو بطارية باردة جداً، في انتظار الشحن) 
- لا تقصر البطاريات. 
- لا تُعرض البطارية للماء أو المطر. 
- فقط لدول الاتحاد الأوروبي  
لا تتخلص من المعدات الكهربائية مع مواد النفايات المنزلية!  
امتثالاً للتوجيهات الأوروبية، بشأن نفايات المعدات الكهربائية والإلكترونية وتنفيذها وفقاً للقانون الوطني، فيجب أن يتم جمع المعدات الكهربائية التي انتهى عمرها الافتراضي بشكل منفصل وإعادتها إلى مرفق إعادة تدوير المعدات الكهربائية متوافق بيئياً. 
- أعد تدوير البطاريات دائماً. 
- لا تتخلص من المعدات الكهربائية مع مواد النفايات المنزلية!  
امتثالاً للتوجيهات الأوروبية، بشأن نفايات المعدات الكهربائية والإلكترونية وتنفيذها وفقاً للقانون الوطني، فيجب أن يتم جمع المعدات الكهربائية التي انتهى عمرها الافتراضي بشكل منفصل وإعادتها إلى مرفق إعادة تدوير المعدات الكهربائية متوافق بيئياً. 

تنبيه:

1. احتفظ بهذه التعليمات – يحتوي هذا الدليل على تعليمات سلامة وتشغيل هامة لشاحن البطارية.
2. قبل استخدام شاحن البطارية، اقرأ جميع التعليمات والعلامات التحذيرية الموجودة على (1) شاحن البطارية، (2) البطارية، و (3) المنتج الذي يستخدم البطارية.
3. تنبيه – للحد من خطر الإصابة، قم فقط بشحن البطاريات القابلة لإعادة الشحن من نوع Makita. الأنواع الأخرى من البطاريات قد تتفجر مسببة إصابة شخصية أو ضرر.
4. لا يمكن شحن البطاريات غير القابلة لإعادة الشحن باستخدام شاحن البطارية هذا.
5. استخدم مصدر قدرة الجهد المحدد على اللافة الخاصة بالشاحن.
6. لا تشحن خرطوشة البطارية في وجود سوائل أو غازات ملتهبة.
7. لا تُعرض الشاحن للمطر أو الثلج.
8. لا تحمل الشاحن مطلقاً من السلك أو تنتزعه بعنف لفصله من المقبس.
9. بعد الشحن أو قبل محاولة أي صيانة أو تنظيف، افصل الشاحن من مصدر القدرة. اسحب بواسطة المقابس بدلاً من السلك كلما قمت بفصل الشاحن.

### الشحن (الشكل 1)

- يمكن لهذا الشاحن أن يشحن بطاريتين على الأكثر في نفس الوقت. المنفذان جهة اليسار والمنفذان جهة اليمين للشاحن تكونان زوجان على التوالي. يمكن لزوج واحد أن يشحن بطارية في الوقت نفسه. على سبيل المثال، إذا قمت بإدخال بطاريتين في المنفذ 1 و 3، فسيبدأ الشاحن في شحن البطاريتين في نفس الوقت. ومع ذلك، إذا قمت بإدخال البطاريتين في المنفذ 1 و 2، فسيبدأ الشاحن في شحن المنفذ 1 فقط. يبدأ شحن المنفذ 2 بعد اكتمال شحن البطارية في المنفذ 1.
1. قم بتوصيل شاحن البطارية في مصدر الجهد الكهربائي AC المناسب. يبدأ أضواء الشاحن في الوميض السريع باللون الأخضر.
  2. أدخل خرطوشة البطارية في الشاحن حتى تتوقف. يتفتح الغطاء الطرفي للشاحن تلقائياً عند إدخال خرطوشة البطارية.
  3. يتغير الضوء الشاحن على المنفذ إلى اللون الأحمر، ويبدأ الشحن بعد فترة وجيزة.

ملاحظة:

سوف تلاحظ أن ضوء الشحن على المنفذ الزوجي يبدأ في الوميض 'يبطء' عند قيامك بإدخال بطارية. إذا قمت بإدخال بطارية بالمنفذ الزوجي، الذي يومض ضوء الشحن فيه ببطء باللون الأخضر، فإن ضوء الشحن يبدأ في الوميض باللون الأحمر، ويصبح المنفذ في حالة الاستعداد. ويبدأ الشحن في المنفذ الزوجي بعد انتهاء الشحن في المنفذ الأول.

4. ومع تقدم الشحن، يضيء كلاً من اللون الأحمر والأخضر معاً. ومع انتهاء الشحن، يضيء اللون الأخضر.

ملاحظة:

- يختلف وقت الشحن حسب درجة الحرارة (10 درجة مئوية (50 درجة فهرنهايت) – 40 درجة مئوية (104 درجة فهرنهايت)) وحالة خرطوشة البطارية، مثل إذا كانت خرطوشة البطارية جديدة أو لم يتم استخدامها لفترة طويلة من الزمن.
5. بعد شحن جميع البطاريات، قم بإزالة خراطيش البطارية من الشاحن وافصل الشاحن من الكهرباء.



# Makita Europe N.V.

Jan-Baptist Vinkstraat 2, 3070 Kortenberg, Belgium

# Makita Corporation

3-11-8, Sumiyoshi-cho, Anjo, Aichi 446-8502 Japan

[www.makita.com](http://www.makita.com)



885210J995

IDE