

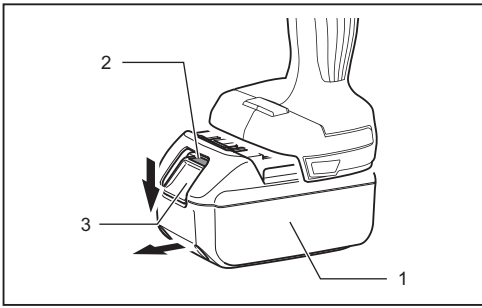

DML812

EN	Cordless Flashlight	INSTRUCTION MANUAL
FR	Lampe Torche à Batterie	MANUEL D'INSTRUCTION
DE	Akku-Arbeitsleuchte LED	BETRIEBSANLEITUNG
IT	Torcia a batteria	ISTRUZIONI PER L'USO
NL	Draadloze zaklamp	GEBRUIKSAANWIJZING
ES	Linterna Inalámbrica	MANUAL DE INSTRUCCIONES
PT	Lanterna LED a Bateria	MANUAL DE INSTRUÇÕES
DA	Trådløs lommelygte	BRUGSANVISNING
EL	Επαναφορτιζόμενο φακό	ΕΓΧΕΙΡΙΔΙΟ ΟΔΗΓΙΩΝ
TR	Akülü el feneri	KULLANMA KILAVUZU
SV	Trådlös ficklampa	BRUKSANVISNING
NO	Trådløs lommelykt	BRUKSANVISNING
FI	Johdoton taskulamppu	KÄYTTÖOHJE
LV	Bezvada lukturītis	LIETOŠANAS INSTRUKCIJA
LT	Belaidis žibintuvėlis	NAUDOJIMO INSTRUKCIJA
ET	Juhtmeta taskulamp	KASUTUSJUHEND
PL	Latarka Akumulatorowa	INSTRUKCJA OBSŁUGI
HU	Akkus zseblámpa	HASZNÁLATI KÉZIKÖNYV
SK	Akumulátorové svietidlo	NÁVOD NA OBSLUHU
CS	Akumulátorová svítilna	NÁVOD K OBSLUZE
SL	Brezžična svetilka	NAVODILA ZA UPORABO
SQ	Dritë elektrik pa tel	MANUALI I PËRDORIMIT
BG	Безжичен фенер	РЪКОВОДСТВО ЗА ЕКСПЛОАТАЦИЯ
HR	Akumulatorska svjetiljka	PRIRUČNIK S UPUTAMA
MK	Безжичен фенерче	УПАТСТВО ЗА УПОТРЕБА
SR	Акумулаторска лампица	УПУТСТВО ЗА УПОТРЕБУ
RO	Lanterna fără fir	MANUAL DE INSTRUCȚIUNI
UK	Бездротовий ліхтарик	ІНСТРУКЦІЯ З ЕКСПЛУАТАЦІЇ
RU	Аккумуляторный фонарь	РУКОВОДСТВО ПО ЭКСПЛУАТАЦИИ
KK	Аккумуляторлық шамасы	ПАЙДАЛАНУ НҰСҚАУЛЫҒЫ
ZHTW	LED手電筒	使用說明書





1

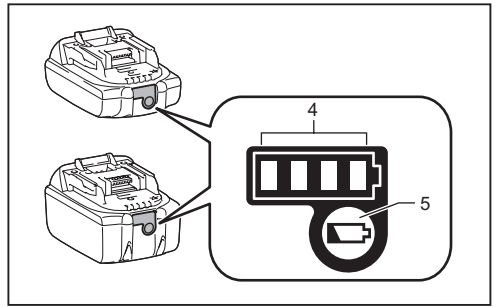

2

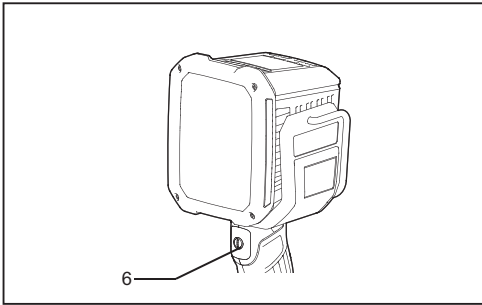

3

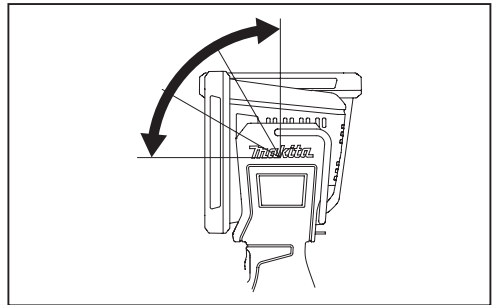

5

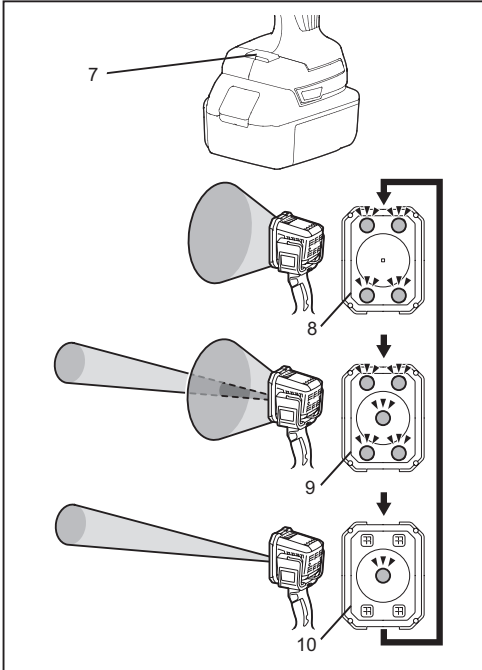

4

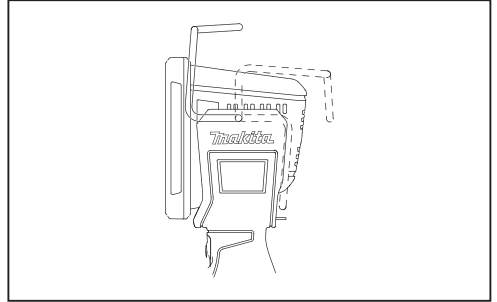

6

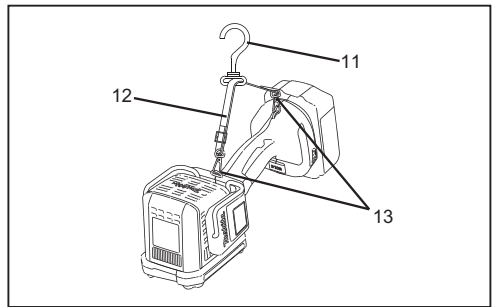

7

ENGLISH (Original instructions)

Explanation of general view

- | | | | |
|---------------------------|-----------------|----------------------|----------|
| 1. Battery cartridge | 5. Check button | 9. Spot + Flood mode | 13. Ring |
| 2. Red indicator | 6. Switch | 10. Spot mode | |
| 3. Battery release button | 7. MODE button | 11. Hook | |
| 4. Indicator lamps | 8. Flood mode | 12. Strap | |

SPECIFICATIONS

Model:	DML812
LED	Spot : 9W × 1 & Flood : 1 W × 16
Dimensions (L × W × H)	119 mm × 115 mm × 313 mm
Rated voltage	D.C. 14.4 V/18 V
Net weight	1.2~1.6 kg

- Due to our continuing program of research and development, the specifications herein are subject to change without notice.
- Specifications may differ from country to country.
- The dimensions are with BL1860B and with the head facing upward.
- The weight may differ depending on the attachment(s), including the battery cartridge. The lightest and heaviest combination, according to EPTA-Procedure 01/2014, are shown in the table.

Applicable battery cartridge

BL1415N / BL1430 / BL1430B / BL1440 / BL1450 / BL1460B / BL1815N / BL1820 / BL1820B / BL1830 / BL1830B / BL1840 / BL1840B / BL1850 / BL1850B / BL1860B

- Some of the battery cartridges listed above may not be available depending on your region of residence.

⚠ WARNING: Only use the battery cartridges listed above. Use of any other battery cartridges may cause injury and/or fire.

Operating time

Battery cartridge	Operating time (Approximately)			
	Spot	Flood	Spot + Flood	Strobe
BL1415N	1.9 hours	1.4 hours	1.2 hours	1.6 hours
BL1430, BL1430B	3.0 hours	2.4 hours	1.9 hours	2.7 hours
BL1440	4.5 hours	3.5 hours	3.0 hours	4.0 hours
BL1450	6.0 hours	4.5 hours	3.5 hours	5.0 hours
BL1460B	6.5 hours	5.0 hours	4.0 hours	5.5 hours
BL1815N	2.5 hours	1.9 hours	1.5 hours	2.2 hours
BL1820, BL1820B	3.0 hours	2.6 hours	2.1 hours	2.9 hours
BL1830, BL1830B	4.5 hours	3.5 hours	2.9 hours	4.0 hours
BL1840, BL1840B	6.5 hours	5.0 hours	4.0 hours	5.5 hours
BL1850, BL1850B	8.5 hours	6.5 hours	5.0 hours	7.0 hours
BL1860B	10 hours	7.5 hours	6.0 hours	8.5 hours

- The operating times in the above table are a rough guideline. They may differ from actual operating times.
- Operating times may differ depending on battery type, charging status, and usage condition.
- Battery cartridge may differ from country to country.

Symbols

The following show the symbols used for the equipment. Be sure that you understand their meaning before use.



- Read instruction manual



- Indoor use only



- Only for EU countries

Due to the presence of hazardous components in the equipment, waste electrical and electronic equipment, accumulators and batteries may have a negative impact on the environment and human health.

Do not dispose of electrical and electronic appliances or batteries with household waste!

In accordance with the European Directive on waste electrical and electronic equipment and on accumulators and batteries, as well as their adaptation to national law, waste electrical equipment, batteries and accumulators should be stored separately and delivered to a separate collection point for municipal waste, operating in accordance with the regulations on environmental protection.

This is indicated by the symbol of the crossed-out wheeled bin placed on the equipment.



- Optical Radiation (UV and IR). Minimize exposure to eyes or skin.



- Do not stare at operating lamp.



- Use appropriate shielding or eyes protection.



- Take particular care and attention!

SAFETY WARNINGS

IMPORTANT SAFETY INSTRUCTIONS

⚠ WARNING: When using electric tools, basic safety precautions should always be followed to reduce the risk of fire, electric shock, and personal injury, including the following:

READ ALL INSTRUCTIONS.

1. **Do not look into the light, or do not expose the light to eyes.** Eyes may be damaged.
2. **Do not cover or clog the lit tool with cloth or carton, etc.** Covering or clogging it may cause a flame.
3. **The tool is not waterproof. Do not use it in damp or wet locations. Do not expose it to rain or snow. Do not wash it in water.**
4. **Do not touch the inside of the flashlight head with tweezers, metal tools, etc.**
5. **Do not give the tool a shock by dropping, striking, etc.**
6. **When the tool is not in use, always switch off and remove the battery cartridge from the tool.**
7. **Battery tool use and care**
 - **Prevent unintentional starting. Ensure the switch is in the off position before connecting to battery pack, picking up or carrying the machine.** Carrying the appliance with your finger on the switch or energizing appliance that have the switch on invites accidents.
 - **Disconnect the battery pack from the appliance before making any adjustments, changing accessories, or storing machine.** Such preventive safety measures reduce the risk of starting the appliance accidentally.
 - **Recharge only with the charger specified by the manufacturer.** A charger that is suitable for one type of battery pack may create a risk of fire when used with another battery pack.
 - **Use appliance only with specifically designated battery packs.** Use of any other battery packs may create a risk of injury and fire.
 - **When battery pack is not in use, keep it away from other metal objects, like paper clips, coins, keys, nails, screws or other small metal objects, that can make a connection from one terminal to another.** Shorting the battery terminals together may cause burns or a fire.
 - **Under abusive conditions, liquid may be ejected from the battery; avoid contact. If contact accidentally occurs, flush with water. If liquid contacts eyes, seek medical help.** Liquid ejected from the battery may cause irritation or burns.
 - **Do not use a battery pack or appliance that is damaged or modified. Damaged or modified batteries may exhibit unpredictable behaviour resulting in fire, explosion or risk of injury.**

- **Do not expose a battery pack or appliance to fire or excessive temperature.** Exposure to fire or temperature above 130°C (265°F) may cause explosion.
- **Follow all charging instructions and do not charge the battery pack or appliance outside of the temperature range specified in the instructions.** Charging improperly or at temperatures outside of the specified range may damage the battery and increase the risk of fire.
- **Have servicing performed by a qualified repair person using only identical replacement parts.** This will ensure that the safety of the product is maintained.
- **Do not modify or attempt to repair the appliance or the battery pack except as indicated in the instructions for use and care.**
- **Do not dispose of the battery(ies) in a fire.** The cell may explode. Check with local codes for possible special disposal instructions.
- **Do not open or mutilate the battery(ies).** Released electrolyte is corrosive and may cause damage to the eyes or skin. It may be toxic if swallowed.
- **Do not charge battery in rain, or in wet locations.**
- **Do not handle charger, including charger plug, and charger terminals with wet hands.**
- **Do not charge the battery outdoors.**
- 8. **The light source contained in this luminaire shall only be replaced by the manufacturer or his service agent or a similar qualified person.**

Important safety instructions for battery cartridge

1. **Before using battery cartridge, read all instructions and cautionary markings on (1) battery charger, (2) battery, and (3) product using battery.**
2. **Do not disassemble battery cartridge.**
3. **If operating time has become excessively shorter, stop operating immediately.** It may result in a risk of overheating, possible burns and even an explosion.
4. **If electrolyte gets into your eyes, rinse them out with clear water and seek medical attention right away.** It may result in loss of your eyesight.
5. **Do not short the battery cartridge:**
 - (1) **Do not touch the terminals with any conductive material.**
 - (2) **Avoid storing battery cartridge in a container with other metal objects such as nails, coins, etc.**
 - (3) **Do not expose battery cartridge to water or rain.**

A battery short can cause a large current flow, overheating, possible burns and even a breakdown.
6. **Do not store the tool and battery cartridge in locations where the temperature may reach or exceed 50 °C (122 °F).**
7. **Do not incinerate the battery cartridge even if it is severely damaged or is completely worn out.** The battery cartridge can explode in a fire.
8. **Be careful not to drop or strike battery.**
9. **Do not use a damaged battery.**
10. **The contained lithium ion batteries are subject to the Dangerous Goods Legislation requirements.** For commercial transports e.g. by third parties, forwarding agents, special requirement on packaging and labeling must be observed. For preparation of the item being shipped, consulting an expert for hazardous material is required. Please also observe possibly more detailed national regulations. Tape or mask off open contacts and pack up the battery in such a manner that it cannot move around in the packaging.
11. **When disposing the battery cartridge, remove it from the tool and dispose of it in a safe place.** Follow your local regulations relating to disposal of battery.
12. **Use the batteries only with the products specified by Makita.** Installing the batteries to non-compliant products may result in a fire, excessive heat, explosion, or leak of electrolyte.
13. **If the tool is not used for a long period of time, the battery must be removed from the tool.**

SAVE THESE INSTRUCTIONS.

⚠ CAUTION: Only use genuine Makita batteries.

Use of non-genuine Makita batteries, or batteries that have been altered, may result in the battery bursting causing fires, personal injury and damage. It will also void the Makita warranty for the Makita tool and charger.

Tips for maintaining maximum battery life

1. Charge the battery cartridge before completely discharged. Always stop tool operation and charge the battery cartridge when you notice less tool power.
2. Never recharge a fully charged battery cartridge. Overcharging shortens the battery service life.
3. Charge the battery cartridge with room temperature at 10 °C - 40 °C (50 °F - 104 °F). Let a hot battery cartridge cool down before charging it.
4. Charge the battery cartridge if you do not use it for a long period (more than six months).

FUNCTIONAL DESCRIPTION

⚠ CAUTION: Always be sure that the tool is switched off and the battery cartridge is removed before adjusting or checking function on the tool.

Installing or removing battery cartridge (Fig. 1)

⚠ CAUTION: Always switch off the tool before removing of the battery cartridge.

⚠ CAUTION: Hold the tool and the battery cartridge firmly when installing or removing battery cartridge. Failure to hold the tool and the battery cartridge firmly may cause them to slip off your hands and result in damage to the tool and battery cartridge and a personal injury.

To remove the battery cartridge, slide it from the tool while sliding the button on the front of the cartridge.

To install the battery cartridge, align the tongue on the battery cartridge with the groove in the housing and slip it into place. Insert it all the way until it locks in place with a little click. If you can see the red indicator on the upper side of the button, it is not locked completely.

⚠ CAUTION: Always install the battery cartridge fully until the red indicator cannot be seen. If not, it may accidentally fall out of the tool, causing injury to you or someone around you.

⚠ CAUTION: Do not install the battery cartridge forcibly. If the cartridge does not slide in easily, it is not being inserted correctly.

Indicating the remaining battery capacity (Fig. 2)

Only for battery cartridges with the indicator

Press the check button on the battery cartridge to indicate the remaining battery capacity. The indicator lamps light up for a few seconds.

Indicator lamps			Remaining capacity
Lighted	Off	Blinking	
			75% to 100%
			50% to 75%
			25% to 50%
			0% to 25%
			Charge the battery.
			The battery may have malfunctioned.

NOTE: Depending on the conditions of use and the ambient temperature, the indication may differ slightly from the actual capacity.

Lighting up the light (Fig. 3)

⚠ CAUTION: Do not look in the light or see the source of light directly.

Push the power button to light up the light. To turn off the light, push the power button again.

NOTE: The appliance turns on at the same mode as the last setting.

Selecting the mode

During the light is on, press the **MODE** button to cycle through **spot**, **flood** and **spot + flood** settings.

Turn on strobe lighting (Fig. 4)

Press and hold the **MODE** button until the appliance turns to **strobe** mode. To turn off the **strobe** mode, simply press the **MODE** button.

Battery protection system

The tool is equipped with the protection system, which automatically cuts off the output power for long service life. The light goes off during operation when the remaining battery capacity gets low. This is caused by the activation of the protection system and does not show trouble. Remove the battery cartridge from the tool and charge it.

Head angle (Fig. 5)

⚠ CAUTION: When changing the head angle, be careful not to pinch your fingers between the head and the tool body.

The head angle can be adjusted in 4 stages.

Hook (Fig. 6)

⚠ CAUTION: When raising the hook, be careful not to pinch your fingers between the hook and the tool body.

Shoulder Strap (Fig. 7)

The shoulder strap can be installed by clips at both ends.

MAINTENANCE

⚠ CAUTION: Always be sure that the tool is switched off and the battery cartridge is removed before attempting to perform inspection or maintenance.

NOTICE: Never use gasoline, benzine, thinner, alcohol or the like. Discoloration, deformation or cracks may result.

To maintain product SAFETY and RELIABILITY, repairs, any other maintenance or adjustment should be performed by Makita Authorized or Factory Service Centers, always using Makita replacement parts.

OPTIONAL ACCESSORIES

⚠ CAUTION: These accessories or attachments are recommended for use with your Makita tool specified in this manual. The use of any other accessories or attachments might present a risk of injury to persons. Only use accessory or attachment for its stated purpose.

If you need any assistance for more details regarding these accessories, ask your local Makita Service Center.

- Makita genuine battery and charger

NOTE: Some items in the list may be included in the tool package as standard accessories. They may differ from country to country.

FRANÇAIS (Instructions originales)

Explication de l'idée générale

- | | | | |
|--|---------------------------|----------------------|-------------|
| 1. Cartouche de batterie | 4. Voyants lumineux | 8. Mode Flood | 12. Sangles |
| 2. Voyant rouge | 5. Bouton de vérification | 9. Mode Spot + Flood | 13. Anneau |
| 3. Bouton de déverrouillage de la batterie | 6. Commutateur | 10. Mode Spot | |
| | 7. Bouton MODE | 11. Crochet | |

SPÉCIFICATIONS

Modèle :	DML812
DEL	Spot : 9W × 1 et Flood : 1 W × 16
Dimensions (L × l × H)	119 mm × 115 mm × 313 mm
Tension nominale	C.C. 14,4 V/18 V
Poids net	1,2 à 1,6 kg

- En raison de notre programme continu de recherche et développement, les spécifications des présentes sont sujettes à des modifications sans préavis.
- Les spécifications peuvent varier d'un pays à l'autre.
- Les dimensions correspondent au BL1860B et dont la partie supérieure est orientée vers le haut.
- Le poids peut varier en fonction de l'accessoire ou des accessoires, notamment la cartouche de batterie. La combinaison la plus légère et la plus lourde, conformément à la procédure EPTA 01/2014, est indiquée dans le tableau.

Cartouche de batterie compatible

BL1415N / BL1430 / BL1430B / BL1440 / BL1450 / BL1460B / BL1815N / BL1820 / BL1820B / BL1830 / BL1830B / BL1840 / BL1840B / BL1850 / BL1850B / BL1860B

- Certaines des cartouches de batterie énumérées ci-dessus peuvent ne pas être disponibles en fonction de votre région de résidence.

⚠ AVERTISSEMENT : N'utilisez que les cartouches de batterie énumérées ci-dessus. L'utilisation de toute autre cartouche de batterie peut provoquer des blessures et/ou un incendie.

Durée de fonctionnement

Cartouche de batterie	Durée de fonctionnement (approximative)			
	Spot	Flood	Spot + Flood	Clignotant
BL1415N	1,9 heures	1,4 heures	1,2 heures	1,6 heures
BL1430, BL1430B	3,0 heures	2,4 heures	1,9 heures	2,7 heures
BL1440	4,5 heures	3,5 heures	3,0 heures	4,0 heures
BL1450	6,0 heures	4,5 heures	3,5 heures	5,0 heures
BL1460B	6,5 heures	5,0 heures	4,0 heures	5,5 heures
BL1815N	2,5 heures	1,9 heures	1,5 heures	2,2 heures
BL1820, BL1820B	3,0 heures	2,6 heures	2,1 heures	2,9 heures
BL1830, BL1830B	4,5 heures	3,5 heures	2,9 heures	4,0 heures
BL1840, BL1840B	6,5 heures	5,0 heures	4,0 heures	5,5 heures
BL1850, BL1850B	8,5 heures	6,5 heures	5,0 heures	7,0 heures
BL1860B	10 heures	7,5 heures	6,0 heures	8,5 heures

- Les durées de fonctionnement indiquées dans le tableau ci-dessus sont mentionnées à titre indicatif. Elles peuvent être différentes des durées de fonctionnement réelles.
- Les durées de fonctionnement peuvent varier en fonction du type de batterie, de l'état de charge et des conditions d'utilisation.
- La cartouche de batterie peut varier d'un pays à un autre

Symboles

Les symboles suivants indiquent les symboles utilisés pour ces appareils. Assurez-vous de bien comprendre leur signification avant de les utiliser.



- Lisez le manuel d'instruction



- Utilisation en intérieur uniquement



- Pour les pays de l'Union européenne uniquement

En raison de la présence de composants dangereux dans l'équipement, les déchets d'équipements électriques et électroniques, les accumulateurs et les batteries peuvent avoir un impact négatif sur l'environnement et la santé humaine.

Ne jetez pas les appareils électriques et électroniques ou les batteries avec les ordures ménagères !

Conformément à la directive européenne relative aux déchets d'équipements électriques et électroniques et aux déchets d'accumulateurs et de batteries, ainsi qu'à son adaptation à la législation nationale, les déchets d'équipements électriques, les batteries et les accumulateurs doivent être collectés séparément et déposés dans un point de collecte distinct pour déchets urbains, conformément aux réglementations en matière de protection de l'environnement.

Cela est indiqué par le symbole de la poubelle à roulettes barrée sur l'équipement.



- Rayonnement optique (UV et IR). Minimisez l'exposition aux yeux ou à la peau.



- Ne fixez pas une lampe en fonctionnement.



- Utilisez un dispositif de protection ou une protection oculaire appropriée.



- Restez particulièrement vigilants et faites attention !

AVERTISSEMENTS DE SÉCURITÉ

CONSIGNES DE SÉCURITÉ IMPORTANTES

⚠ AVERTISSEMENT : Lors de l'utilisation d'outils électriques, des précautions de sécurité de base doivent toujours être prises pour réduire les risques d'incendie, de choc électrique et de blessures corporelles, notamment les précautions suivantes :

LISEZ TOUTES LES INSTRUCTIONS.

1. **Ne regardez pas directement dans la source de lumière ou n'exposez pas la source de lumière aux yeux.** Cela peut endommager les yeux.
2. **Ne couvrez pas ou n'obstruez pas l'outil allumé avec un chiffon ou un carton, etc. Ce faisant, vous risquez de provoquer un incendie.**
3. **Cet outil n'est pas étanche. Ne l'utilisez pas dans des endroits humides ou mouillés. Ne l'exposez pas à la pluie ou à la neige. Ne le lavez pas dans l'eau.**
4. **Ne touchez pas la partie intérieure de la tête de la lampe de poche avec une pince, des outils métalliques, etc.**
5. **Ne soumettez pas l'outil à un choc en le faisant tomber, en lui donnant des coups, etc.**
6. **Lorsque l'outil n'est pas en cours d'utilisation, éteignez-le toujours et retirez sa cartouche de batterie.**
7. **Utilisation et entretien de la batterie de l'outil**
 - **Empêchez tout démarrage involontaire. Assurez-vous que l'interrupteur est en position d'arrêt avant de brancher la batterie, de prendre ou de transporter l'appareil.** Le fait de porter l'appareil en mettant le doigt sur l'interrupteur ou d'alimenter l'appareil alors que l'interrupteur est en marche risque d'entraîner des accidents.
 - **Débranchez la batterie de l'appareil avant d'effectuer des réglages, de changer des accessoires ou de ranger la machine.** Ces mesures de sécurité préventives réduisent le risque de faire démarrer l'appareil par inadvertance.
 - **Rechargez l'appareil uniquement avec le chargeur spécifié par le fabricant.** Un chargeur adapté à un type de bloc-batterie peut créer un risque d'incendie lorsqu'il est utilisé avec un autre bloc-batterie.
 - **N'utilisez l'appareil qu'avec des batteries spécialement conçues à cet effet.** L'utilisation de tout autre bloc-batterie peut créer un risque de blessure et d'incendie.

- Lorsque la batterie n'est pas utilisée, éloignez-la des autres objets métalliques, tels que les trombones, les pièces de monnaie, les clés, les clous, les vis ou autres petits objets métalliques, qui peuvent établir une connexion d'une borne à une autre. Un court-circuit des bornes de la batterie peut provoquer des brûlures ou un incendie.
 - Dans des conditions extrêmes, du liquide peut être éjecté de la batterie ; évitez tout contact. En cas de contact accidentel, rincez à grande eau. En cas de contact avec les yeux, consultez un médecin. Le liquide éjecté de la batterie peut causer une irritation ou des brûlures.
 - N'utilisez pas une batterie ou un appareil endommagé(e) ou modifié(e). Les batteries endommagées ou modifiées peuvent présenter une réaction imprévisible pouvant entraîner un incendie, une explosion ou un risque de blessure.
 - N'exposez pas une batterie ou un appareil à un incendie ou à une température excessive. L'exposition au feu ou à une température supérieure à 130°C (265°F) peut provoquer une explosion.
 - Suivez toutes les instructions relatives à la charge et ne chargez pas la batterie ou l'appareil en dehors de la plage de température spécifiée dans les instructions. Une charge incorrecte ou à des températures en dehors de la plage spécifiée peut endommager la batterie et augmenter le risque d'incendie.
 - Faites effectuer l'entretien par un réparateur qualifié en n'utilisant que des pièces de rechange identiques. Cela garantira le maintien de la sécurité du produit.
 - Ne modifiez pas ou n'essayez pas de réparer l'appareil ou le bloc-batterie, sauf comme indiqué dans le manuel d'utilisation et d'entretien.
 - Ne jetez pas la (les) batterie(s) au feu. Elle(s) peut (peuvent) exploser. Consultez les réglementations locales pour d'éventuelles instructions spéciales d'élimination.
 - N'ouvrez pas et ne soumettez pas la (les) batterie(s) à des mutilations. L'électrolyte libéré est corrosif et peut endommager les yeux ou la peau. Il peut être toxique lorsqu'il est avalé.
 - Ne chargez pas la batterie sous la pluie ou dans des endroits humides.
 - Ne manipulez pas le chargeur, notamment la fiche du chargeur et les bornes du chargeur avec les mains mouillées.
 - Ne chargez pas la batterie à l'extérieur.
8. La source de lumière contenue dans ce luminaire ne doit être remplacée que par le fabricant, son agent de service ou une personne qualifiée similaire.

Consignes de sécurité importantes pour la cartouche de batterie

1. Avant d'utiliser la cartouche de batterie, lisez toutes les instructions et les mises en garde sur (1) le chargeur de batterie, (2) la batterie et (3) le produit qui utilise la batterie.
2. Ne démontez pas la cartouche de batterie.
3. Si la durée de fonctionnement est devenue trop courte, arrêtez immédiatement l'appareil. Cela peut entraîner un risque de surchauffe, de brûlures et même d'explosion.
4. Si de l'électrolyte entre en contact avec vos yeux, rincez-les à l'eau propre et consultez immédiatement un médecin. Ce type de blessure peut entraîner une perte de la vue.
5. Ne court-circuitiez pas la cartouche de batterie :
 - (1) Ne touchez pas les bornes avec un matériau conducteur.
 - (2) Évitez de ranger la cartouche de batterie dans un contenant avec d'autres objets métalliques tels que des clous, des pièces de monnaie, etc.
 - (3) N'exposez pas la cartouche de batterie à l'eau ou à la pluie.

Un court-circuit de la batterie peut causer un flux de courant important, une surchauffe, des brûlures possibles et même une panne.
6. Ne rangez pas l'appareil et la cartouche de batterie dans des endroits où la température peut atteindre ou dépasser 50 °C (122 °F).
7. N'incinerez pas la cartouche de batterie même si elle est fortement endommagée ou si elle est complètement usée. La cartouche de batterie peut exploser en cas d'incendie.
8. Veillez à ne pas faire tomber ou percuter la batterie.
9. N'utilisez pas une batterie endommagée.
10. Les batteries lithium-ion incorporées sont soumises aux exigences de la législation sur les marchandises dangereuses. Pour les transports commerciaux, par exemple par des tiers ou des commissionnaires de transport, des exigences particulières en matière d'emballage et d'étiquetage doivent être respectées. Pour la préparation de l'article à expédier, consultez un expert en matières dangereuses. Veuillez également respecter les réglementations nationales éventuellement plus détaillées. Scellez ou masquez les contacts ouverts et emballez la batterie de manière à ce qu'elle ne puisse pas bouger à l'intérieur de l'emballage.
11. Lors de la mise au rebut de la cartouche de batterie, retirez-la de l'outil et jetez-la dans un endroit sûr. Respectez les réglementations locales relatives à l'élimination des batteries.
12. N'utilisez les batteries qu'avec les produits recommandés par Makita. L'installation des batteries sur des produits non conformes peut provoquer un incendie, une chaleur excessive, une explosion ou une fuite d'électrolyte.
13. Si l'outil n'est pas utilisé pendant une longue période, sa batterie doit être retirée.

CONSERVEZ CES INSTRUCTIONS.

⚠ AVERTISSEMENT : Utilisez uniquement des batteries Makita d'origine. L'utilisation de batteries Makita non authentiques ou de batteries modifiées peut entraîner leur explosion et provoquer des incendies, des blessures corporelles et des dommages. Cela annulera également la garantie Makita sur l'outil et le chargeur Makita.

Conseils pour maintenir la durée de vie maximale de la batterie

1. Chargez la cartouche de batterie avant qu'elle ne se décharge complètement. Arrêtez toujours l'appareil et chargez la cartouche de la batterie lorsque vous constatez une réduction de la puissance de celui-ci.
2. Ne rechargez jamais une cartouche de batterie complètement chargée. Une surcharge réduit la durée de vie de la batterie.
3. Chargez la cartouche de batterie à température ambiante entre 10 °C et 40 °C (50 °F et 104 °F). Laissez une cartouche de batterie chaude refroidir avant de la charger.
4. Chargez la cartouche de batterie si vous ne l'utilisez pas pendant une longue période (plus de six mois).

DESCRIPTION FONCTIONNELLE

⚠ AVERTISSEMENT : Assurez-vous toujours que l'appareil est éteint et que la cartouche de batterie est retirée avant de régler ou de vérifier le fonctionnement de l'appareil.

Montage ou démontage de la cartouche de batterie (Fig. 1)

⚠ AVERTISSEMENT : Éteignez toujours l'outil avant de retirer la cartouche de batterie.

⚠ AVERTISSEMENT : Tenez fermement l'outil et la cartouche de batterie lorsque vous montez ou démontez la cartouche de batterie. Si vous ne tenez pas fermement l'outil et la cartouche de batterie, ils risquent de glisser de vos mains, de s'endommager ainsi et de provoquer des blessures corporelles.

Pour retirer la cartouche de batterie, faites-la glisser de l'outil tout en faisant glisser le bouton à l'avant de la cartouche.

Pour monter la cartouche de batterie, alignez la languette de la cartouche de batterie avec la rainure du boîtier et faites-la glisser dans le boîtier. Insérez-la jusqu'à ce qu'elle s'enclenche d'un simple clic. Si vous apercevez l'indicateur rouge sur le côté supérieur du bouton, c'est qu'elle n'est pas complètement verrouillée.

⚠ AVERTISSEMENT : Installez toujours la cartouche de batterie complètement jusqu'à ce que l'indicateur rouge ne soit plus visible. Dans le cas contraire, elle pourrait tomber accidentellement de l'appareil et vous blesser ou blesser quelqu'un de votre entourage.

⚠ AVERTISSEMENT : N'installez pas la cartouche de batterie en forçant. Si la cartouche ne glisse pas facilement, c'est qu'elle n'est pas insérée correctement.

Indication de la charge résiduelle de la batterie (Fig. 2)

Uniquement pour les cartouches de batterie munies de voyant.

Appuyez sur le bouton de vérification de la cartouche de batterie pour indiquer la capacité restante de la batterie. Les voyants lumineux s'allument pendant quelques secondes.

Voyants lumineux			Capacité restante
Allumé	Éteint	Cignotant	
			75 % à 100 %
			50% à 75%
			25% à 50%
			0% à 25%
			Chargez la batterie.
			La batterie a peut-être mal fonctionné.

REMARQUE : Selon les conditions d'utilisation et la température ambiante, l'indication peut différer légèrement de la capacité réelle.

Allumage de la lampe (Fig. 3)

⚠ AVERTISSEMENT : Ne regardez pas dans la lampe ou ne regardez pas directement la source de lumière.

Appuyez sur le bouton d'alimentation pour allumer la lampe. Pour éteindre la lampe, appuyez à nouveau sur le bouton d'alimentation.

REMARQUE : Lorsque l'appareil s'allume, le mode de fonctionnement est le même que celui du dernier réglage.

Sélection du mode

Lorsque la lampe est allumée, appuyez sur le bouton MODE pour faire défiler les réglages spot, flood et spot + flood.

Allumer les stroboscopes (Fig. 4)

Appuyez sur le bouton MODE et maintenez-le enfoncé jusqu'à ce que l'appareil passe en mode stroboscopique. Pour désactiver le mode stroboscopique, appuyez simplement sur le bouton MODE.

Système de protection de la batterie

L'appareil est équipé d'un système de protection qui coupe automatiquement la puissance de sortie pour une longue durée de vie. Le voyant s'éteint pendant le fonctionnement lorsque la capacité résiduelle de la batterie est faible. Ceci est dû à l'activation du système de protection et ne présente aucun problème. Retirez la cartouche de batterie de l'appareil et chargez-la.

Angle de direction (Fig. 5)

⚠ AVERTISSEMENT : Lorsque vous changez l'angle de direction, veillez à ne pas pincer les doigts entre la tête et le corps de l'appareil.

L'angle de direction peut être réglé en 4 positions.

Crochet (Fig. 6)

⚠ AVERTISSEMENT : Lorsque vous relevez le crochet, veillez à ne pas pincer les doigts entre le crochet et le corps de l'outil.

Sangles d'épaules (Fig. 7)

La sangle d'épaule peut être installée à l'aide de pinces aux deux extrémités.

ENTRETIEN

⚠ AVERTISSEMENT : Assurez-vous toujours que l'outil est éteint et que la cartouche de batterie est retirée avant de tenter d'effectuer une inspection ou un entretien.

REMARQUE : N'utilisez jamais d'essence, de benzène, de diluant, d'alcool ou d'autres produits similaires. Il pourrait en résulter une décoloration, une déformation ou des fissures.

Pour maintenir la SÉCURITÉ et la FIABILITÉ du produit, les réparations et tout autre entretien ou ajustement doivent être effectués par des centres de service agréés par Makita ou par des centres agréés par le service technique constructeur, toujours avec des pièces de rechange Makita.

ACCESSOIRES FACULTATIFS

⚠ AVERTISSEMENT : Nous vous recommandons d'utiliser ces accessoires ou pièces détachées avec votre outil Makita spécifié dans le présent manuel. L'utilisation d'autres accessoires ou pièces détachées peut exposer les utilisateurs à des risques de blessures. Utilisez l'accessoire ou la pièce détachée uniquement aux fins indiquées.

Si vous avez besoin d'aide pour plus de détails concernant ces accessoires, adressez-vous à votre centre de service Makita de votre localité.

- Batterie et chargeur Makita d'origine

REMARQUE : Certains articles de la liste peuvent être inclus dans la trousse de l'outil comme accessoires standard. Ils peuvent varier d'un pays à l'autre.

DEUTSCHLAND (Original Anweisungen)

Erläuterung der allgemeinen Ansicht

- | | | | |
|---------------------------|----------------|-------------------------|----------|
| 1. Batteriefach | 5. Prüftaste | 9. Spot- und Flut-Modus | 13. Ring |
| 2. Rot-Anzeige | 6. Schalter | 10. Spot-Modus | |
| 3. Batterie-Entriesselung | 7. MODUS-Taste | 11. Haken | |
| 4. Anzeigelampen | 8. Flut-Modus | 12. Riemen | |

SPEZIFIKATIONEN

Modell:	DML812
LED	Spot: 9 W × 1 & Flut: 1 W × 16
Abmessungen (L × B × H)	119 mm × 115 mm × 313 mm
Nennspannung	D.C. 14,4 V / 18 V
Nettogewicht	1,2~1,6 kg

- Die Spezifikationen können ohne vorherige Ankündigung geändert werden, da wir die Forschung und Entwicklung laufend fortsetzen.
- Die Spezifikationen sind je nach Land unterschiedlich.
- Die Abmessungen gelten für BL1860B und für nach oben ausgerichteten Kopf.
- Das Gewicht ist je nach den Zubehör unterschiedlich, einschließlich des Batteriefachs. Die leichtesten und schwersten Kombinationen laut EPTA-Verfahren 01/2014 finden Sie in der Tabelle.

Zulässige Batterien

BL1415N / BL1430 / BL1430B / BL1440 / BL1450 / BL1460B / BL1815N / BL1820 / BL1820B / BL1830 / BL1830B / BL1840 / BL1840B / BL1850 / BL1850B / BL1860B

- Einige der oben aufgeführten Batterien sind an Ihrem Wohnort möglicherweise nicht verfügbar.

⚠ WARNUNG: Verwenden Sie ausschließlich die oben aufgeführten Batterien. Wenn Sie andere Batterien verwenden, kann dies zu Verletzungen und/oder einem Brand führen.

Betriebsdauer

Batteriefach	(Ungefähre) Betriebsdauer)			
	Spot	Flut	Spot + Flut	Stroboskop
BL1415N	1,9 Stunden	1,4 Stunden	1,2 Stunden	1,6 Stunden
BL1430, BL1430B	3,0 Stunden	2,4 Stunden	1,9 Stunden	2,7 Stunden
BL1440	4,5 Stunden	3,5 Stunden	3,0 Stunden	4,0 Stunden
BL1450	6,0 Stunden	4,5 Stunden	3,5 Stunden	5,0 Stunden
BL1460B	6,5 Stunden	5,0 Stunden	4,0 Stunden	5,5 Stunden
BL1815N	2,5 Stunden	1,9 Stunden	1,5 Stunden	2,2 Stunden
BL1820, BL1820B	3,0 Stunden	2,6 Stunden	2,1 Stunden	2,9 Stunden
BL1830, BL1830B	4,5 Stunden	3,5 Stunden	2,9 Stunden	4,0 Stunden
BL1840, BL1840B	6,5 Stunden	5,0 Stunden	4,0 Stunden	5,5 Stunden
BL1850, BL1850B	8,5 Stunden	6,5 Stunden	5,0 Stunden	7,0 Stunden
BL1860B	10 Stunden	7,5 Stunden	6,0 Stunden	8,5 Stunden

- Die in der oberen Tabelle angegebenen Betriebszeiten sind nur grobe Richtlinien. Sie unterscheiden sich eventuell von den tatsächlichen Betriebszeiten.
- Die Betriebsdauer hängt von der Art der Batterie, dem Ladezustand und den Nutzungsbedingungen ab.
- Das Batteriefach ist eventuell in jedem Land unterschiedlich.

Zeichen

Im Folgenden finden Sie die Zeichen, die für dieses Gerät verwendet werden. Stellen Sie sicher, dass Sie die Bedeutung der Zeichen kennen, bevor Sie das Produkt verwenden.



- Lesen Sie die Betriebsanleitung



- Nur für den Betrieb im Inneren



- Nur für EU-Länder

Aufgrund des Vorhandenseins gefährlicher Komponenten in der Ausrüstung können Elektro- und Elektronik-Altgeräte, Akkumulatoren und Batterien sich negativ auf die Umwelt und die menschliche Gesundheit auswirken.

Entsorgen Sie Elektro- und Elektronikgeräte oder Batterien nicht mit dem Hausmüll! In Übereinstimmung mit der Europäischen Richtlinie über Elektro- und Elektronik-Altgeräte, Akkumulatoren und Batterien, verbrauchte Akkumulatoren und Batterien sowie ihrer Anpassung an nationales Recht sollten Elektro-Altgeräte, Batterien und Akkumulatoren gemäß den Umweltschutzbestimmungen getrennt gelagert und zu einer getrennten Sammelstelle für Siedlungsabfälle geliefert werden.

Dies wird durch das am Gerät angebrachte Symbol der durchgestrichenen Abfalltonne auf Rädern angezeigt.



- Optische Strahlung (UV und IR) Abstrahlungen auf Augen und Haut vermeiden.



- Nicht direkt in die eingeschaltete Lampe blicken.



- Verwenden Sie eine angemessene Blende oder Augenschutz.



- Gehen Sie besonders vorsichtig vor!

SICHERHEITSWARNUNGEN

WICHTIGE SICHERHEITSANWEISUNGEN

⚠️ WARNUNG: Wenn Sie Elektrogeräte nutzen, sollten Sie stets die Sicherheitsvorkehrungen einhalten, um das Risiko eines Brandes, eines elektrischen Schlags und von Verletzungen zu vermeiden, einschließlich des Folgenden:

ALLE ANWEISUNGEN DURCHLESEN.

1. **Sehen Sie nicht direkt ins Licht und richten Sie das Licht nicht direkt auf Augen.** Dies könnte zu Verletzungen an den Augen führen.
2. **Decken Sie das brennende Werkzeug nicht mit einem Tuch oder Karton oder dergleichen ab.** Abdecken oder Verdecken kann zu einem Brand führen.
3. **Das Werkzeug ist nicht wasserdicht. Verwenden Sie es nicht an einem feuchten oder nassen Ort. Setzen Sie es keinem Regen oder Schnee aus. Nicht in Wasser waschen.**
4. **Berühren Sie nicht die Innenseite des Kopfes der Taschenlampe mit Pinzetten oder metallischem Werkzeug.**
5. **Lassen Sie das Werkzeug nicht fallen und schlagen Sie nicht darauf.**
6. **Schalten Sie das Werkzeug immer ab und entfernen Sie das Batteriefach aus dem Werkzeug, wenn Sie es nicht verwenden.**
7. **Nutzung und Pflege der Batterie.**
 - **Vermeiden Sie ungewollte Inbetriebnahme. Achten Sie darauf, dass der Schalter in der Aus-Position steht, bevor Sie die Batterie anschließen, das Gerät aufheben oder tragen.** Wenn Sie das Gerät mit dem Finger am Schalter tragen oder gleichzeitig einschalten, kann dies zu Unfällen führen.
 - **Trennen Sie die Batterie vom Gerät, bevor Sie Einstellungen vornehmen, Zubehör auswechseln oder das Gerät lagern.** Solche Vorsichtsmaßnahmen senken das Risiko, dass das Gerät versehentlich in Betrieb geht.
 - **Laden Sie das Gerät nur mit dem vom Hersteller zugelassenen Ladegerät auf.** Ein Ladegerät, das für einen Batterietyp geeignet ist, kann bei anderen Batterietypen zu einer Brandgefahr führen.
 - **Verwenden Sie das Gerät nur mit ausdrücklich zugelassenen Batterien.** Wenn Sie andere Batterien verwenden, kann dies zu Verletzungen oder einem Brand führen.
 - **Wenn Sie die Batterie nicht verwenden, halten Sie sie von sonstigen Metallgegenständen wie Heftklammern, Münzen, Schlüsseln, Nägel, Schrauben oder sonstigen kleinen Metallgegenständen fern, die einen Kurzschluss auslösen könnten.** Ein Kurzschluss der Pole kann zu Verbrennungen oder einem Brand führen.

Wichtige Sicherheitsanweisungen für Batterien

- Wenn Sie die Batterien missbräuchlich verwenden, kann Flüssigkeit aus der Batterie austreten; vermeiden Sie direkten Kontakt mit der Flüssigkeit. Falls es doch versehentlich zu einem Kontakt kommt, waschen Sie Ihre Hände mit Wasser. Falls Sie Flüssigkeit in die Augen bekommen, suchen Sie medizinische Hilfe auf. Flüssigkeiten, die aus der Batterie austreten, können Reizungen oder Verbrennungen verursachen.
 - Verwenden Sie keine Batterien oder Geräte, die beschädigt oder modifiziert wurden. Beschädigte oder modifizierte Batterien können zu unvorhersehbarem Verhalten führen, was wiederum zu einem Brand oder zu einer Explosion führen kann oder ein Verletzungsrisiko darstellt.
 - Setzen Sie eine Batterie keinem offenem Feuer oder sehr hohen Temperaturen aus. Wenn Sie das Gerät Feuer oder einer Temperatur über 130 °C (265 °F) aussetzen, kann dies zu einer Explosion führen.
 - Halten Sie sich an alle Hinweise zum Aufladen und laden Sie den Akku oder das Gerät nicht außerhalb des in der Anleitung angegebenen Temperaturbereichs. Unsachgemäßes Aufladen oder Aufladen bei Temperaturen außerhalb der festgelegten Grenzwerte kann dazu führen, dass die Batterie beschädigt wird, oder das Brandrisiko steigt.
 - Lassen Sie Wartungsarbeiten nur von qualifizierten Arbeitern mit passenden Ersatzteilen durchführen. Dadurch wird die Sicherheit des Produkts gewährleistet.
 - Modifizieren Sie das Gerät oder die Batterien nicht und versuchen Sie nicht, diese zu reparieren, außer entsprechend den Nutzungs- und Pflegeanweisungen.
 - Entsorgen Sie die Batterie(n) nicht, indem Sie sie verbrennen. Die Zellen könnten explodieren. Überprüfen Sie die örtlichen Richtlinien auf mögliche Sondervorschriften der Entsorgung.
 - Öffnen und beschädigen Sie die Batterien nicht. Freigesetzte Elektrolyte sind ätzend und können Verletzungen an Augen und Haut hervorrufen. Sie können beim Verschlucken giftig sein.
 - Laden Sie die Batterie nicht im Regen oder an nassen Orten auf.
 - Arbeiten Sie nicht mit nassen Händen mit dem Ladegerät, auch nicht mit dem Ladekabel oder den Ladeklemmen.
 - Laden Sie den Akku nicht im Freien auf.
8. Die in dieser Leuchte enthaltene Lichtquelle darf nur vom Hersteller oder seinem Servicemitarbeiter oder einer ähnlich qualifizierten Person ausgetauscht werden.
1. Bevor Sie Batterien verwenden, lesen Sie alle Anweisungen und Sicherheitsmarkierungen auf (1) dem Ladegerät, (2) der Batterie und (3) dem Produkt durch, in welches die Batterie eingesetzt wird.
 2. Nehmen Sie die Batterie nicht auseinander.
 3. Falls die Betriebsdauer sich wesentlich verkürzt, stellen Sie unverzüglich den Betrieb ein. Es besteht die Gefahr von Überhitzung, möglichen Verbrennungen und es kann sogar zu einer Explosion kommen.
 4. Sollten Elektrolyte in Ihre Augen geraten, spülen Sie diese mit sauberem Wasser aus und suchen Sie unverzüglich medizinische Hilfe auf. Es besteht die Gefahr, das Augenlicht zu verlieren.
 5. Schließen Sie die Batterien nicht kurz:
 - (1) Berühren Sie die Klemmen nicht mit leitfähigem Material.
 - (2) Bewahren Sie die Batterien nicht in einem Behälter mit Metallobjekten wie Nägeln, Münzen usw. auf.
 - (3) Setzen Sie die Batterien keinem Wasser oder Regen aus.Ein Kurzschluss an der Batterie kann zu einem starken Stromfluss und somit Überhitzung, möglichen Verbrennungen und sogar zu einem Ausfall führen.
 6. Lagern Sie das Werkzeug und die Batterien nicht an Orten mit Temperaturen über 50 °C (122 °F).
 7. Verbrennen Sie die Batterie nicht, selbst dann nicht, wenn sie schwer beschädigt oder vollkommen verschlissen ist. Die Batterie kann explodieren.
 8. Achten Sie darauf, die Batterie nicht fallenzulassen oder sie Stößen auszusetzen.
 9. Verwenden Sie keine beschädigte Batterie.
 10. Lithium-Ionen-Batterien unterliegen den gesetzlichen Vorschriften für Gefährliche Güter. Bei kommerziellem Transport, beispielsweise durch Dritte oder Spediteure müssen besondere Anforderungen an die Verpackung und die Kennzeichnung beachtet werden. Bei der Vorbereitung der Versandwaren müssen Sie einen Fachmann für Gefahrgüter zu Rate ziehen. Bitte beachten Sie auch die möglicherweise genaueren nationalen Vorschriften. Kleben Sie offene Kontakte ab und verpacken Sie die Batterie so, dass sie sich in der Verpackung nicht frei bewegen kann.
 11. Wenn Sie die Batterie entsorgen, müssen Sie sie aus dem Werkzeug nehmen und an einem sicheren Ort entsorgen. Halten Sie sich an die örtlichen Vorschriften zur Entsorgung von Batterien.

- Verwenden Sie die Batterien nur mit den von Makita angegebenen Produkten. Wenn Sie die Batterien in ungeeigneten Produkten verwenden, kann dies zu einem Brand, starker Hitze, einer Explosion oder dem Auslaufen von Elektrolyten führen.
- Falls das Werkzeug längere Zeit nicht verwendet wird, muss die Batterie aus dem Werkzeug entfernt werden.

BEWAHREN SIE DIESE ANWEISUNGEN GUT AUF.

⚠ VORSICHT: Verwenden Sie ausschließlich originale Makita-Batterien. Wenn Sie keine originalen Makita-Batterien verwenden, oder Batterien, die modifiziert wurden, besteht die Gefahr, dass die Batterie platzt, was zu einem Brand, Verletzungen oder Schäden führen kann. Außerdem verfällt die Makita-Garantie für das Makita-Werkzeug und das Ladegerät.

Tipps für eine maximale Lebensdauer der Batterie

- Laden Sie die Batterie auf, bevor sie vollständig entladen ist. Sollten Sie merken, dass die Leistung nachlässt, halten Sie das Werkzeug an und laden Sie die Batterien auf.
- Laden Sie keine vollständig geladene Batterie auf. Ein Überladen verkürzt die Lebensdauer der Batterie.
- Laden Sie die Batterie bei Zimmertemperatur zwischen 10-40 °C (50-104 °F) auf. Bevor Sie eine heiße Batterie aufladen, sollten Sie sie abkühlen lassen.
- Laden Sie die Batterie auf, bevor Sie sie längere Zeit nicht verwenden (länger als sechs Monate).

FUNKTIONSBESCHREIBUNG

⚠ VORSICHT: Achten Sie stets darauf, dass das Werkzeug abgeschaltet ist und das Batteriefach entfernt wurde, bevor Sie die Funktionen des Werkzeugs einstellen oder überprüfen.

Installation oder Entfernung des Batteriefachs (Fig. 1)

⚠ VORSICHT: Schalten Sie das Werkzeug stets aus, bevor Sie das Batteriefach entfernen.

⚠ VORSICHT: Halten Sie das Werkzeug und das Batteriefach gut fest, wenn Sie es installieren oder entfernen. Wenn Sie dies nicht tun, kann es Ihnen aus den Händen rutschen und zu Schäden am Werkzeug oder dem Batteriefach sowie zu Verletzungen führen.

Um die Batterie zu entfernen, ziehen Sie sie aus dem Gerät heraus, und drücken Sie gleichzeitig die Taste auf der Vorderseite des Einsatzes.

Um das Batteriefach einzusetzen, müssen Sie den hervorstehenden Teil des Batteriefachs in die Aussparung des Gehäuses einrasten lassen. Legen Sie die Batterie vollständig ein, bis Sie ein kleines Klicken hören können. Wenn Sie die rote Anzeige auf der Oberseite der Taste sehen, ist die Batterie richtig eingerastet.













⚠ VORSICHT: Stecken Sie die Batterie stets soweit ein, bis die rote Anzeige nicht mehr zu sehen ist. Falls nicht, kann sie versehentlich aus dem Werkzeug herausfallen, was zu Verletzungen bei Ihnen oder Ihren Mitmenschen führen kann.

⚠ VORSICHT: Drücken Sie die Batterie nicht gewaltsam in Position. Falls die Batterie nicht leicht einzusetzen ist, machen Sie etwas falsch.

Zeigt die übrige Leistung der Batterie an (Fig. 2)

Nur für Batteriefächer mit Anzeige

Drücken Sie die Prüftaste an der Batterie, um die restliche Batteriekapazität anzuzeigen. Die Anzeigelampe leuchtet einige Sekunden lang auf.

Anzeigelampen			Übrige Kapazität
Leuchtend 	Aus 	Blinkend 	
			75 % bis 100%
			50% bis 75%
			25% bis 50%
			0% bis 25%
			Batterie aufladen.
			Die Batterie hat eventuell eine Fehlfunktion

HINWEIS: Je nach den Nutzungsbedingungen und der Umgebungstemperatur, kann die Anzeige sich etwas von der tatsächlichen Kapazität unterscheiden.

Die Lampe leuchtet auf (Fig. 3)

⚠ VORSICHT: Sehen Sie nicht direkt in das Licht oder die Lichtquelle.

Drücken Sie auf die Einschalttaste, damit die Lampe leuchtet. Um die Lampe abzuschalten, drücken Sie erneut auf die Einschalttaste.

HINWEIS: Das Gerät schaltet im selben Modus wieder ein, der zuletzt eingestellt war.

Modusauswahl

Wenn die Lampe brennt, drücken Sie auf die Taste **MODUS**, um durch die Einstellungen **Spot**, **Flut** und **Spot + Flut** zu schalten.

Schalten Sie die Stroboskop-Beleuchtung ein (Fig. 4)

Drücken und halten Sie die Taste **MODUS**, bis das Gerät in den **Stroboskop**-Modus schaltet. Um den **Stroboskop**-Modus abzuschalten, drücken Sie einfach auf die Taste **MODUS**.

Batterieschutz

Dieses Werkzeug ist mit einem Schutzsystem ausgestattet, durch das die Ausgangsspannung automatisch abgeschaltet wird, um die Lebensdauer zu verlängern. Die Lampe erlischt während des Betriebs, wenn die Batteriekapazität sich dem Ende zuneigt. Diese Funktion wird durch das Schutzsystem ausgelöst und ist kein Fehler. Entfernen Sie das Batteriefach aus dem Werkzeug und tauschen Sie es aus.

Kopfwinkel (Fig. 5)

⚠ VORSICHT: Wenn Sie den Kopfwinkel ändern, achten Sie darauf, dass Sie sich nicht die Finger zwischen Kopf und Gehäuse des Werkzeugs einklemmen.

Der Kopfwinkel kann in 4 unterschiedliche Stufen eingestellt werden.

Haken (Fig. 6)

⚠ VORSICHT: Achten Sie beim Anheben des Hakens darauf, dass Sie sich nicht die Finger zwischen Haken und Gerätegehäuse einklemmen.

Schulterriemen (Fig. 7)

Der Schulterriemen kann mit Klemmen an beiden Enden montiert werden.

WARTUNG

⚠ VORSICHT: Achten Sie stets darauf, dass das Werkzeug ausgeschaltet ist und das Batteriefach entfernt wurde, bevor Sie Inspektions- oder Wartungsarbeiten durchführen.

HINWEIS: Verwenden Sie niemals Benzin, Leichtbenzin, Verdünner, Alkohol oder ähnliches. Dies kann zu Verfärbungen, Verformungen oder Rissen führen.

Um die Produkt-SICHERHEIT und ZUVERLÄSSIGKEIT beizubehalten, dürfen sonstige Wartungs- und Einstellungsarbeiten nur von einem vom Makita zugelassenen oder von einem Werks-Kundendienst durchgeführt werden, der ausschließlich Ersatzteile von Makita verwendet.

ZUBEHÖR

⚠ VORSICHT: Dieses Zubehör und die Zusatzteile werden für die Verwendung in Ihrem Makita-Werkzeug empfohlen, das in diesem Handbuch beschrieben ist. Wenn Sie anderes Zubehör oder Zubehörteile verwenden, besteht Verletzungsrisiko. Verwenden Sie Zubehör oder Zubehörteile nur für den angegebenen Zweck.

Falls Sie weitere Angaben über das Zubehör benötigen, wenden Sie sich an Ihr örtliches Makita-Service-Center.

- Originalbatterie und Ladegerät von Makita

HINWEIS: Einige Gegenstände auf dieser Liste sind möglicherweise als Standard-Zubehör in diesem Werkzeugsatz enthalten. Dies kann je nach Land unterschiedlich sein.

ITALIANO (Istruzioni originali)

Spiegazione con panoramica generale

- | | | | |
|-------------------------------------|---|--------------------------|------------|
| 1. Cartuccia della batteria | 5. Pulsante di controllo | 9. Modalità Spot + Flood | 13. Anello |
| 2. Spia rossa | 6. Interruttore | 10. Modalità spot | |
| 3. Pulsante di rilascio
batteria | 7. Pulsante MODALITÀ | (fascio di luce stretto) | |
| 4. Spie luminose | 8. Modalità flood
(fascio di luce largo) | 11. Gancio | |
| | | 12. Cinghia | |

DESCRIZIONI

Modello:	DML812
LED	Spot: 9W × 1 & Flood: 1 W × 16
Dimensioni (L × P × H)	119 mm × 115 mm × 313 mm
Tensione nominale	CC 14,4 V/18 V
Peso netto	1,2 ~ 1,6 kg

- A causa del nostro continuo programma di ricerca e sviluppo, le indicazioni ivi contenute sono soggette a modifiche senza preavviso.
- Le indicazioni possono variare da paese a paese.
- Le dimensioni si riferiscono all'utensile munito di BL1860B e con la testa rivolta verso l'alto.
- Il peso può variare a seconda degli accessori, compresa la cartuccia della batteria. La combinazione più leggera e quella più pesante, secondo la procedura EPTA 01/2014, sono riportate nella tabella.

Cartuccia batteria compatibile

BL1415N / BL1430 / BL1430B / BL1440 / BL1450 / BL1460B / BL1815N / BL1820 / BL1820B / BL1830 / BL1830B / BL1840 / BL1840B / BL1850 / BL1850B / BL1860B

- Alcune cartucce delle batterie sopra elencate potrebbero non essere disponibili a seconda della propria regione di residenza.

⚠ ATTENZIONE: Utilizzare esclusivamente le batterie sopra elencate. L'uso di qualsiasi altra batteria può causare lesioni e/o incendi.

Tempo di funzionamento

Cartuccia della batteria	Tempo di funzionamento (approssimativo)			
	Spot	Flood	Spot + Flood	Luce stroboscopica
BL1415N	1,9 ore	1,4 ore	1,2 ore	1,6 ore
BL1430, BL1430B	3,0 ore	2,4 ore	1,9 ore	2,7 ore
BL1440	4,5 ore	3,5 ore	3,0 ore	4,0 ore
BL1450	6,0 ore	4,5 ore	3,5 ore	5,0 ore
BL1460B	6,5 ore	5,0 ore	4,0 ore	5,5 ore
BL1815N	2,5 ore	1,9 ore	1,5 ore	2,2 ore
BL1820, BL1820B	3,0 ore	2,6 ore	2,1 ore	2,9 ore
BL1830, BL1830B	4,5 ore	3,5 ore	2,9 ore	4,0 ore
BL1840, BL1840B	6,5 ore	5,0 ore	4,0 ore	5,5 ore
BL1850, BL1850B	8,5 ore	6,5 ore	5,0 ore	7,0 ore
BL1860B	10 ore	7,5 ore	6,0 ore	8,5 ore

- I tempi di funzionamento riportati nella tabella precedente rappresentano una guida di riferimento. Essi possono differire dai tempi di funzionamento effettivi.
- I tempi di funzionamento possono variare a seconda del tipo di batteria, dello stato di carica e delle condizioni di utilizzo.
- La cartuccia della batteria può variare da paese a paese.

Simboli

Di seguito sono riportati i simboli utilizzati per l'apparecchiatura. Assicurarsi di averne compreso il significato prima dell'uso.



- Leggere il manuale di istruzioni



- Solo per utilizzo in interni



- Solo per le nazioni dell'EU

A causa della presenza di componenti pericolosi nelle apparecchiature, i rifiuti di apparecchiature elettriche ed elettroniche, accumulatori e batterie potrebbero produrre un impatto negativo sull'ambiente e sulla salute umana.

Non smaltire elettrodomestici elettrici ed elettronici o batterie insieme ai rifiuti domestici!

In conformità alla direttiva europea sui rifiuti di apparecchiature elettriche ed elettroniche (RAEE), sugli accumulatori e le batterie, nonché sui rifiuti di accumulatori e batterie, e al suo adattamento alle normative nazionali, i rifiuti di apparecchiature elettriche ed elettroniche, batterie e accumulatori vanno conservati separatamente e conferiti a un punto di raccolta separato per i rifiuti comunali, operando in conformità alle normative per la protezione dell'ambiente.

Tale requisito viene indicato mediante il simbolo del bidone della spazzatura con ruote barrato apposto sull'apparecchio.



- Radiazioni ottiche (UV e IR).
Ridurre al minimo l'esposizione agli occhi o alla pelle.



- Non fissare la lampada operatoria.



- Utilizzare una schermatura appropriata o una protezione per gli occhi.



- Prestare particolare attenzione!

AVVERTENZE DI SICUREZZA

ISTRUZIONI IMPORTANTI RELATIVE ALLA SICUREZZA

⚠ ATTENZIONE: Per ridurre il rischio di incendi, scosse elettriche e lesioni personali, quando si usano utensili elettrici si devono sempre seguire precauzioni di sicurezza di base, comprese le seguenti:

LEGGERE TUTTE LE ISTRUZIONI.

1. **Non guardare direttamente la luce o non puntare la luce verso gli occhi.** Gli occhi possono esserne danneggiati.
2. **Non coprire oppure ostruire l'apparecchio acceso con panno, cartone, ecc.** La copertura o l'ostruzione possono provocare fiamme.
3. **L'apparecchio non è impermeabile. Non utilizzarlo in ambienti umidi o al bagnato. Proteggere l'apparecchio da pioggia o neve. Non lavarlo in acqua.**
4. **Non toccare l'interno della testa della torcia elettrica con pinzette, strumenti metallici, ecc.**
5. **Non lasciare cadere l'apparecchio, non esporlo a urti, ecc.**
6. **Quando l'apparecchio non è in uso, spegnerlo sempre e rimuovere la cartuccia della batteria.**
7. **Utilizzo e manutenzione dell'apparecchio a batteria**
 - Evitare l'avviamento accidentale. Assicurarsi che l'interruttore sia in posizione "off" prima di collegare il pacco batteria, prendere in mano l'apparecchio o trasportarlo. Il trasporto dell'apparecchio con il dito sull'interruttore o dell'apparecchio energizzante che ha l'interruttore acceso, è indice di incidenti.
 - Prima di qualsiasi regolazione o sostituzione di accessori o prima di riporre l'apparecchio, scollegare il pacco batteria. Tali misure di sicurezza preventive riducono il rischio di avviamento accidentale dell'apparecchio.
 - Ricaricare solo con il caricabatterie specificato dal produttore. Un caricabatterie adatto ad un tipo di batteria può creare il rischio di incendio se utilizzato con un altro tipo di batteria.
 - Utilizzare l'apparecchio soltanto con pacchi batteria specificatamente predisposti. L'uso di altri pacchi batteria può creare un rischio di lesioni e di incendio.
 - Quando il pacco batteria non viene utilizzato, tenerlo lontano da altri oggetti metallici, come graffette, monete, chiavi, chiodi, viti o altri piccoli oggetti metallici, che possono effettuare un collegamento da un terminale all'altro. Il cortocircuito tra i terminali della batteria può causare ustioni o incendi.

- In condizioni abusive, il liquido può essere espulso dalla batteria; evitare il contatto. In caso di contatto accidentale, sciacquare con acqua. Se il liquido viene a contatto con gli occhi, rivolgersi immediatamente a un medico. Il liquido espulso dalla batteria può causare irritazione o ustioni.
 - Non utilizzare batterie o apparecchi danneggiati o modificati. Batterie danneggiate o modificate possono avere reazioni imprevedibili con conseguenze incendio, esplosione o rischio di lesioni.
 - Non esporre un pacco batterie o un apparecchio al fuoco o a temperature eccessive. L'esposizione al fuoco o a temperature superiori a 130 °C (265 °F), può causare esplosione.
 - Seguire tutte le istruzioni di ricarica. Non caricare il pacco batteria o l'apparecchio al di fuori dell'intervallo di temperatura specificato nelle istruzioni. Una carica impropria o a temperature al di fuori dell'intervallo di temperatura specificato può danneggiare la batteria e aumentare il rischio di incendio.
 - Far eseguire la manutenzione da un riparatore qualificato utilizzando solo pezzi di ricambio identici. In questo modo si garantisce il mantenimento della sicurezza del prodotto.
 - Non modificare o tentare di riparare l'apparecchio o il pacco batteria se non come indicato nelle istruzioni per l'uso e la manutenzione.
 - Non gettare la batteria / le batterie nel fuoco. La cella potrebbe esplodere. Per lo smaltimento, attenersi alle disposizioni delle normative locali.
 - Non aprire o manomettere la batteria / le batterie. L'elettrolita che fuoriesce è corrosivo e può causare danni agli occhi o alla pelle. Può essere tossico se ingerito.
 - Non ricaricare la batteria sotto la pioggia o in ambienti umidi.
 - Non maneggiare la caricabatterie, la spina o i terminali del caricabatterie con le mani bagnate.
 - Non ricaricare la batteria all'aperto.
8. La sorgente luminosa contenuta in questo apparecchio deve essere sostituita solo dal produttore o dal suo agente di servizio o da una persona qualificata simile.

Importanti istruzioni di sicurezza per la cartuccia della batteria

1. Prima di utilizzare la cartuccia della batteria, leggere tutte le istruzioni e i segni di attenzione (1) sul caricabatterie, (2) sulla batteria e (3) sul prodotto che utilizza la batteria.
2. Non smontare la batteria.
3. Se il tempo di funzionamento si è ridotto eccessivamente, interrompere immediatamente l'utilizzo. Ciò può comportare il rischio di surriscaldamento, possibili ustioni e persino un'esplosione.
4. Se l'elettrolita viene a contatto con gli occhi, sciacquare con acqua pulita e consultare immediatamente un medico. Ciò può comportare la perdita della vista.
5. Non causare il cortocircuito della batteria:
 - (1) Non toccare i terminali con materiale da conduzione.
 - (2) Evitare di conservare la batteria in un contenitore con altri oggetti metallici come chiodi, monete, ecc.
 - (3) Non esporre la batteria all'acqua o alla pioggia.
 Un cortocircuito della batteria può causare un grande flusso di corrente, surriscaldamento, possibili ustioni e persino un guasto.
6. Non conservare l'apparecchio e la cartuccia della batteria in luoghi dove la temperatura può raggiungere o superare i 50 °C (122 °F).
7. Non incenerire la batteria anche se gravemente danneggiata o completamente esaurita. La batteria può esplodere in caso di incendio.
8. Fare attenzione a non far cadere o urtare la batteria.
9. Non utilizzare una batteria danneggiata.
10. Le batterie agli ioni di litio sono soggette ai requisiti della legislazione sulle merci pericolose. Per i trasporti commerciali, ad esempio da parte di terzi o spedizionieri, devono essere rispettati particolari requisiti per l'imballaggio e l'etichettatura. Per la preparazione dell'articolo da spedire è necessario consultare un esperto di materiali pericolosi. Si prega di osservare anche le eventuali disposizioni nazionali più dettagliate. Coprire con un nastro adesivo i contatti scoperti e imballare la batteria in modo tale che non possa muoversi nell'imballaggio.
11. Per lo smaltimento della cartuccia della batteria, rimuoverla dall'apparecchiatura e smaltirla in un luogo sicuro. Seguire le normative locali relative allo smaltimento della batteria.
12. Utilizzare le batterie solo con i prodotti indicati da Makita. L'installazione delle batterie su prodotti non conformi può provocare incendi, eccessivo calore, esplosione o perdita di elettrolita.
13. Se l'utensile non viene utilizzato per un lungo periodo di tempo, la batteria deve essere rimossa dall'utensile.

CONSERVARE LE PRESENTI ISTRUZIONI.

⚠ AVVERTENZA: Utilizzare solo batterie originali Makita. L'uso di batterie non originali Makita, o di batterie che sono state alterate, può provocare lo scoppio della batteria causando incendi, lesioni personali e danni. Si annulla anche la garanzia Makita per l'utensile e il caricabatterie Makita.

Suggerimenti per mantenere la massima durata della batteria

1. Caricare la cartuccia della batteria prima di scaricarla completamente. Spegnerne sempre dell'apparecchio e ricaricare la cartuccia della batteria quando l'apparecchio mostra un calo di potenza.
2. Non ricaricare mai una batteria completamente carica. Una carica eccessiva riduce la durata della batteria.
3. Caricare la batteria a temperatura ambiente a 10 °C - 40 °C (50 °F - 104 °F). Lasciare raffreddare una batteria calda prima di caricarla.
4. Caricare la cartuccia della batteria se non viene utilizzata per un lungo periodo (più di sei mesi).

DESCRIZIONE FUNZIONALE

⚠ AVVERTENZA: Prima di regolare o controllare le funzioni dell'apparecchio, assicurarsi sempre che l'apparecchio sia spento e che la cartuccia della batteria sia stata rimossa.

Installazione o rimozione della cartuccia della batteria (Fig. 1)

⚠ AVVERTENZA: Spegnerne sempre l'apparecchio prima di rimuovere la cartuccia della batteria.

⚠ AVVERTENZA: Tenere saldamente sia l'apparecchio sia la cartuccia della batteria durante l'inserimento o la rimozione della cartuccia. Se l'apparecchio e la cartuccia della batteria non sono tenuti saldamente possono scivolare dalle mani e provocare danni sia all'apparecchio sia alla cartuccia, e anche lesioni personali.

Per rimuovere la cartuccia della batteria, farla scorrere dall'utensile facendo scorrere il pulsante sulla parte anteriore della cartuccia.

Per installare la cartuccia della batteria, allineare la linguetta presente sulla cartuccia con la scanalatura dell'alloggiamento e inserirla in posizione. Inserirla completamente fino a quando non si blocca in posizione con un piccolo clic se l'indicatore rosso sul lato superiore del pulsante non è completamente bloccato.

⚠ ATTENZIONE: Installare sempre la batteria completamente fino a quando l'indicatore rosso non è visibile. In caso contrario, la cartuccia potrebbe accidentalmente fuoriuscire dall'apparecchio, causando lesioni all'utente o alle persone che gli stanno attorno.

⚠ ATTENZIONE: Non installare la cartuccia della batteria con la forza. Se la cartuccia non scorre facilmente, non viene inserita correttamente.

Indicazione della carica residua della batteria (Fig. 2)

Solo per le cartucce della batteria con l'indicatore

Premere il pulsante di controllo sulla cartuccia della batteria per indicare la capacità residua della batteria. Le spie si accendono per alcuni secondi.

Spie luminose			Capacità residua
Illuminato	Spento	Lampeggiante	
			dal 75% al 100%.
			dal 50% al 75%.
			dal 25% al 50%.
			dal 0% al 25%.
			Caricare la batteria.
			La batteria potrebbe non funzionare correttamente.

NOTA: A seconda delle condizioni d'uso e della temperatura ambiente, l'indicazione può differire leggermente dalla capacità effettiva.

Accensione della luce (Fig. 3)

⚠ AVVERTENZA: Non guardare la luce o la fonte luminosa in modo diretto.

Premere l'interruttore per accendere la luce. Per spegnere la luce, premere nuovamente l'interruttore.

NOTA: L'apparecchio si accende con la stessa modalità dell'ultima impostazione.

Selezione della modalità

Mentre la luce è accesa, premere il pulsante **MODALITÀ** per scorrere tra le varie impostazioni **spot**, **flood** e **spot + flood**.

Attivazione della luce stroboscopica (Fig. 4)

Premere e tenere premuto il pulsante **MODALITÀ** fino a quando l'apparecchio non si trova in modalità **stroboscopica**. Per disattivare la modalità **stroboscopica**, è sufficiente premere il pulsante **MODALITÀ**.

Sistema di protezione della batteria

L'apparecchio è dotato di un sistema di protezione che interrompe automaticamente la potenza di uscita per assicurare una lunga durata di servizio. La luce si spegne durante il funzionamento quando la carica residua della batteria si sta riducendo. Ciò è il risultato dall'attivazione del sistema di protezione e non è segno di anomalie. Rimuovere la cartuccia della batteria dall'apparecchio e ricaricarla.

Inclinazione della testa (Fig. 5)

AVVERTENZA: Quando si modifica l'inclinazione della testa, prestare attenzione a non pizzicarsi le dita tra la testa e il corpo dell'apparecchio.

Possibilità di regolare l'inclinazione della testa in 4 posizioni.

Gancio (Fig. 6)

AVVERTENZA: Quando si solleva il gancio, prestare attenzione a non pizzicarsi le dita tra il gancio e il corpo dell'apparecchio.

Tracolla (Fig. 7)

La tracolla può essere agganciata con clip a entrambe le estremità.

MANUTENZIONE

AVVERTENZA: Prima di procedere a qualsiasi controllo o manutenzione, assicurarsi sempre che l'apparecchio sia spento e che la cartuccia della batteria sia stata rimossa.

ATTENZIONE: Non utilizzare mai benzina, diluenti, alcool o simili. Possono verificarsi scolorimento, deformazioni o crepe.

Per mantenere la **SICUREZZA** e l'**AFFIDABILITÀ** del prodotto, le riparazioni, la manutenzione o la regolazione devono essere eseguite presso Centri di assistenza locale o autorizzati Makita, utilizzando sempre parti di ricambio Makita.

ACCESSORI OPZIONALI

AVVERTENZA: Questi accessori sono raccomandati per l'uso con l'apparecchio Makita specificato in questo manuale.

L'uso di qualsiasi altro accessorio può comportare il rischio di lesioni alle persone.

Utilizzare l'accessorio solo per lo scopo dichiarato.

Se occorrono ulteriori informazioni su questi accessori, rivolgersi al Centro di assistenza locale Makita.

- Batteria e caricabatterie originali Makita

NOTA: Alcuni elementi della lista possono essere inclusi nel pacchetto dell'apparecchio come accessori standard. Possono differire da paese a paese.

NEDERLANDS (Originele instructies)

Uitleg van algemeen aanzicht

- | | | | |
|-------------------------|-----------------|----------------------|----------|
| 1. Batterijpatroon | 5. Controleknop | 9. Stand Spot +Flood | 13. Ring |
| 2. Rode indicator | 6. Schakelaar | 10. Stand Spot | |
| 3. Batterijvrijgaveknop | 7. Knop MODE | 11. Haak | |
| 4. Indicatielampjes | 8. Stand Flood | 12. Riem | |

SPECIFICATIES

Model:	DML812
LED	Spot: 9W × 1 & Flood : 1 W × 16
Afmetingen (L × B × H)	119 mm × 115 mm × 313 mm
Nominale spanning	Gelijkstroom 14,4 V/18 V
Nettogewicht	1,2 - 1,6 kg

- Omdat wij een programma van voortdurend onderzoek en ontwikkeling uitvoeren kunnen de specificaties die hierin worden vermeld, zonder voorafgaande kennisgeving worden gewijzigd.
- Specificaties kunnen van land tot land verschillen.
- De afmetingen zijn met BL1860B en met de kop naar voren wijzend.
- Het gewicht kan verschillen afhankelijk van het hulpstuk/de hulpstukken, inclusief de batterijpatroon. De lichtste en zwaarste combinatie, volgens de EPTA-Procedure 01/2014, worden getoond in de tabel.

Geschikte batterijpatroon

BL1415N / BL1430 / BL1430B / BL1440 / BL1450 / BL1460B / BL1815N / BL1820 / BL1820B / BL1830 / BL1830B / BL1840 / BL1840B / BL1850 / BL1850B / BL1860B

- Enkele van de batterijpatronen die hierboven worden vermeld, zullen afhankelijk van uw geografische locatie of woonplaats misschien niet verkrijgbaar zijn.

⚠ WAARSCHUWING: Gebruik alleen de hierboven vermelde batterijpatronen. Gebruik van een andere batterijpatroon kan letsel en/of brand tot gevolg hebben.

Bedrijfstijd

Batterijpatroon	Bedrijfstijd (Bij benadering)			
	Spot	Flood	Spot + Flood	Strobe
BL1415N	1,9 uur	1,4 uur	1,2 uur	1,6 uur
BL1430, BL1430B	3,0 uur	2,4 uur	1,9 uur	2,7 uur
BL1440	4,5 uur	3,5 uur	3,0 uur	4,0 uur
BL1450	6,0 uur	4,5 uur	3,5 uur	5,0 uur
BL1460B	6,5 uur	5,0 uur	4,0 uur	5,5 uur
BL1815N	2,5 uur	1,9 uur	1,5 uur	2,2 uur
BL1820, BL1820B	3,0 uur	2,6 uur	2,1 uur	2,9 uur
BL1830, BL1830B	4,5 uur	3,5 uur	2,9 uur	4,0 uur
BL1840, BL1840B	6,5 uur	5,0 uur	4,0 uur	5,5 uur
BL1850, BL1850B	8,5 uur	6,5 uur	5,0 uur	7,0 uur
BL1860B	10 uur	7,5 uur	6,0 uur	8,5 uur

- De bedrijfstijden in de bovenstaande tabel zijn een ruwe richtlijn. Zij kunnen verschillen van de werkelijke bedrijfstijden.
- Bedrijfstijden kunnen verschillen afhankelijk van batterijtype, laadstatus en gebruiksconditie.
- Batterijpatroon kan van land tot land verschillen.

Symbolen

Hieronder worden de symbolen getoond die voor de apparatuur worden gebruikt. Het is belangrijk dat u hiervan de betekenis begrijpt vóór gebruik.



- Lees de instructiehandleiding



- Alleen voor gebruik binnenshuis



- Alleen voor EU-landen

Als gevolg van de aanwezigheid van schadelijke componenten in het apparaat, kunnen oude elektrische en elektronische apparaten, accu's en batterijen negatieve gevolgen hebben voor het milieu en de gezondheid van mensen.

Gooi elektrische en elektronische apparaten en accu's niet met het huisvuil weg!

In overeenstemming met de Europese richtlijn inzake oude elektrische en elektronische apparaten en inzake accu's en batterijen, alsmede de toepassing daarvan binnen de nationale wetgeving, dienen oude elektrische apparaten, accu's en batterijen gescheiden te worden opgeslagen en te worden ingeleverd bij een apart inzamelingspunt voor huishoudelijk afval dat de milieubeschermingsvoorschriften in acht neemt.

Dit wordt op het apparaat aangegeven door het symbool van een doorgekruiste afvalcontainer.



- Optische Straling (UV en IR). Beperk blootstelling van ogen of huid zoveel mogelijk.



- Kijk niet in de werkende lamp.



- Gebruik geschikte afscherming of oogbescherming.



- Wees bijzonder zorgvuldig en oplettend!

VEILIGHEIDSWAARSCHUWINGEN

BELANGRIJKE VEILIGHEIDSinSTRUCTIES

⚠ WAARSCHUWING: Wanneer elektrisch gereedschap wordt gebruikt, moeten altijd elementaire veiligheidsmaatregelen worden gevolgd zodat het risico van brand, elektrische schok en persoonlijk letsel wordt voorkomen, inclusief:

LEES ALLE INSTRUCTIES.

1. **Kijk niet in het licht, richt het licht niet op ogen.** Ogen kunnen beschadigd raken.
2. **Bedek of verstop het brandende gereedschap niet met doek of karton, enz.** Bedekken of verstopen kan leiden tot brand.
3. **Het gereedschap is niet waterproof. Gebruik het niet op vochtige of natte locaties. Stel het niet bloot aan regen of sneeuw. Was het niet in water.**
4. **Raak de binnenzijde van de schijnwerper niet aan met een tang, metalen gereedschap, enz.**
5. **Stoot het gereedschap niet en laat het niet vallen, enz.**
6. **Schakel het gereedschap uit, wanneer het niet in gebruik is en neem de batterijpatroon uit het gereedschap.**
7. **Gebruik en verzorging van de batterij.**
 - **Zorg ervoor dat het apparaat niet onbedoeld kan worden ingeschakeld. Let erop dat de schakelaar in de uit-stand staat voor u de accu aansluit, het apparaat oppakt en wanneer u het gaat dragen.** Het apparaat dragen met uw vinger op de schakelaar of de batterij plaatsen in een apparaat dat is ingeschakeld, leidt tot ongelukken.
 - **Koppel de accu los van het apparaat voor u aanpassingen uitvoert, accessoires wisselt of het apparaat opbergt.** Dergelijke preventieve veiligheidsmaatregelen beperken het risico dat het apparaat per ongeluk wordt ingeschakeld.
 - **Laad alleen op met de lader die door de fabrikant wordt genoemd.** Een lader die geschikt is voor het ene type batterij kan een risico van brand geven bij gebruik met een andere batterij.
 - **Gebruik het apparaat uitsluitend met de speciaal aangeduide accu's.** Gebruik van andere batterijen kan een risico geven van letsel en brand.
 - **Bewaar een batterij, wanneer u deze niet gebruikt, op enige afstand van andere metalen voorwerpen zoals paperclips, munten, sleutels, spijkers, schroeven of andere kleine metalen voorwerpen die een verbinding van de ene pool met de andere tot stand kunnen brengen.** Wanneer kortsluiting ontstaat tussen de polen van de batterij kan dat brandwonden of brand veroorzaken.

- Wanneer de batterij ruw wordt behandeld kan er vloeistof uit komen; vermijd contact hiermee. Als u per ongeluk deze vloeistof aanraakt, spoel dan met water. Roep medische hulp in als de vloeistof in uw ogen komt. Vloeistof die uit de batterij komt kan irritatie of brandwonden veroorzaken.
 - Gebruik niet accu's of apparaten die zijn beschadigd of waaraan wijzigingen zijn aangebracht. Beschadigde of gemodificeerde accu's kunnen onvoorspelbaar gedrag vertonen, wat brand, explosie of een risico van letsel tot gevolg kan hebben.
 - Stel een batterij of apparaat niet bloot aan brand of uitzonderlijk hoge temperaturen. Blootstelling aan brand of een temperatuur boven 130°C kan een explosie tot gevolg hebben.
 - Volg alle aanwijzingen voor het laden op en laad de accu of het apparaat niet op buiten het temperatuurbereik dat in de instructies wordt opgegeven. Het op onjuiste wijze laden of laden buiten het opgegeven temperatuurbereik kan de batterij beschadigen en het risico van brand doen toenemen.
 - Laat servicewerkzaamheden uitvoeren door een gekwalificeerde reparateur die alleen identieke vervangende onderdelen gebruikt. Dit garandeert dat de veiligheid van het product wordt gehandhaafd.
 - Breng geen wijzigingen in het apparaat of de batterij aan en probeer het niet te repareren, behalve als dat wordt aangegeven in de instructies voor gebruik en onderhoud.
 - Gooi de accu('s) niet in het vuur. De cel kan exploderen. Kijk of er locale voorschriften zijn en speciale instructies voor het opruimen van accu's.
 - Maak de accu('s) niet open en beschadig ze niet. Vrijgekomen elektrolyt veroorzaakt roestvorming en kan de ogen en de huid beschadigen. Het kan giftig zijn als het wordt ingeslikt.
 - Laad een accu niet op in de regen, of op natte locaties.
 - Raak de lader, de stekker van de lader en de aansluitpunten van de lader niet aan met natte handen.
 - Laad de accu niet op buitenshuis.
8. De lichtbron in dit armatuur mag alleen worden vervangen door de fabrikant of zijn onderhoudsmonteur of een vergelijkbare gekwalificeerde persoon.

Belangrijke veiligheidsinstructies voor de batterijpatroon

1. Lees, voordat u de batterijpatroon gebruikt, alle instructies en markeringen op (1) de batterijlader, (2) de batterij en (3) het product dat de batterij gebruikt.
2. Demonteer de batterij dat er niet.
3. Als de bedrijfstijd aanzienlijk korter is geworden, stop dan onmiddellijk met het gebruik van het product. Doet u dat niet, dan kan dat oververhitting tot gevolg hebben en, mogelijke brandwonden en zelfs een explosie.
4. Komt er elektrolyt in uw ogen, spoel ze dan uit met schoon water en roep onmiddellijk medische hulp in. Het kan resulteren in gezichtsvermogenverlies.
5. Sluit de batterijpatroon niet kort:
 - (1) Raak de polen niet aan met een geleidend materiaal.
 - (2) Berg de batterijpatroon niet op in een container met andere metalen voorwerpen, zoals spijkers, munten, enz.
 - (3) Stel de batterijpatroon niet bloot aan water of regen.

Kortsluiting van een batterij kan leiden tot een grote elektrische stroom, oververhitting, mogelijke brandwonden en zelfs storing van het apparaat.
6. Berg het gereedschap en de batterijpatroon niet op op locaties waar de temperatuur 50 °C of hoger kan worden.
7. Gooi de batterijpatroon niet in het vuur, zelfs niet als deze ernstig is beschadigd of volledig is uitgeput. De batterijpatroon kan exploderen in vuur.
8. Laat de batterij niet vallen, behandel de batterij voorzichtig.
9. Gebruik niet een beschadigde batterij.
10. Voor de lithium-ion accu's gelden de eisen van de Wetgeving Gevaarlijke Goederen. Voor commerciële transporten, bijv. door derden, expediteurs moeten speciale eisen voor verpakking en labeling in acht worden genomen.

Vraag bij de voorbereiding van verzending van een item het advies van een expert op het gebied van gevaarlijke materialen.

Neem ook nationaal van kracht zijnde meer gedetailleerde voorschriften in acht.

Dek open contactpunten af met tape of op andere wijze en verpak de batterij zo dat deze zich niet kan verplaatsen in de verpakking.
11. Verwijder de batterij, wanneer u deze wegdoet, uit het gereedschap en kies een veilige plaats voor de afvalverwerking. Volg de lokale voorschriften voor de afvalverwerking van accu's.
12. Gebruik de accu's uitsluitend in de producten die door Makita worden aangeduid. Wanneer u de accu's in producten plaatst die daarvoor niet geschikt zijn, kan dat brand, uitzonderlijke warmteontwikkeling, explosie of lekkage van elektrolyt tot gevolg hebben.

13. Als het gereedschap gedurende lange tijd niet wordt gebruikt, moet u de batterij uit het gereedschap halen.

BEWAAR DEZE INSTRUCTIES.

⚠ LET OP: Gebruik alleen originele Makita-batterijen. Gebruik van niet-oorspronkelijke batterijen van Makita, of van batterij's waaraan veranderingen zijn aangebracht, kan ertoe leiden dat de batterij openbaar, wat brand, persoonlijk letsel en schade kan veroorzaken. Ook zal hierdoor de Makita-garantie voor het Makita-gereedschap en de lader komen te vervallen.

Tips voor een maximale levensduur van de batterij

1. Laad de batterij op voordat deze volledig is ontladen. Stop altijd de werking van het gereedschap en laad de batterijpatroon op wanneer u merkt dat het gereedschap minder vermogen heeft.
2. Laad nooit een volledig opgeladen batterijpatroon op. Door de batterij te veel op te laden, verkort u de levensduur van de batterij.
3. Laad de batterijpatroon op bij een kamertemperatuur van 10 °C - 40 °C. Laat een batterijpatroon afkoelen voordat u deze oplaadt.
4. Laad de batterijpatroon op als u deze gedurende een lange tijd niet gebruikt (meer dan zes maanden).

FUNCTIONELE BESCHRIJVING

⚠ LET OP: Let er altijd op dat het gereedschap is uitgeschakeld en de batterijpatroon is verwijderd, voor u de werking van het gereedschap aanpast of controleert.

De batterijpatroon plaatsen en uitnemen (Fig. 1)

⚠ LET OP: Schakel altijd het gereedschap uit voor u de batterijpatroon uitneemt.

⚠ LET OP: Houd het gereedschap en de batterijpatroon stevig vast wanneer u de batterijpatroon plaatst of installeert. Houdt u het gereedschap en de batterijpatroon niet stevig vast dan kunnen zij uit uw handen glijpen en dat kan leiden tot beschadiging van het gereedschap en de batterijpatroon en persoonlijk letsel.

U kunt de batterijpatroon uitnemen door deze uit het gereedschap te schuiven terwijl u de knop aan de voorzijde van de patroon verschuift.

Plaats de batterijpatroon door de lip van de batterijpatroon tegenover de groef in de behuizing te houden en de patroon op z'n plaats te schuiven. Schuif de patroon zo ver mogelijk in het vak tot u een lichte klik hoort. Kunt u de rode indicator aan de bovenzijde van de knop zien, dan is de patroon niet geheel vergrendeld.

⚠ LET OP: Plaats de batterijpatroon altijd zo ver dat u de rode indicator niet meer kunt zien. Doet u dat niet, dan kan de batterijpatroon uit het gereedschap vallen en u of iemand bij u verwonden.

⚠ LET OP: Gebruik geen geweld bij het plaatsen van de batterijpatroon. Als u de patroon niet gemakkelijk naar binnen kunt schuiven, plaatst u de batterij niet op juiste wijze.

Aanduiding van de resterende batterijcapaciteit (Fig. 2)

Alleen voor batterijpatronen met de indicator

Druk op de controleknop op de batterijpatroon zodat u kunt zien hoeveel capaciteit de batterij nog heeft. De indicatielampjes lichten enkele seconden op.

Indicatielampjes			Resterende capaciteit
Brandend	Uit	Knipperend	
■	□	◐	75% tot 100%
■	■	■	
■	■	□	50% tot 75%
■	□	□	25% tot 50%
■	□	□	0% tot 25%
◐	□	□	Laad de batterij op.
■	■	□	Misschien is er storing in de batterij opgetreden.
□	□	■	

NB: Afhankelijk van de gebruikscondities en de omgevingstemperatuur kan de aanduiding wat afwijken van de werkelijke capaciteit.

De lamp aansteken (Fig. 3)

⚠ LET OP: Kijk niet in de lamp of direct in de lichtbron.

U schakelt de lamp in door op de knop Power (Aan/Uit) te drukken. U schakelt de lamp uit door nogmaals op de knop Power te drukken.

NB: Het apparaat wordt ingeschakeld in de laatst ingeschakelde stand.

De stand selecteren

Druk terwijl de lamp brandt, op de knop **MODE** en doorloop de instellingen **spot**, **flood** en **spot + flood**.

De instelling Strobe inschakelen (Fig. 4)

Houd de knop **MODE** ingedrukt tot het apparaat de stand **Strobe** bereikt. U kunt de stand **Strobe** inschakelen door op de knop **MODE** te drukken.

Batterij-beveiligingssysteem

Het gereedschap is uitgerust met een beveiligingssysteem dat het gereedschap uitschakelt voor een langere levensduur. De lamp gaat uit wanneer de capaciteit van de batterij afneemt. Het is het beveiligingssysteem dat dat doet en het wijst niet op een probleem. Neem de batterijpatroon uit het gereedschap en laad de patroon op.

Hoek van de kop (Fig. 5)

⚠ LET OP: Let er, wanneer u de hoek van de kop wijzigt, goed op dat u niet uw vingers klemt tussen de kop en de behuizing van het gereedschap.

De hoek van de kop kan in 4 stappen worden aangepast.

Haak (Fig. 6)

⚠ LET OP: Let er, wanneer u de haak omhoog haalt, goed op dat u uw vingers niet klemt tussen de haak en de behuizing van het gereedschap.

Schouderriem (Fig. 7)

De schouderriem kan met de klemmen aan beide uiteinden worden geplaatst.

ONDERHOUD

⚠ LET OP: Let er altijd op dat het gereedschap is uitgeschakeld en de batterijpatroon is uitgenomen, voor u het gereedschap inspecteert of er onderhoud aan verricht.

KENNISGEVING: Gebruik nooit dieselolie, wasbenzine, verfverdunder of alcohol of iets dergelijks. Dat zou kunnen leiden tot verkleuring, vervorming of het ontstaan van scheuren.

Om te waarborgen dat de VEILIGHEID en BETROUWBAARHEID van het gereedschap behouden blijven moeten reparaties, eventuele andere onderhouds- of aanpassingswerkzaamheden worden uitgevoerd door Makita Authorized Service Centers of servicecentra van de fabriek, waarbij altijd vervangende onderdelen van Makita worden gebruikt.

OPTIONELE ACCESSOIRES

⚠ LET OP: Deze accessoires en hulpstukken worden aanbevolen voor gebruik met het Makita-gereedschap dat in de handleiding wordt genoemd. Het gebruik van andere accessoires of hulpstukken kan een risico van letsel voor personen geven. Gebruik het accessoire of hulpstuk uitsluitend voor het aangegeven doel.

Heeft u hulp nodig en meer informatie over deze accessoires, neem dan contact op met het Makita Service Centre ter plaatse.

- Oorspronkelijk Makita-batterij en -lader

NB: Bepaalde items in de lijst kunnen onderdeel uitmaken van het gereedschapspakket en kunnen standaard-accessoires zijn. Welke items dat zijn, kan van land tot land verschillen.

ESPAÑOL (Instrucciones originales)

Explicación de la visión general

- | | | | |
|--------------------------------------|--------------------------|------------------------------|------------|
| 1. Cartucho de batería | 4. Luces del indicador | 8. Modo de inundación | 11. Gancho |
| 2. Indicador rojo | 5. Botón de verificación | 9. Spot + Modo de inundación | 12. Correa |
| 3. Botón de extracción de la batería | 6. Interruptor | 10. Modo spot | 13. Anillo |
| | 7. Botón de MODO | | |

ESPECIFICACIONES

Modelo:	DML812
LED	Spot : 9W × 1 & Inundación : 1 W × 16
Dimensiones (L × A × A)	119 mm × 115 mm × 313 mm
Tensión nominal	D.C. 14,4 V/18 V
Peso neto	1,2~1,6 kg

- Debido a nuestro continuo programa de investigación y desarrollo, las especificaciones indicadas aquí están sujetas a cambio sin previo aviso.
- Las especificaciones pueden variar de un país a otro.
- Las dimensiones son con BL1860B y con la parte superior hacia arriba.
- El peso puede variar dependiendo de los accesorios, incluyendo el cartucho de batería. Las combinaciones más pesadas y más livianas, de acuerdo con EPTA-Procedimiento 01/2014, se ven en la tabla.

Cartucho de batería aplicable

BL1415N / BL1430 / BL1430B / BL1440 / BL1450 / BL1460B / BL1815N / BL1820 / BL1820B / BL1830 / BL1830B / BL1840 / BL1840B / BL1850 / BL1850B / BL1860B

- Puede que algunos de los cartuchos de batería mencionados no se encuentren disponibles dependiendo de su ubicación.

⚠ ADVERTENCIA: Utilice únicamente los cartuchos de batería mencionados previamente. El uso de otros cartuchos de batería puede causar lesiones y/o incendios.

Tiempo de funcionamiento

Cartucho de batería	Tiempo de funcionamiento (aproximado)			
	Spot	Inundación	Spot + inundación	Estrobo
BL1415N	1,9 horas	1,4 horas	1,2 horas	1,6 horas
BL1430, BL1430B	3,0 horas	2,4 horas	1,9 horas	2,7 horas
BL1440	4,5 horas	3,5 horas	3,0 horas	4,0 horas
BL1450	6,0 horas	4,5 horas	3,5 horas	5,0 horas
BL1460B	6,5 horas	5,0 horas	4,0 horas	5,5 horas
BL1815N	2,5 horas	1,9 horas	1,5 horas	2,2 horas
BL1820, BL1820B	3,0 horas	2,6 horas	2,1 horas	2,9 horas
BL1830, BL1830B	4,5 horas	3,5 horas	2,9 horas	4,0 horas
BL1840, BL1840B	6,5 horas	5,0 horas	4,0 horas	5,5 horas
BL1850, BL1850B	8,5 horas	6,5 horas	5,0 horas	7,0 horas
BL1860B	10 horas	7,5 horas	6,0 horas	8,5 horas

- Los tiempos de funcionamiento mencionados en la tabla anterior son una guía aproximada. Pueden variar de los tiempos de funcionamiento reales.
- Los tiempos de funcionamiento pueden variar dependiendo del tipo de batería, el estado de la carga y las condiciones de uso.
- El cartucho de batería puede variar de un país a otro.

Símbolos

A continuación, se detallan los símbolos aplicables a este dispositivo. Asegúrese de comprender su significado antes del uso.



- Lea el manual de instrucciones



- Solo para uso en interiores



- Sólo para países de la Unión Europea
Debido a la presencia de componentes peligrosos en el equipo, el equipo eléctrico y electrónico, los acumuladores y las baterías desechados pueden tener un impacto negativo para el medioambiente y la salud humana.

¡No tire los aparatos eléctricos y electrónicos ni las baterías junto con los residuos domésticos!

De conformidad con las Directivas Europeas sobre residuos de aparatos eléctricos y electrónicos y sobre acumuladores y baterías y residuos de acumuladores y baterías, así como la adaptación de las mismas a la ley nacional, el equipo eléctrico, las baterías y los acumuladores desechados deberán ser almacenados por separado y trasladados a un punto distinto de recogida de desechos municipales, que cumpla con los reglamentos sobre protección medioambiental.

Esto se indica mediante el símbolo de cubo de basura tachado colocado en el equipo.



- Radiación óptica (UV e IR).
Reduzca la exposición a los ojos o la piel.



- No mire fijamente la lámpara mientras esté funcionando.



- Utilice las protecciones para ojos apropiadas.



- ¡Tenga especial cuidado y atención!

ADVERTENCIAS DE SEGURIDAD

INSTRUCCIONES DE SEGURIDAD IMPORTANTES

⚠ ADVERTENCIA: Siempre que se usen herramientas eléctricas se deben tomar medidas básicas de seguridad para reducir el riesgo de incendio, descarga eléctrica y lesiones, incluyendo las siguientes:

LEA TODAS LAS INSTRUCCIONES.

1. **No mire la luz fijamente, o no exponga sus ojos a la luz.** Sus ojos pueden dañarse.
2. **No cubra ni obstruya la lámpara con un trapo o cartón, etc.** Cubrirla u obstruirla puede causar un incendio.
3. **La herramienta no es resistente al agua. No la use en lugares húmedos o mojados. No la exponga a la lluvia o nieve. No la lave con agua.**
4. **No toque el interior del cabezal de la linterna con pinzas, herramientas de metal, etc.**
5. **No sacuda la herramienta; no la deje caer ni la golpee, etc.**
6. **Siempre que la herramienta no esté en uso, apáguela y quite el cartucho de batería de la herramienta.**
7. **Uso y cuidado de la batería**
 - Evite el encendido accidental. Asegúrese que el interruptor esté en posición de desactivado antes de conectar el paquete de batería, levantarlo o transportarlo. Transportar el dispositivo con los dedos sobre el interruptor o suministrar corriente a un dispositivo encendido puede ocasionar accidentes.
 - Desconecte el paquete de batería del dispositivo antes de hacer algún ajuste, cambiar accesorios, o guardar la máquina. Estas medidas preventivas de seguridad reducen el riesgo de encendido accidental del dispositivo.
 - Recargue únicamente con el cargador especificado por el fabricante. Un cargador apropiado para cierto tipo de paquete de batería puede ocasionar riesgo de incendio si se utiliza con otro paquete de batería.
 - Use el dispositivo con los paquetes de batería específicamente diseñados únicamente. El uso de otros paquetes de batería puede resultar en lesiones o incendios.
 - Cuando no esté en uso, mantenga el paquete de batería alejado de objetos metálicos como clips, monedas, llaves, clavos, tornillos o cualquier otro objeto metálico pequeño que pudiese crear una conexión entre las terminales. Causar un cortocircuito en las terminales de la batería puede ocasionar quemaduras o incendios.

- **Bajo condiciones de maltrato, la batería puede expulsar líquido; evite el contacto. En caso de contacto accidental, enjuague con agua. En caso que un líquido entre en contacto con los ojos, busque asistencia médica. El líquido expulsado de la batería puede causar irritación o quemaduras.**
 - **No utilice paquetes de baterías o dispositivos dañados o modificados. Las baterías dañadas o modificadas pueden mostrar un comportamiento impredecible que resulte en un incendio, explosión o riesgo de lesión.**
 - **No exponga el paquete de batería o dispositivo al fuego o temperaturas excesivas. La exposición al fuego o temperaturas superiores a 130°C (265°F) pueden causar una explosión.**
 - **Siga todas las instrucciones de carga y no cargue el paquete de batería o el dispositivo más allá del rango de temperatura especificado en las instrucciones. La carga incorrecta o bajo temperaturas más allá del rango especificado puede dañar la batería e incrementar el riesgo de incendios.**
 - **Las reparaciones deben llevarlas a cabo personas cualificadas y utilizando únicamente piezas de recambio idénticas. Esto asegurará que se mantenga la seguridad del producto.**
 - **No intente modificar o reparar el dispositivo o el paquete de batería salvo como se indique en las instrucciones de uso y mantenimiento.**
 - **No deseche la/s batería/s en el fuego.** La celda podría estallar. Verifique las regulaciones locales para más información sobre posibles instrucciones especiales de desecho.
 - **No abra ni despedace la/s batería/s.** El electrolito liberado es corrosivo y puede causar daño a los ojos o a la piel. Puede ser tóxico si se traga.
 - **No cargue la batería bajo la lluvia o en lugares mojados.**
 - **No manipule el cargador, incluido el enchufe, y las terminales del cargador con las manos mojadas.**
 - **No cargue la batería al aire libre.**
8. **La fuente de luz contenida en esta luminaria solo debe ser reemplazada por el fabricante o su agente de servicio o una persona calificada similar.**

Instrucciones importantes de seguridad para el cartucho de batería

1. **Antes de utilizar la batería asegúrese de leer todas las instrucciones y símbolos de precaución en (1) el cargador de baterías, (2) la batería y (3) el producto que utiliza la batería.**
2. **No desarme el cartucho de batería.**
3. **Si el tiempo de funcionamiento se ha reducido excesivamente, detenga la operación de inmediato. Puede haber riesgo de sobrecalentamiento, quemaduras e incluso explosión.**
4. **Si entra electrolito en sus ojos, enjuáguelos con agua limpia y busque asistencia médica de inmediato. Puede ocasionar pérdida de la vista.**
5. **No cause un cortocircuito en el cartucho de batería:**
 - (1) **No haga contacto entre las terminales y materiales conductores.**
 - (2) **Evite almacenar el cartucho de batería en un contenedor junto con otros objetos metálicos, tales como clavos, monedas, etc.**
 - (3) **No exponga el cartucho de batería al agua o la lluvia.**

Un cortocircuito en la batería puede ocasionar un gran flujo de corriente, sobrecalentamiento, posibles quemaduras e incluso averías.
6. **No guarde la herramienta y el cartucho de batería en lugares donde la temperatura pueda alcanzar o exceder 50 °C (122 °F).**
7. **No incinere el cartucho de batería incluso si ha sido seriamente dañado o si se ha agotado completamente. El cartucho de batería puede explotar si se expone al fuego.**
8. **No deje caer ni golpee la batería.**
9. **No utilice baterías dañadas.**
10. **Las baterías de ion de litio provistas están sujetas a los requerimientos de la Legislación de Mercancías Peligrosas.** Para transporte comercial, por ejemplo, por terceros o transportistas, se deben acatar los requisitos especiales en el embalaje y el etiquetado.

Para preparar un artículo a distribuir, se requiere la asistencia de expertos en materiales peligrosos. Si es posible, tenga en cuenta otras regulaciones nacionales más detalladas. Encinte o aisle los contactos expuestos y empaque la batería de tal manera que no pueda moverse dentro del embalaje.
11. **Para desechar un cartucho de batería, retirelo de la herramienta y deséchelo en un lugar seguro. Siga las regulaciones locales relativas al desecho de la batería.**
12. **Utilice las baterías únicamente con los productos especificados por Makita.** Instalar baterías en productos que no cumplen con las regulaciones puede ocasionar incendios, sobrecalentamiento, explosiones o fugas de electrolito.
13. **Retire la batería si la herramienta no se utiliza por un largo período de tiempo.**

GUARDE ESTAS INSTRUCCIONES.

⚠ PRECAUCIÓN: Solo use baterías genuinas Makita. El uso de baterías Makita no genuinas o baterías que han sido modificadas puede resultar en explosiones de la batería o incendios, lesiones personales y daños. Esto también anulará la garantía Makita de su herramienta y cargador Makita.

Consejos para maximizar la vida útil de la batería

1. Cargue el cartucho de batería antes que se descargue por completo. Siempre que note que la potencia de la herramienta ha disminuido, detenga su funcionamiento y cargue el cartucho de batería.
2. Nunca recargue un cartucho de batería que tiene carga máxima. La sobrecarga de la batería disminuye su vida útil.
3. Cargue el cartucho de batería a una temperatura ambiente de 10 °C–40°C (50 °F–104°F). Deje que el cartucho se enfríe antes de cargarlo.
4. Cargue el cartucho de batería si no lo ha utilizado por un largo periodo de tiempo (más de seis meses).

DESCRIPCIÓN DEL FUNCIONAMIENTO

⚠ PRECAUCIÓN: Siempre asegúrese que la herramienta está apagada y que se ha quitado el cartucho de batería antes de ajustar o de verificar la función de la herramienta.

Instalar o quitar el cartucho de batería (Fig. 1)

⚠ PRECAUCIÓN: Siempre apague la herramienta antes de quitar el cartucho de batería.

⚠ PRECAUCIÓN: Sujete la herramienta y el cartucho de batería firmemente cuando instale o quite el cartucho de batería. En caso de no sujetar la herramienta y el cartucho de batería firmemente, se pueden resbalar de sus manos y resultar en daños a la herramienta y el cartucho de batería y lesiones.

Para retirar el cartucho de batería, despréndalo de la herramienta mientras desliza el botón en la parte delantera del cartucho.

Para instalar el cartucho de batería, alinee la lengüeta del cartucho de batería con la ranura de la carcasa y deslícelo hasta que quede en su lugar. Insértela hasta el fondo hasta que se escuche un clic y quede asegurada en su lugar. Si el indicador rojo sobre el botón se encuentra a la vista quiere decir que no está asegurada completamente.

⚠ PRECAUCIÓN: Cuando instale el cartucho de batería siempre asegúrese que el indicador rojo no quede a la vista. De lo contrario, puede que se caiga accidentalmente de la herramienta, lo que puede causarles lesiones a usted o alguien cerca.

⚠ PRECAUCIÓN: No instale el cartucho de batería a la fuerza. Si el cartucho no se desliza fácilmente es porque no ha sido insertado correctamente.

Indicación de la carga restante (Fig. 2)

Solo para cartuchos de batería con indicador

Presione el botón de verificación de la batería para determinar la carga restante. Las luces del indicador se iluminan por unos segundos.

Luces del indicador			Carga restante
Iluminado	Apagado	Parpadeando	
			75% a 100%
			50% a 75%
			25% a 50%
			0% a 25%
			Cargue la batería.
			La batería puede estar funcionando mal.

NOTA: Dependiendo de las condiciones de uso y de la temperatura del ambiente, las indicaciones pueden variar un poco en relación al nivel de carga real de la batería.

Encendido de la luz (Fig. 3)

⚠ PRECAUCIÓN: No mire fijamente la luz o la fuente de luz.

Oprima el botón de encendido para que se encienda la luz. Para apagar la luz, oprima el botón de encendido nuevamente.

NOTA: El dispositivo se enciende en el mismo modo en el que se usó por última vez.

Selección de modo

Mientras que la luz esté encendida, pulse el botón **MODO** para atravesar las opciones de modo **spot**, **inundación**, y **spot + inundación**.

Encendido de iluminación de estrobo (Fig. 4)

Pulse y mantenga el botón **MODO** oprimido hasta que el dispositivo llegue a modo **estrobo**. Para apagar el modo **estrobo**, solo pulse el botón **MODO**.

Sistema de protección de la batería

La herramienta está equipada con un sistema de protección, el cual corta la potencia de salida automáticamente para una larga vida útil. La luz se apaga durante el funcionamiento cuando la carga restante disminuye. Esto es causado por la activación del sistema de protección y no presenta problemas. Quite el cartucho de batería de la herramienta y cárguelo.

Ángulo del cabezal (Fig. 5)

⚠ PRECAUCIÓN: Cuando cambie el ángulo del cabezal, tenga la precaución de no agarrarse los dedos entre el cabezal y el cuerpo de la herramienta.

El ángulo de cabezal se puede ajustar en 4 posiciones.

Gancho (Fig. 6)

⚠ PRECAUCIÓN: Cuando levante el gancho, tenga la precaución de no agarrarse los dedos entre el gancho y el cuerpo de la herramienta.

Correa (Fig. 7)

La correa se puede instalar con clips en ambos extremos.

MANTENIMIENTO

⚠ PRECAUCIÓN: Siempre asegúrese que la herramienta esté apagada y que se ha quitado el cartucho de batería antes de intentar realizar una inspección o mantenimiento.

ATENCIÓN: Nunca utilice gasolina, bencina, solvente, alcohol o similares. Esto puede ocasionar decoloración, deformación o grietas.

Para mantener la **SEGURIDAD** y la **FIABILIDAD** del producto, las reparaciones y cualquier otro ajuste los deben realizar los Centros de Servicio de Fábrica o los Centros Autorizados Makita, siempre usando piezas de recambio Makita.

ACCESORIOS OPCIONALES

⚠ PRECAUCIÓN: Se recomienda el uso de estos accesorios con su herramienta Makita especificada en este manual. El uso de cualquier otro accesorio o anexo podría provocar riesgo de lesiones personales. Utilice únicamente accesorios o anexos diseñados para su propósito indicado.

Si necesita ayuda o más detalles con relación a estos accesorios, consulte su Centro de Servicio Makita local.

- Batería y cargador genuinos de Makita

NOTA: Algunos artículos en la lista pueden estar incluidos en el paquete de herramientas como accesorios estándar. Pueden variar de un país a otro.

PORTUGUÊS (Instruções originais)

Explicação do panorama geral

- | | | | |
|----------------------------------|----------------------|------------------------------|----------|
| 1. Cartucho de bateria | 5. Botão de checagem | 9. Modo Acabado + Focalizado | 13. Anel |
| 2. Indicador Vermelho | 6. Interruptor | 10. Modo Acabado | |
| 3. Botão de liberação da bateria | 7. Botão de MODO | 11. Gancho | |
| 4. Luzes de indicação | 8. Modo Focalizado | 12. Cinta | |

ESPECIFICAÇÕES

Modelo	DML812
LED	Spot 9W x 1 & Flood : 1 W x 16
Dimensões (C x L x A)	119 mm x 115 mm x 313 mm
Tensão nominal	D.C. 14,4 V/18 V
Peso líquido	1,2~1,6 kg

- Devido a um contínuo programa de pesquisa e desenvolvimento, as especificações que constam neste manual estão sujeitas a alterações sem aviso prévio.
- As especificações podem variar de país para país.
- As dimensões são de BL1860B e com a cabeça voltada para cima
- O peso pode ser diferente dependendo do(s) anexo(s), incluindo o cartucho de bateria. A combinação mais leve e mais pesada, de acordo com a EPTA-Procedimiento 01/2014, são mostrados na tabela.

Bateria padrão

BL1415N / BL1430 / BL1430B / BL1440 / BL1450 / BL1460B / BL1815N / BL1820 / BL1820B / BL1830 / BL1830B / BL1840 / BL1840B / BL1850 / BL1850B / BL1860B

- Algumas baterias listadas acima podem não estar disponíveis dependendo da sua região.

⚠ AVISO: Use apenas as baterias listadas acima. O uso de outras baterias pode provocar o risco de ferimentos e/ou incêndio.

Tempo operacional

Cartucho de bateria	Tempo de operação (aproximado)			
	Acabado	Focalizado	Focalizado integral	Estroboscópio
BL1415N	1,9 horas	1,4 horas	1,2 horas	1,6 horas
BL1430, BL1430B	3,0 horas	2,4 horas	1,9 horas	2,7 horas
BL1440	4,5 horas	3,5 horas	3,0 horas	4,0 horas
BL1450	6,0 horas	4,5 horas	3,5 horas	5,0 horas
BL1460B	6,5 horas	5,0 horas	4,0 horas	5,5 horas
BL1815N	2,5 horas	1,9 horas	1,5 horas	2,2 horas
BL1820, BL1820B	3,0 horas	2,6 horas	2,1 horas	2,9 horas
BL1830, BL1830B	4,5 horas	3,5 horas	2,9 horas	4,0 horas
BL1840, BL1840B	6,5 horas	5,0 horas	4,0 horas	5,5 horas
BL1850, BL1850B	8,5 horas	6,5 horas	5,0 horas	7,0 horas
BL1860B	10 horas	7,5 horas	6,0 horas	8,5 horas

- Os tempos de operação na tabela acima são uma orientação aproximada. Eles podem diferir dos tempos de operação reais.
- Os tempos de operação podem diferir dependendo do tipo de bateria, nível da carga e condição de uso.
- A bateria pode variar de país para país.

Símbolos

A seguir encontram-se os símbolos usados para este equipamento. Certifique-se de que pode entender o significado dos símbolos antes de usar.



- Leia o manual de instruções



- Apenas para uso interno



- Apenas para países da UE

Devido à presença de componentes perigosos no equipamento, os resíduos de equipamentos elétricos e eletrônicos, acumuladores e baterias podem ter um impacto negativo no meio ambiente e na saúde humana.

Não elimine aparelhos elétricos e eletrônicos ou baterias juntamente com resíduos domésticos!

De acordo com a Diretiva europeia relativa aos resíduos de equipamentos elétricos e eletrônicos, acumuladores e baterias, bem como a respetiva adaptação à legislação nacional, os resíduos de equipamentos elétricos e eletrônicos, acumuladores e baterias devem ser armazenados separadamente e entregues num ponto de recolha separado para resíduos municipais, que opere de acordo com os regulamentos de proteção ambiental.

Tal é indicado pelo símbolo de contentor de lixo com rodas barrado com uma cruz colocado no equipamento.



- Radiação Ótica (raios ultravioleta e infravermelhos).

Evite exposição aos olhos ou à pele.



- Não olhe diretamente para a lâmpada acesa.



- Use proteção apropriada ou proteção ocular.



- Tenha muito cuidado e atenção!

AVISOS DE SEGURANÇA

INSTRUÇÕES DE SEGURANÇA IMPORTANTES

⚠ AVISO: Ao usar ferramentas elétricas, sempre devem ser seguidas as precauções básicas de segurança para reduzir o risco de incêndio, choque elétrico e ferimentos pessoais, incluindo o seguinte:

LEIA TODAS AS INSTRUÇÕES.

1. **Não olhe para a luz ou não a exponha aos olhos.** Os olhos podem ficar danificados.
2. **Não cubra ou obstrua a ferramenta acesa com pano ou caixa de papelão, etc.** A cobertura ou entupimento pode causar uma chama.
3. **A ferramenta não é prova d'água. Não a use em locais úmidos ou molhados. Não a exponha a chuva ou neve. Não a lave em água.**
4. **Não toque na parte interna da cabeça da lanterna com pinças, ferramentas de metal etc.**
5. **Não choque a ferramenta ao cair, bater etc.**
6. **Quando a ferramenta não estiver em uso, sempre desligue e remova a bateria da ferramenta.**
7. **Uso e cuidados com a bateria**
 - **Evite ligar sem intenção de usá-la. Verifique se o interruptor está na posição desligada antes de conectar a uma bateria, pegar ou transportar a máquina.** Transportar a ferramenta com o dedo no interruptor ou conectar a ferramenta quando ela estiver com o interruptor ligado pode provocar acidentes.
 - **Desconecte a bateria do aparelho antes de fazer ajustes, trocar acessórios ou guardar a máquina.** Estas medidas de segurança preventivas reduzem o risco de ligar a ferramenta elétrica acidentalmente.
 - **Recarregue a ferramenta somente com o carregador especificado pelo fabricante.** Um carregador designado para um tipo de bateria pode provocar risco de incêndio quando usado para recarregar outro tipo de bateria.
 - **Utilize o aparelho apenas com baterias especificamente designadas.** O uso de outras baterias pode provocar o risco de ferimentos e/ou incêndio.
 - **Quando a bateria não estiver em uso, mantenha-a longe de outros objetos metálicos, tais como cliques de papel, chaves, pregos, parafusos ou outros objetos metálicos pequenos, que podem provocar a conexão de um terminal ao outro.** Provocar o curto-circuito nos terminais da bateria pode causar queimaduras ou incêndio.
 - **Sob condições incorretas de uso, o fluido pode vaziar da bateria; evite contato com ele. Se ocorrer o contato acidental, lave com bastante água. Se o líquido atingir para os olhos, procure ajuda médica.** O fluido ejetado da bateria pode causar irritação ou queimaduras.

- Não use uma bateria ou ferramenta que esteja danificada ou modificada. As baterias modificadas ou danificadas podem mostrar um comportamento imprevisível que resultaria em chamas, explosão ou risco de ferimentos.
 - Não exponha a bateria ou a ferramenta ao fogo ou temperatura excessiva. Exposição ao fogo ou à temperatura acima de 130°C (265°F) pode causar explosão.
 - Siga todas instruções de carregamento e não carregue a bateria ou aparelho fora do alcance da temperatura especificada nestas instruções. Carregar de forma imprópria ou a uma temperatura fora da amplitude térmica especificada pode danificar a bateria e aumentar o risco de incêndio.
 - Proceda à reparação da ferramenta elétrica por um técnico qualificado e utilize apenas peças sobressalentes idênticas. Dessa forma, é possível garantir que a segurança da ferramenta elétrica será mantida.
 - Não modifique ou tente reparar a ferramenta ou a bateria exceto como indicado nas instruções de uso e cuidado.
 - Não exponha a(s) bateria(s) ao fogo. O aparelho móvel pode explodir. Verifique os códigos locais para obter possíveis instruções especiais de descarte.
 - Não abra ou danifique a(s) bateria(s). O eletrólito liberado é corrosivo e pode causar danos aos olhos ou à pele. Pode ser tóxico se engolido.
 - Não carregue a bateria sob chuva ou em locais úmidos.
 - Não manuseie o carregador, incluindo a ficha do carregador e os terminais do carregador com as mãos molhadas.
 - Não carregue a bateria ao ar livre.
8. A fonte de luz contida nesta luminária deve ser substituída apenas pelo fabricante ou seu agente de serviço ou pessoa qualificada semelhante.

Instruções importantes de segurança sobre a bateria

1. Antes de usar a bateria, leia todas as instruções e símbolos de aviso no (1) carregador de bateria, (2) bateria, e (3) produto usando a bateria.
2. Não desmonte a bateria.
3. Se o tempo de operação tornar-se extremamente curto, pare o funcionamento imediatamente. Isso pode resultar num risco de sobreaquecimento, possíveis queimaduras ou mesmo uma explosão.
4. Se o eletrólito entrar em contato com os olhos, lave-os com água limpa e procure atendimento médico imediatamente. Isso pode causar perda de visão.
5. Não provoque curto-circuito na bateria:
 - (1) Não toque nos terminais com nenhum tipo de material condutor.
 - (2) Evite guardar a bateria em um ambiente com outros objetos metálicos tais com pregos, moedas etc.
 - (3) Não exponha a bateria à água ou chuva. Um curto na bateria pode causar um fluxo extenso de corrente, sobreaquecimento, possíveis queimaduras e até mesmo avarias.
6. Não guarde a ferramenta e a bateria em locais onde a temperatura possa atingir ou exceder 50 ° C (122 ° F).
7. Não incinere a bateria mesmo se ela estiver severamente danificada ou completamente gasta. Ela pode explodir no fogo.
8. Tome cuidado para não derrubar ou bater a bateria.
9. Não use uma bateria danificada.
10. As baterias que contêm íon de lítio estão sujeitas aos requisitos da Legislação de Mercadorias Perigosas. Para transportes comerciais, por transportadores terceirizados, um requisito especial de embalagem e rotulagem deve ser observado. A preparação do item para envio deve ser consultada por um perito em materiais perigosos. Favor consultar os regulamentos da sua região para mais detalhes. Passe fita ou cubra os contatos da bateria e embale-a de forma que não se mova durante o transporte.
11. Quando descartar a bateria, remova-a da ferramenta e descarte-a em um local seguro. Siga os regulamentos da sua região relativos ao descarte de baterias.
12. Use as baterias apenas para os produtos especificados pela Makita. A instalação das baterias em produtos não compatíveis pode causar incêndio, aquecimento excessivo, explosão ou vazamento do eletrólito.
13. Se a ferramenta não for utilizada durante um longo período de tempo, a bateria deve ser removida dela.

GUARDE ESTAS INSTRUÇÕES.

⚠ CUIDADO: Use apenas baterias Makita originais. O uso de baterias não originais, ou baterias que foram modificadas, pode resultar na explosão da bateria causando incêndio, ferimentos e danos pessoais. Isso também anulará a garantia da Makita para a ferramenta e o carregador.

Sugestões para a máxima vida útil da bateria

1. Carregue a bateria antes de descarregar completamente. Sempre pare a operação da ferramenta e carregue o cartucho da bateria quando notar que há pouca carga na ferramenta.
2. Nunca recarregue uma bateria completamente carregada. Carregar demais a bateria diminui sua vida útil.
3. Carregue a bateria em temperatura ambiente de 10 °C - 40 °C (50 °F - 104 °F). Se a bateria estiver quente, deixe-a esfriar antes de carregá-la.
4. Carregue a bateria se não for usá-la durante um longo período (mais de seis meses).

DESCRIÇÃO FUNCIONAL

⚠ CUIDADO: Certifique-se sempre que a ferramenta está desligada e o cartucho da bateria foi removido antes de ajustar ou verificar a função na ferramenta.

Instalação ou remoção do cartucho da bateria (Fig. 1)

⚠ CUIDADO: Sempre desligue a ferramenta antes de retirar o cartucho da bateria.

⚠ CUIDADO: Segure a ferramenta e o cartucho da bateria firmemente durante a instalação ou remoção do cartucho da bateria. A falha em segurar a ferramenta e a bateria firmemente pode fazer com que escorreguem das mãos e resultar em danos à ferramenta, ao cartucho da bateria, além de ferimentos pessoais.

Para remover a bateria, deslize-a para fora da ferramenta enquanto desliza o botão na frente da bateria.

Para instalar o cartucho da bateria, alinhe a lingueta no cartucho da bateria com a ranhura no compartimento e encaixe-o no lugar. Insira-a até que se trave com um clique. Se você vir um indicador vermelho no lado superior do botão, ela não está travada completamente.

⚠ CUIDADO: Sempre instale a bateria completamente até que o indicador vermelho não seja visto. Caso contrário, pode cair acidentalmente da ferramenta, causando ferimentos a você ou a alguém ao seu redor.

⚠ CUIDADO: Não force a bateria ao instalá-la. Se a bateria não deslizar facilmente, é por que não foi inserida corretamente.

Indicando a capacidade restante da bateria (Fig. 2)

Apenas para cartuchos da bateria com o indicador

Pressione o botão de checagem na bateria para indicar a carga restante da bateria. As luzes indicadoras acendem durante alguns segundos.

Luzes de indicação			Carga restante
Iluminado	Desligado	Piscando	
			75% a 100%
			50% a 75%
			25% a 50%
			0% a 25%
			Carregue a bateria.
			A bateria pode ter tido um mau funcionamento.

NOTA: Dependendo das condições de uso e temperatura ambiente, a indicação pode diferir ligeiramente da capacidade atual.

Acendendo a luz (Fig. 3)

⚠ CUIDADO: Não olhe para a luz ou olhar para a fonte da luz diretamente

Pressione o botão da carga para acender a luz. Para desligar a luz, pressione o botão de carga novamente.

NOTA: O aparelho deve ser ligado do mesmo modo como a última definição.

Selecionando um modo

Enquanto a luz estiver ligada, pressione o botão **MODO** para ir as definições de **Acabado**, **Focalizado** e **Acabado + Focalizado**.

Ativar iluminação estroboscópica (Fig. 4)

Pressione e mantenha o botão **MODO** até o aparelho mudar para o modo **estroboscópio**. Para desligar o modo, apenas pressione o botão **MODO**.

Sistema de proteção da bateria

A ferramenta é equipada com o sistema de proteção, que automaticamente desliga a carga para estender o tempo de vida da bateria. Quando a capacidade da bateria reduz, a luz desliga-se automaticamente durante a operação. Isto é causado pela ativação do sistema de proteção e não causa dano algum. Remova o cartucho da bateria da ferramenta e troque-o.

Ângulo da cabeça (Fig. 5)

⚠ CUIDADO: Quando mudar do ângulo da cabeça, cuidado para não beliscar os dedos entre a cabeça e o corpo da ferramenta.

A cabeça do ângulo pode ser ajustada em 4 estágios.

Gancho (Fig. 6)

⚠ CUIDADO: Quando levantar o gancho, cuidado para não beliscar os dedos entre a cabeça e corpo da ferramenta.

Alça do ombro (Fig. 7)

A alça de ombro pode ser instalada com cliques nas duas mãos.

MANUTENÇÃO

⚠ CUIDADO: Sempre se certifique de que a ferramenta está desligada e que o cartucho da bateria foi removido antes de tentar uma inspeção ou manutenção.

AVISO: Nunca use gasolina, benzina, removedor, álcool ou similares. Isso pode causar descoloração, deformação ou rachaduras.

Para manter a SEGURANÇA e CONFIANÇA do produto, reparos, qualquer manutenção ou ajuste devia ser feito pelos Centros Autorizados ou Fábrica da Makita, sempre usando as peças sobressalentes da Makita.

ACESSÓRIOS OPCIONAIS

⚠ CUIDADO: Estes acessórios ou anexos são recomendados para o uso com a sua ferramenta devidamente especificado neste manual. O uso de qualquer outro acessório poderá apresentar um risco de ferimentos a terceiros. Use os acessórios ou acoplamentos somente para os fins a que se destinam.

Se você precisar de ajuda para mais detalhes acerca destes acessórios, peça ao Centro de Serviço local da Makita.

- Carregador e bateria originais Makita

NOTA: Eles podem diferir de país para país.

DANSK (Originale instruktioner)

Forklaring på generel visning

- | | | | |
|-----------------------|----------------|----------------------|----------|
| 1. Batteripatron | 5. Kontrolknop | 9. Spot + Flood-mode | 13. Ring |
| 2. Rød indikator | 6. Kontakt | 10. Spot-mode | |
| 3. Batteriudløserknop | 7. MODE-knop | 11. Krog | |
| 4. Indikatorlamper | 8. Flood-mode | 12. Rem | |

SPECIFIKATIONER

Model:	DML812
LED	Spot : 9W × 1 & Flood : 1 W × 16
Dimensioner (L × B × H)	119 mm × 115 mm × 313 mm
Nominal spænding	Jævnstrøm 14,4 V/18 V
Nettovægt	1,2 ~ 1,6 kg

- Specifikationer heri kan ændres uden varsel som følge af vores løbende forsknings- og udviklingsprogram.
- Specifikationer kan variere fra land til land.
- Dimensionerne er med BL1860B og med hovedet vendt opad.
- Vægten kan variere afhængigt af vedhæftning(er), inklusive batteripatronen. Den letteste og tungeste kombination er vist i tabellen ifølge EPTA-procedure 01/2014.

Anvendelig batteripatron

BL1415N / BL1430 / BL1430B / BL1440 / BL1450 / BL1460B / BL1815N / BL1820 / BL1820B / BL1830 / BL1830B / BL1840 / BL1840B / BL1850 / BL1850B / BL1860B

- Nogle af de ovennævnte batteripatroner er muligvis ikke tilgængelige alt afhængigt af din bopæl.

⚠ ADVARSEL: Anvend kun de ovennævnte batteripatroner. Brug af andre batteripatroner kan medføre skade og/eller brand.

Driftstid

Batteripatron	Funktionstid (cirka)			
	Spot	Flood	Spot + Flood	Strobe
BL1415N	1,9 timer	1,4 timer	1,2 timer	1,6 timer
BL1430, BL1430B	3,0 timer	2,4 timer	1,9 timer	2,7 timer
BL1440	4,5 timer	3,5 timer	3,0 timer	4,0 timer
BL1450	6,0 timer	4,5 timer	3,5 timer	5,0 timer
BL1460B	6,5 timer	5,0 timer	4,0 timer	5,5 timer
BL1815N	2,5 timer	1,9 timer	1,5 timer	2,2 timer
BL1820, BL1820B	3,0 timer	2,6 timer	2,1 timer	2,9 timer
BL1830, BL1830B	4,5 timer	3,5 timer	2,9 timer	4,0 timer
BL1840, BL1840B	6,5 timer	5,0 timer	4,0 timer	5,5 timer
BL1850, BL1850B	8,5 timer	6,5 timer	5,0 timer	7,0 timer
BL1860B	10 timer	7,5 timer	6,0 timer	8,5 timer

- Driftstiderne i ovenstående tabel er en overordnet vejledning. De kan variere fra faktiske driftstider.
- Funktionstider kan variere afhængigt af batteritype, opladningsstatus og anvendelsesforhold.
- Batteripatron kan variere fra land til land.

Symboler

Det følgende viser de symboler, som anvendes til udstyret. Sørg for, at du forstår deres betydning inden anvendelse.



- Læs brugervejledning



- Kun til indendørs brug



- Kun for lande inden for EU

På grund af tilstedeværelsen af farlige komponenter i udstyret kan affald af elektrisk og elektronisk udstyr, akkumulatører og batterier have en negativ indvirkning på miljøet og folkesundheden.

Bortskaf ikke elektriske og elektroniske apparater eller batterier sammen med husholdningsaffald!

I overensstemmelse med EF-direktiv om affaldshåndtering af elektrisk og elektronisk udstyr og om akkumulatører og batterier og affaldsakkumulatører og -batterier, og i overensstemmelse med national lovgivning, skal brugt elektrisk udstyr, batterier og akkumulatører opbevares separat og leveres til et separat indsamlingssted for kommunalt affald, der er etableret i henhold til bestemmelserne om miljøbeskyttelse.

Dette er angivet ved symbolet på den krydsede skraldespand, der er placeret på udstyret.



- Optisk stråling (UV og IR).
Undgå eksponering til øjne og hud.



- Se ikke direkte ind i operationslampen.



- Anvend passende afskærmning eller øjebeskyttelse.



- Vær ekstra forsigtig, og pas på!

SIKKERHEDSADVARSLER

VIGTIGE SIKKERHEDSINSTRUKTIONER

⚠ ADVARSEL: Når du bruger elektriske apparater, skal grundlæggende sikkerhedsforholdsregler altid følges for at reducere risikoen for brand, elektrisk stød og personskade, herunder følgende:

LÆS ALLE INSTRUKTIONER.

1. **Se ikke ind i lyset, eller udsæt ikke øjnene for lys.** Øjnene kan tage skade.
2. **Tildæk ikke apparatet med stof, pap eller lignende under betjening,** da det kan antænde.
3. **Apparatet er ikke vandtæt. Brug det ikke fugtige eller våde steder. Udsæt det ikke for regn eller sne. Vask det aldrig i vand.**
4. **Rør ikke ved indersiden af lommelygten med pincet, metalværktøj osv.**
5. **Udsæt ikke apparatet for stød ved at tabe det, slå på det osv.**
6. **Når apparatet ikke er i brug, skal det altid slukkes, og batteripatronen skal fjernes.**
7. **Brug og pleje af batteridrevne apparater**
 - **Undgå start ved et uheld. Sørg for, at afbryderen er i off-position, før du tilslutter den til batteripakken, løfter eller bærer maskinen.** Det inviterer til ulykker at bære apparatet med fingeren på kontakten eller tænde for apparatet, hvor kontakten er slået til.
 - **Frakobl batteripakken fra apparatet, før du foretager justeringer, skifter tilbehør eller opbevarer maskinen.** Sådanne forebyggende sikkerhedsforanstaltninger reducerer risikoen for at komme til at starte apparatet ved et uheld.
 - **Genoplad kun med den oplader, som producenten angiver.** En oplader, der er egnet til én batteritype, kan udgøre en brandrisiko, når den anvendes til en anden batteripakke.
 - **Brug kun apparatet med specifikt udpegede batteripakker.** Anvendelse af andre batterier kan give risiko for personskade og brand.
 - **Når batteriet ikke er i brug, skal det holdes væk fra andre metalgenstande, såsom papirklips, mønter, nøgler, søm, skruer eller andre mindre metalgenstande, som kan skabe forbindelse mellem den ene pol og den anden.** Kortslutning af batteripolerne kan give forbrændinger eller forårsage brand.
 - **Ved misbrug kan batteriet udsende væske. Undgå kontakt med denne. Skyl med vand, hvis du ved et uheld kommer i kontakt med den. Hvis væsken kommer i kontakt med øjnene, skal du søge lægehjælp.** Væsken fra batteriet kan give irritation eller forbrændinger.
 - **Brug ikke et batteri eller apparat, som er blevet beskadiget eller modificeret.** Beskadigede eller modificerede batterier kan udvise en uforudsigelig opførsel, der kan resultere i brand, eksplosion eller risiko for personskade.

- Udsæt ikke en batteripakke eller apparat for ild eller ekstrem temperatur. Udsættelse for brand eller temperatur over 130 °C (265 °F) kan forårsage eksplosion.
 - Følg alle opladningsinstruktioner, og lad ikke batteriet eller apparatet oplade uden for det temperaturområde, der er angivet i instruktionerne. U hensigtsmæssig opladning eller ved temperaturer uden for det angivne område kan beskadige batteriet og øge risikoen for brand.
 - Få dit serviceeftersyn udført af en kvalificeret reparatør, og brug kun identiske reservedele. Dette vil sikre, at sikkerheden ved produktet bevares.
 - Du må ikke ændre eller forsøge at reparere apparatet eller batteripakken med undtagelse af instruktionerne for anvendelse og vedligeholdelse.
 - Bortskaf ikke batterierne i et bål. De kan eksplodere. Kontroller med lokale kodekser for mulige bortskaffelsesinstruktioner.
 - Åbn eller ødelæg ikke batterierne. Frigivet elektrolyt er ætsende og kan forårsage skade på øjne eller hud. Kan være giftig ved slugning.
 - Oplad ikke batteriet i regn eller på våde steder.
 - Håndter ikke oplader, inklusive opladerstik, og opladerterminaler, med våde hænder.
 - Oplad ikke batteriet udenørs.
8. Lyskilden i denne armatur skal kun udskiftes af fabrikanten eller hans serviceagent eller en lignende kvalificeret person.

Vigtige sikkerhedsinstruktioner for batteripatron

1. Inden brug af batteripatron bedes du læse alle instruktioner og advarende markeringer på (1) batteriopladeren, (2) batteriet og (3) produktet, der anvender batteriet.
2. Batteripatronen må ikke skilles ad.
3. Hvis anvendelsestiden er blevet betydeligt kortere, skal du omgående stoppe betjening. Dette kan resultere i risici for overophedning, mulige forbrændinger og sågar en eksplosion.
4. Hvis du får elektrolyt i øjnene, skal du skylle dem med rent vand og straks søge lægehjælp. Dette kan resultere i synstab.
5. Undlad at kortslutte batteripatronen:
 - (1) Berør ikke polerne med et ledende materiale.
 - (2) Undgå at lagre batteripatronen i en beholder med andre metaller såsom søm, mønter osv.
 - (3) Batteripatronen må ikke komme i kontakt med vand eller regn.
 Kortslutning af batteriet kan forårsage en stor strømgennemgang, overophedning, mulige forbrændinger og sågar et nedbrud.
6. Opbevar ikke værktøjet og batteripatronen på steder, hvor temperaturen kan nå eller overstige 50 °C (122 °F).
7. Batteripatronen må ikke brændes, selv hvis den er meget beskadiget eller fuldstændig udtømt. Batteripatronen kan eksplodere i en brand.
8. Pas på, du ikke taber batteriet eller giver det et slag.
9. Et beskadiget batteri må ikke anvendes.
10. De indeholdte litiumionbatterier er underlagt kravene for lovgivningen om farligt gods. Til kommercielle transportere f.eks. af tredjepart, speditører, skal særlige krav til emballering og mærkning overholdes.

Det er nødvendigt at rådføre sig hos en ekspert inden for farligt materiale ved klargøring af den sendte vare.

Desuden skal eventuelt nationale bestemmelser også overholdes.

Maskér eller fastgør åbne kontakter med tape, og pak batteriet på en sådan måde, at det ikke kan bevæge sig rundt i pakken.
11. Når batteripatronen skal bortskaffes, skal du fjerne det fra værktøjet og bortskaffe det på et sikkert sted. Følg de lokale bestemmelser i henhold til bortskaffelse af batteriet.
12. Anvend kun batterierne sammen med de produkter, som er angivet af Makita. Installation af batterierne i produkter, der ikke opfylder kravene, kan resultere i brand, voldsom varme, eksplosion eller udslip af elektrolyt.
13. Hvis værktøjet ikke benyttes over en længere periode, skal batteriet fjernes fra værktøjet.

GEM DISSE INSTRUKTIONER.

⚠ FORSIGTIG: Brug kun ægte batterier fra Makita.

Anvendelse af andre batterier (ikke fra Makita) eller batterier, der er blevet ændret, kan resultere i, at batteriet sprænger og forårsager brand, personskade og beskadigelse. Dette vil også gøre garantien fra Makita ugyldig for både Makita-værktøjet og -opladeren.

Tips til at bevare maksimal batterilevetid

1. Oplad batteripatronen, før den aflades helt. Stop altid værktøjets betjening og oplad batteripatronen, når du bemærker mindre værktøjskraft.
2. Du må aldrig oplade en fuldt opladt batteripatron. Overopladning afkorter batteriets levetid.
3. Oplad batteripatronen ved en rumtemperatur på 10 °C - 40 °C. Lad en varm batteripatron køle af, inden du oplader den.
4. Oplad batteripatronen, hvis du ikke bruger den i en længere periode (mere end seks måneder).

FUNKTIONEL BESKRIVELSE

⚠ FORSIGTIG: Sørg altid for, at apparatet er slukket, stikket er trukket ud af kontakten, og batteripatronen er fjernet, før du foretager justeringer af eller kontrollerer funktionen af apparatet.

Isætning eller fjernelse af batteripatron (Fig. 1)

⚠ FORSIGTIG: Sluk altid værktøjet, inden du fjerner batteripatronen.

⚠ FORSIGTIG: Hold godt fast i apparatet og batteripatronen, når du isætter eller fjerner batteripatronen. Hvis der ikke holdes godt fast i både apparatet og batteripatronen, kan det få dem til at glide ud af dine hænder og resultere i skade på værktøjet og batteripatronen samt personskade.

For at fjerne batteripatronen skal du skubbe den fra værktøjet, mens du skubber knappen foran på patronen. For at installere batteripatronen skal du ligestille tungen på batteripatronen med rillen i huset og skubbe den på plads. Indsæt den, så den låses fast med et lille klik. Hvis du kan se den røde indikator oven på knappen, er den ikke fuldstændigt låst.

⚠ FORSIGTIG: Isæt altid batteripatronen helt, så den røde indikator ikke længere kan ses. Hvis ikke, kan den ved en fejltagelse falde ud af værktøjet og skade dig eller folk omkring dig.

⚠ FORSIGTIG: Batteripatronen må ikke installeres med magt. Hvis patronen ikke glider let i, er den ikke isat korrekt.

Angiver den resterende batterikapacitet (Fig. 2)

Kun til batteripatroner med indikatoren

Tryk på kontrolknappen på batteripatronen for at se den tilbageværende batterikapacitet. Indikatorlamperne lyser i et par sekunder.

Indikatorlamper			Tilbageværende kapacitet
Oplyst	Slukket	Blinker	
			75% til 100%
			50% til 75%
			25% til 50%
			0% til 25%
			Oplad batteriet.
			Batteriet kan have en funktionsfejl.

BEMÆRK: Afhængigt af anvendelsesforholdene og den omgivende temperatur kan indikatoren afvige fra den egentlige kapacitet.

Tænd lyset (Fig. 3)

⚠ FORSIGTIG: Undlad at se direkte ind i lyskilden.

Tryk på tænd/sluk-knappen for at tænde lyset. Tryk på tænd/sluk-knappen for at slukke lyset

BEMÆRK: Apparatet tændes i samme tilstand som den sidste indstilling.

Valg af tilstand

Når lyset er tændt, skal du trykke på **MODE**-knappen for at gennemgå indstillinger for **spot**, **flood** og **spot+flood**.

Tænd strobe-belysning (Fig. 4)

Tryk på **MODE**-knappen og hold den nede, indtil apparatet skifter til strobe-tilstand. For at slukke for **strobe**-tilstand skal du blot trykke på **MODE**-knappen.

Beskyttelsessystem til batteri

Værktøjet er udstyret med beskyttelsessystemet, der automatisk afbryder udgangseffekten for lang levetid. Lyset slukkes under drift, når den resterende batterikapacitet bliver lav. Dette er forårsaget af aktivering af beskyttelsessystemet og betyder ikke problemer. Fjern batteriet fra værktøjet og oplad det.

Hovedvinkel (Fig. 5)

⚠ FORSIGTIG: Når du ændrer hovedvinklen, skal du passe på ikke at klemme fingrene mellem hovedet og værktøjskroppen.

Hovedvinklen kan justeres i 4 trin.

Krog (Fig. 6)

⚠ FORSIGTIG: Når du hæver krogen, skal du passe på ikke at klemme fingrene mellem krogen og værktøjskroppen.

Skulderrem (Fig. 7)

Skulderremmen kan monteres med klips i begge ender.

VEDLIGEHODELSE

⚠ FORSIGTIG: Sørg altid for, at apparatet er slukket, stikket er trukket ud af kontakten, og batteripatronen er fjernet, før du forsøger at udføre inspektion eller vedligeholdelse.

BEMÆRK: Benyt aldrig benzin, rensbenzin, fortyndermiddel, alkohol eller lignende. Misfarvning, deformation eller revner kan forekomme.

For at vedligeholde produktsikkerhed og pålidelighed skal reparationer, enhver anden vedligeholdelse eller justering udføres af autoriserede Makita-servicecentre eller fabrikksservicecentre, altid ved hjælp af Makita-reserve dele.

VALGFRIT TILBEHØR

⚠ FORSIGTIG: Dette tilbehør anbefales til brug med dit Makita-værktøj, der er specificeret i denne manual. Anvendelsen af andet tilbehør eller påmonteringer kan udgøre en risiko for personskade. Brug kun tilbehør eller påmonteringer til deres erklærede formål.

Hvis du har behov for flere oplysninger om dette tilbehør, kan du kontakte dit lokale Makita-servicecenter.

- Ægte Makita-batteri og -oplader

BEMÆRK: Nogle elementer på listen kan være inkluderet i værktøjspakken som standardtilbehør. Dette kan variere fra land til land.

ΕΛΛΗΝΙΚΑ (Αρχικές οδηγίες)

Επεξήγηση γενικής απεικόνισης

- | | | | |
|--------------------------------|---------------------|----------------------------|---------------|
| 1. Δοχείο μπαταρίας | 5. Κουμπί ελέγχου | 9. Λειτουργία Spot + Flood | 13. Δακτύλιος |
| 2. Κόκκινη ένδειξη | 6. Διακόπτης | 10. Λειτουργία spot | |
| 3. Κουμπί ανοίγματος μπαταρίας | 7. Κουμπί MODE | 11. Άγκιστρο | |
| 4. Ενδεικτικές λυχνίες | 8. Λειτουργία Flood | 12. Ιμάντας | |

ΤΕΧΝΙΚΑ ΧΑΡΑΚΤΗΡΙΣΤΙΚΑ

Μοντέλο:	DML812
LED	Spot: 9W × 1 & Flood : 1 W × 16
Διαστάσεις (Μ × Π × Υ)	119 mm × 115 mm × 313 mm
Βαθμονομημένη τάση	D.C. 14,4 V/18 V
Καθαρό βάρος	1,2~1,6 kg

- Στο πλαίσιο του συνεχιζόμενου προγράμματος έρευνας και ανάπτυξης της εταιρείας μας, τα τεχνικά χαρακτηριστικά που αναφέρονται στο παρόν εγχειρίδιο ενδέχεται να αλλάξουν χωρίς προειδοποίηση.
- Τα τεχνικά χαρακτηριστικά μπορεί να διαφέρουν ανάλογα με τη χώρα.
- Οι διαστάσεις αναφέρονται με BL1860B και με την κεφαλή προς τα επάνω.
- Το βάρος ενδέχεται να κυμαίνεται βάσει των προσαρτημάτων, συμπεριλαμβανομένου και του δοχείου μπαταρίας. Ο ελαφρύτερος και βαρύτερος συνδυασμός, σύμφωνα με τη διαδικασία EPTA 01/2014, φαίνεται στον πίνακα.

Μπαταρία

BL1415N / BL1430 / BL1430B / BL1440 / BL1450 / BL1460B / BL1815N / BL1820 / BL1820B / BL1830 / BL1830B / BL1840 / BL1840B / BL1850 / BL1850B / BL1860B

- Ορισμένες από τις παραπάνω μπαταρίες ενδέχεται να μην είναι διαθέσιμες, ανάλογα με την περιοχή σας.

⚠ ΠΡΟΕΙΔΟΠΟΙΗΣΗ: Χρησιμοποιείτε μόνο τις μπαταρίες που αναφέρονται πιο πάνω. Η χρήση οποιασδήποτε άλλης μπαταρίας μπορεί να προκαλέσει τραυματισμό ή/και πυρκαγιά.

Χρόνος λειτουργίας

Δοχείο μπαταρίας	Χρόνος λειτουργίας (κατά προσέγγιση)			
	Spot	Flood	Spot + Flood	Στροβοσκόπιο
BL1415N	1,9 ώρες	1,4 ώρες	1,2 ώρες	1,6 ώρες
BL1430, BL1430B	3,0 ώρες	2,4 ώρες	1,9 ώρες	2,7 ώρες
BL1440	4,5 ώρες	3,5 ώρες	3,0 ώρες	4,0 ώρες
BL1450	6,0 ώρες	4,5 ώρες	3,5 ώρες	5,0 ώρες
BL1460B	6,5 ώρες	5,0 ώρες	4,0 ώρες	5,5 ώρες
BL1815N	2,5 ώρες	1,9 ώρες	1,5 ώρες	2,2 ώρες
BL1820, BL1820B	3,0 ώρες	2,6 ώρες	2,1 ώρες	2,9 ώρες
BL1830, BL1830B	4,5 ώρες	3,5 ώρες	2,9 ώρες	4,0 ώρες
BL1840, BL1840B	6,5 ώρες	5,0 ώρες	4,0 ώρες	5,5 ώρες
BL1850, BL1850B	8,5 ώρες	6,5 ώρες	5,0 ώρες	7,0 ώρες
BL1860B	10 ώρες	7,5 ώρες	6,0 ώρες	8,5 ώρες

- Οι χρόνοι λειτουργίας στον παραπάνω πίνακα είναι ενδεικτικοί και κατά προσέγγιση. Μπορεί να διαφέρουν από τους πραγματικούς χρόνους λειτουργίας.
- Οι χρόνοι λειτουργίας μπορεί να διαφέρουν ανάλογα με τον τύπο της μπαταρίας, την κατάσταση φόρτισης και τις συνθήκες χρήσης.
- Το δοχείο μπαταρίας μπορεί να διαφέρει από χώρα σε χώρα.

Σύμβολα

Παρακάτω μπορείτε να δείτε τα σύμβολα που χρησιμοποιούνται για το προϊόν αυτό. Πριν χρησιμοποιήσετε το προϊόν, θα πρέπει να είστε σίγουροι ότι κατανοείτε τη σημασία αυτών των συμβόλων.



- Διαβάστε το εγχειρίδιο οδηγιών.



- Μόνο για εσωτερική χρήση



- Μόνο για τις χώρες της ΕΕ

Λόγω της παρουσίας των επικίνδυνων συστατικών μερών στον εξοπλισμό, ο απόβλητος ηλεκτρικός και ηλεκτρονικός εξοπλισμός, οι συσσωρευτές και οι μπαταρίες μπορεί να έχουν αρνητική επίδραση στο περιβάλλον και την ανθρώπινη υγεία. Μην απορρίπτετε τις ηλεκτρικές και ηλεκτρονικές συσκευές ή μπαταρίες μαζί με τα οικιακά απορρίμματα!

Σύμφωνα με την Ευρωπαϊκή Οδηγία για τον απόβλητο ηλεκτρικό και ηλεκτρονικό εξοπλισμό και για τους συσσωρευτές και μπαταρίες και τους απόβλητους συσσωρευτές και μπαταρίες, καθώς και την προσαρμογή τους στην εθνική νομοθεσία, ο απόβλητος ηλεκτρικός εξοπλισμός, οι μπαταρίες και οι συσσωρευτές θα πρέπει να αποθηκεύονται ξεχωριστά και να παραδίδονται σε ξεχωριστό σημείο συλλογής για δημοτικά απόβλητα, το οποίο λειτουργεί σύμφωνα με τους κανονισμούς για την προστασία του περιβάλλοντος.

Αυτό υποδεικνύεται από το σύμβολο του διαγραμμένου τροχοφόρου κάδου που βρίσκεται αναρτημένο επάνω στον εξοπλισμό.



- Οπτική ακτινοβολία (UV και IR). Ελαχιστοποιήστε την έκθεση των ματιών και του δέρματος.



- Μην κοιτάζετε τον φακό όταν είναι αναμμένος.



- Χρησιμοποιήστε κατάλληλο εξοπλισμό προστασίας των ματιών.



- Απαιτείται ιδιαίτερη προσοχή!

ΠΡΟΦΥΛΑΞΕΙΣ ΑΣΦΑΛΕΙΑΣ

ΣΗΜΑΝΤΙΚΕΣ ΟΔΗΓΙΕΣ ΑΣΦΑΛΕΙΑΣ

⚠ ΠΡΟΕΙΔΟΠΟΙΗΣΗ: Όταν χρησιμοποιείτε ηλεκτρικά εργαλεία, πρέπει πάντα να ακολουθείτε τις βασικές προφυλάξεις ασφαλείας ώστε να μειώσετε τον κίνδυνο πυρκαγιάς, ηλεκτροπληξίας και τραυματισμού. Οι προφυλάξεις αυτές περιλαμβάνουν τα εξής:

ΔΙΑΒΑΣΤΕ ΟΛΕΣ ΤΙΣ ΟΔΗΓΙΕΣ.

1. **Μην κοιτάζετε απευθείας το φως και μην εκθέτετε τα μάτια σας σε αυτό.** Τα μάτια σας μπορεί να πάθουν βλάβη.
2. **Μην καλύπτετε ή κλείνετε το εργαλείο κλίσης με ύφασμα, χαρτόνι κτλ.** Μπορεί να προκληθεί φλόγα.
3. **Το εργαλείο δεν είναι αδιάβροχο. Μην το χρησιμοποιείτε σε χώρους με υγρασία ή νερά. Μην το εκθέτετε σε βροχή ή χιόνι. Μην το πλένετε σε νερό.**
4. **Μην αγγίζετε το εσωτερικό της κεφαλής του φακού με τσιμπιδάκια, μεταλλικά εργαλεία, κτλ.**
5. **Μην προκαλείτε κραδασμούς στο εργαλείο αφήνοντας το να πέσει κάτω ή χτυπώντας το, κτλ.**
6. **Όταν δεν το χρησιμοποιείτε, πάντα να το κλείνετε και να αφαιρείτε τη θήκη της μπαταρίας.**
7. **Χρήση και φροντίδα μπαταρίας**
 - **Λάβετε τα απαραίτητα μέτρα ώστε να μην είναι δυνατό να τεθεί ακούσια σε λειτουργία η συσκευή. Βεβαιωθείτε πως ο διακόπτης βρίσκεται στην κλειστή θέση προτού συνδέσετε τη μπαταρία, ή προτού σηκώσετε ή μεταφέρετε το μηχανήμα.** Αν μεταφέρετε τη συσκευή έχοντας το δάχτυλό σας στον διακόπτη ή τη φορτίστε με τον διακόπτη στη θέση ενεργοποίησης, υπάρχει κίνδυνος ατυχήματος.
 - **Αποσυνδέστε τη μπαταρία από τη συσκευή πριν από οποιαδήποτε ρύθμιση, αλλαγή εξαρτήματος, ή αποθήκευση του μηχανήματος.** Αυτά τα προληπτικά μέτρα ασφάλειας μειώνουν τον κίνδυνο ακούσιας ενεργοποίησης της συσκευής.
 - **Η επαναφόρτιση της συσκευής θα πρέπει να γίνεται μόνο με τον φορτιστή που προβλέπει ο κατασκευαστής.** Ένας φορτιστής που είναι κατάλληλος για έναν τύπο μπαταρίας μπορεί να προκαλέσει κίνδυνο πυρκαγιάς, αν χρησιμοποιηθεί με άλλη μπαταρία.
 - **Χρησιμοποιείτε τη συσκευή μόνο με τις ειδικές της μπαταρίες.** Η χρήση οποιασδήποτε άλλης μπαταρίας μπορεί να προκαλέσει κίνδυνο τραυματισμού και πυρκαγιάς.
 - **Όταν δεν χρησιμοποιείτε την μπαταρία, θα πρέπει να τη φυλάτε μακριά από άλλα μεταλλικά αντικείμενα, όπως συνδετήρες, νομίσματα, κλειδιά, καρφιά, βίδες ή άλλα μικρά μεταλλικά αντικείμενα που θα μπορούσαν να προκαλέσουν τη σύνδεση των δύο πόλων.** Η βραχυκύκλωση των πόλων της μπαταρίας μπορεί να προκαλέσει εγκαύματα ή πυρκαγιά.

- Σε συνθήκες κακής χρήσης, ενδέχεται να παρατηρηθεί διαρροή υγρών από την μπαταρία. Αποφύγετε την επαφή. Σε περίπτωση ατυχήματος, ξεπλύνετε με νερό την περιοχή που ήρθε σε επαφή με τα υγρά της μπαταρίας. Αν έρθει το υγρό σε επαφή με τα μάτια σας, ζητήστε ιατρική βοήθεια. Τα υγρά της μπαταρίας μπορεί να προκαλέσουν ερεθισμούς ή εγκαύματα.
 - Μη χρησιμοποιείτε μπαταρίες ή συσκευές που έχουν παρουσιάσει βλάβη ή έχουν τροποποιηθεί. Οι μπαταρίες που είναι φθαρμένες ή που έχουν τροποποιηθεί μπορεί να εμφανίσουν απρόβλεπτη συμπεριφορά, με αποτέλεσμα φωτιά, έκρηξη ή κίνδυνο τραυματισμού.
 - Μην εκθέτετε την μπαταρία ή τη συσκευή σε φλόγες ή υπερβολικά υψηλές θερμοκρασίες. Η έκθεση σε φωτιά ή σε θερμοκρασία άνω των 130°C (265°F) μπορεί να προκαλέσει έκρηξη.
 - Ακολουθήστε όλες τις οδηγίες φόρτισης και μην αλλάζετε το πακέτο ή τη συσκευή μπαταρίας σε χώρο που βρίσκεται εκτός του εύρους θερμοκρασίας που αναφέρεται στις οδηγίες. Η ακατάλληλη φόρτιση ή η φόρτιση σε θερμοκρασίες εκτός των προβλεπόμενων ορίων μπορεί να προκαλέσει βλάβη στην μπαταρία και να αυξήσει τον κίνδυνο πυρκαγιάς.
 - Το σέρβις της συσκευής θα πρέπει να γίνεται από εξειδικευμένο τεχνικό με πανομοιότυπα ανταλλακτικά. Με τον τρόπο αυτόν, διασφαλίζετε ότι το προϊόν σας θα παραμείνει ασφαλές.
 - Μην τροποποιήσετε και μην επιχειρήσετε να επισκεύσετε τη συσκευή ή την μπαταρία, παρά μόνο εφόσον κάτι τέτοιο προβλέπεται από τις οδηγίες χρήσης και φροντίδας.
 - Μην απορρίπτετε τη μπαταρία(ες) σε φωτιά. Το κινητό μπορεί να εκραγεί. Επιβεβαιώστε τους τοπικούς κανονισμούς για πιθανές ειδικές οδηγίες απόρριψης.
 - Μην ανοίγετε και μην φθείρετε τη μπαταρία(ες). Η απελευθέρωση ηλεκτρολύτη είναι διαβρωτική και μπορεί να προκαλέσει ζημιά στα μάτια ή στο δέρμα. Μπορεί να είναι τοξικό σε περίπτωση κατάποσης.
 - Μην αλλάζετε μπαταρία υπό βροχή, ή σε υγρά περιβάλλοντα.
 - Μην χειρίζεστε τον φορτιστή και την πρίζα του, και τα θερματικά φόρτισης με υγρά χέρια.
 - Μην αλλάζετε τη μπαταρία σε εξωτερικό χώρο.
8. Η φωτεινή πηγή που περιέχεται σε αυτό το φωτιστικό θα αντικατασταθεί μόνο από τον κατασκευαστή ή τον αντιπρόσωπο σέρβις του ή από ένα παρόμοιο εξειδικευμένο άτομο.

Σημαντικές πληροφορίες ασφάλειας για την μπαταρία

1. Πριν χρησιμοποιήσετε την μπαταρία, διαβάστε όλες τις οδηγίες και τις επισημάνσεις για (1) τον φορτιστή, (2) την μπαταρία και (3) το προϊόν με μπαταρία.
2. Μην αποσυναρμολογήσετε την μπαταρία.
3. Αν έχει μετρωθεί σημαντικά ο χρόνος λειτουργίας, σταματήστε άμεσα να χρησιμοποιείτε τη συσκευή. Υπάρχει κίνδυνος υπερθέρμανσης, εγκαύματος ή ακόμα και έκρηξης.
4. Αν εισέλθει ηλεκτρολύτης στα μάτια σας, ξεπλύνετε με καθαρό νερό και ζητήστε αμέσως ιατρική βοήθεια. Υπάρχει κίνδυνος απώλειας όρασης.
5. Μη βραχυκυκλώσετε την μπαταρία:
 - (1) Μην ακουμπήσετε τους πόλους της μπαταρίας με οποιοδήποτε αγώγιμο υλικό.
 - (2) Αποφύγετε τη φύλαξη της μπαταρίας σε δοχείο με άλλα μεταλλικά αντικείμενα, όπως καρφιά, νομίσματα κ.λπ.
 - (3) Μην αφήσετε την μπαταρία εκτεθειμένη σε νερό ή βροχή.
 Το βραχυκυκλώμα της μπαταρίας μπορεί να οδηγήσει σε υψηλή ροή ρεύματος, υπερθέρμανση, έγκαυμα ή ακόμα και καταστροφική βλάβη.
6. Μην αποθηκεύετε τη μπαταρία και τη θήκη μπαταρίας σε χώρους όπου η θερμοκρασία μπορεί να ξεπεράσει τους 50 °C (122 °F).
7. Μην αποτεφρώσετε την μπαταρία, ακόμα κι αν είναι ανεπιτυχώς κατεστραμμένη ή άδεια. Η μπαταρία μπορεί να εκραγεί στη φωτιά.
8. Προσέχετε να μη ριζέτε ή χτυπήσετε την μπαταρία.
9. Μην χρησιμοποιήσετε μια μπαταρία που έχει παρουσιάσει βλάβη.
10. Οι παρεχόμενες μπαταρίες ιόντων λιθίου υπόκεινται στις απαιτήσεις της νομοθεσίας για τα επικίνδυνα αγαθά. Για εμπορικές μεταφορές π.χ. από τρίτα μέρη, μεταφορές, πρέπει να τηρούνται οι ειδικές προδιαγραφές συσκευασίας και σήμανσης. Για την προετοιμασία του προϊόντος προς μεταφορά, απαιτείται η συνδρομή ειδικού για τα επικίνδυνα υλικά. Επίσης, οφείλετε να τηρείτε τη νομοθεσία της χώρας σας, η οποία ενδέχεται να προβλέπει περισσότερες απαιτήσεις. Καλύψτε με ταινία ή άλλα μέσα τις ανοιχτές επαφές και συσκευάστε την μπαταρία έτσι ώστε να μην μπορεί να μετακινηθεί μέσα στη συσκευασία της.
11. Για να απορρίψετε την μπαταρία, αφαιρέστε την από το εργαλείο και απορρίψτε τη σε ασφαλές σημείο. Οφείλετε να ακολουθείτε τους τοπικούς κανονισμούς για την απόρριψη των μπαταριών.
12. Χρησιμοποιήστε τις μπαταρίες μόνο με τα προϊόντα που προβλέπει η Makita. Η τοποθέτηση των μπαταριών σε μη συμβατά προϊόντα μπορεί να προκαλέσει πυρκαγιά, υπερβολική θερμότητα, έκρηξη ή διαρροή ηλεκτρολυτών.
13. Αν δεν πρόκειται να χρησιμοποιήσετε το εργαλείο για μεγάλο χρονικό διάστημα, αφαιρέστε την μπαταρία.

ΚΡΑΤΗΣΤΕ ΑΥΤΕΣ ΤΙΣ ΟΔΗΓΙΕΣ.

⚠ ΠΡΟΣΟΧΗ: Χρησιμοποιείτε μόνο αυθεντικές μπαταρίες Makita. Η χρήση μη αυθεντικών μπαταριών Makita ή τροποποιημένων μπαταριών μπορεί να οδηγήσει σε ανάφλεξη της μπαταρίας και, κατά συνέπεια, πυρκαγιά, τραυματισμό και υλικές ζημιές. Επίσης, καθιστά άκυρη την εγγύηση της Makita για το εργαλείο και τον φορτιστή.

Συμβουλές για μέγιστη διάρκεια μπαταρίας

1. Φορτίζετε την μπαταρία προτού αποφορτιστεί πλήρως. Όταν παρατηρείτε μειωμένη ισχύ στο εργαλείο, πάντοτε να σταματάτε τη λειτουργία και να φορτίζετε τη μπαταρία.
2. Μην επαναφορτίζετε ποτέ την μπαταρία ενώ είναι ήδη πλήρως φορτισμένη. Η υπερφόρτιση μειώνει τη διάρκεια ζωής της μπαταρίας.
3. Φορτίζετε την μπαταρία σε περιβάλλον με θερμοκρασία 10 °C - 40 °C (50 °F - 104 °F). Αν η μπαταρία είναι ζεστή, περιμένετε να κρυώσει πριν τη φορτίσετε.
4. Φορτίστε την μπαταρία, αν δεν την έχετε χρησιμοποιήσει για μεγάλο διάστημα (πάνω από έξι μήνες).

ΠΕΡΙΓΡΑΦΗ ΛΕΙΤΟΥΡΓΙΑΣ

⚠ ΠΡΟΣΟΧΗ: Πάντα να βεβαιώνετε πως το εργαλείο είναι απενεργοποιημένο και η θήκη μπαταρίας έχει αφαιρεθεί προτού προσαρμόσετε ή ελέγξετε τη λειτουργία του εργαλείου.

Εγκατάσταση ή αφαίρεση θήκης μπαταρίας (Fig. 1)

⚠ ΠΡΟΣΟΧΗ: Πάντα να κλείνετε το εργαλείο προτού αφαιρέσετε τη θήκη της μπαταρίας.

⚠ ΠΡΟΣΟΧΗ: Κρατάτε σταθερά το εργαλείο και τη θήκη μπαταρίας κατά την εγκατάσταση ή την αφαίρεση της θήκης αυτής. Αν δεν κρατάτε σταθερά το εργαλείο και τη θήκη μπαταρίας, μπορεί να σας γλιστρήσουν και να φθαρούν, ή να τραυματιστείτε.

Για να αφαιρέσετε την μπαταρία, τραβήξτε την έξω από το εργαλείο σύροντας ταυτόχρονα το κουμπί που υπάρχει στην μπροστινή πλευρά.

Για να εγκαταστήσετε τη θήκη μπαταρίας, ευθυγραμμίστε το γλωσσίδι της θήκης μπαταρίας με την αύλακα της θήκης και κυλήστε το μέχρι να μπει στη θέση του. Πιέστε την μπαταρία μέχρι να ακούσετε τον χαρακτηριστικό ήχο που υποδηλώνει ότι έχει ασφαλίσει στη θέση της. Αν μπορείτε να δείτε την κόκκινη ένδειξη στην επάνω πλευρά του κουμπιού, η μπαταρία δεν έχει ασφαλίσει σωστά.

⚠ ΠΡΟΣΟΧΗ: Τοποθετήστε σωστά την μπαταρία, έτσι ώστε να μην είναι εμφανής η κόκκινη ένδειξη. Αλλιώς, μπορεί να πέσει κατά λάθος από το εργαλείο και να τραυματιστείτε εσείς ή κάποιος άλλος κοντά σας.

⚠ ΠΡΟΣΟΧΗ: Μην ασκήσετε δύναμη για να τοποθετήσετε την μπαταρία. Αν δεν μπορείτε να σύρετε με ευκολία την μπαταρία στη θέση της, αυτό σημαίνει ότι δεν την τοποθετείτε σωστά.

Ένδειξη της υπολειπόμενης χωρητικότητας της μπαταρίας (Fig. 2)

Μόνο για θήκες μπαταρίας με ένδειξη

Πατήστε το κουμπί ελέγχου στην μπαταρία για να δείτε την υπολειπόμενη χωρητικότητα. Η ενδεικτική λυχνία ανάβει για λίγα δευτερόλεπτα.

Ενδεικτικές λυχνίες			Υπολειπόμενη χωρητικότητα
Αναμμένες	Σβηστές	Ανοβοσβήνον	
			75% έως 100%
			50% έως 75%
			25% έως 50%
			0% έως 25%
			Φορτίστε την μπαταρία.
			Η μπαταρία μπορεί να έχει παρουσιάσει κάποια δυσλειτουργία.

ΣΗΜΕΙΩΣΗ: Ανάλογα με τις συνθήκες χρήσης και τη θερμοκρασία περιβάλλοντος, η ένδειξη μπορεί να διαφέρει ελαφρά από την πραγματική χωρητικότητα.

Ενεργοποίηση του φωτός (Fig. 3)

⚠ ΠΡΟΣΟΧΗ: Μην κοιτάζετε απευθείας στην πηγή του φωτός.

Πατήστε το κουμπί ενεργοποίησης για να το ανάψετε. Για να το σβήσετε, πατήστε το ίδιο κουμπί ξανά.

ΣΗΜΕΙΩΣΗ: Η συσκευή ανάβει στην ίδια λειτουργία που είχε με την τελευταία ρύθμιση.

Επιλογή λειτουργίας

Ενώ το φως είναι αναμμένο, πατήστε το κουμπί **MODE** για να μεταβείτε κυκλικά μεταξύ των ρυθμίσεων **spot**, **floor** και **spot + floor**

Ενεργοποίηση φωτισμού στροβοσκόπιου (Fig. 4)

Πατήστε και κρατήστε πατημένο το κουμπί **MODE** μέχρι να γυρίσει η συσκευή σε λειτουργία στροβοσκόπιου. Για να απενεργοποιήσετε αυτή τη λειτουργία, απλά πατήστε το κουμπί **MODE**.

Σύστημα προστασίας μπαταρίας

Το εργαλείο διαθέτει σύστημα προστασίας που κόβει αυτόματα την παροχή ρεύματος, για μεγαλύτερη διάρκεια ζωής. Το φως σβήνει κατά τη λειτουργία όταν τα επίπεδα μπαταρίας έχουν πέσει. Αυτό προκαλείται από την ενεργοποίηση του συστήματος προστασίας και δεν υποδεικνύει πρόβλημα. Αφαιρέστε τη μπαταρία από το εργαλείο και φορτίστε την.

Γωνία κεφαλής (Fig. 5)

⚠ ΠΡΟΣΟΧΗ: Κατά την αλλαγή της γωνίας κεφαλής, προσέξτε να μην πιάσετε τα δάχτυλά σας μεταξύ της κεφαλής και του σώματος του εργαλείου.

Η κεφαλή μπορεί να ρυθμιστεί σε 4 φάσεις.

Άγκιστρο (Fig. 6)

⚠ ΠΡΟΣΟΧΗ: Όταν σηκώνετε το άγκιστρο, προσέξτε να μην πιάσετε τα δάχτυλά σας μεταξύ του άγκιστρου και του σώματος του εργαλείου.

Ιμάντας ώμου (Fig. 7)

Το λουρί ώμου μπορεί να προσαρμοστεί με κλιπ και στα δύο άκρα του.

ΣΥΝΤΗΡΗΣΗ

⚠ ΠΡΟΣΟΧΗ: Πάντα να φροντίζετε να είναι απενεργοποιημένο το εργαλείο και να έχει αφαιρεθεί η μπαταρία πριν από οποιαδήποτε απόπειρα επιθεώρησης ή συντήρησης.

ΕΙΔΟΠΟΙΗΣΗ: Μην χρησιμοποιείτε ποτέ βενζίνη, διαλυτικό, οινόπνευμα ή άλλες παρόμοιες ουσίες. Μπορεί να προκληθεί αποχρωματισμός ή παραμόρφωση, ή να δημιουργηθούν ρωγμές.

Για να διατηρήσετε τη ΑΣΦΑΛΕΙΑ και την ΑΞΙΟΠΙΣΤΙΑ του εργαλείου, οι επισκευές και οποιαδήποτε άλλη συντήρηση ή προσαρμογή θα πρέπει να πραγματοποιείται από τα Κέντρα Επισκευών του Εργοστασίου Makita ή από εξουσιοδοτημένους αντιπροσώπους, και πάντα με χρήση ανταλλακτικών Makita.

ΠΡΟΑΙΡΕΤΙΚΑ ΕΞΑΡΤΗΜΑΤΑ

⚠ ΠΡΟΣΟΧΗ: Αυτά τα εξαρτήματα ή προσαρτήματα συνιστώνται για χρήση με το εργαλείο Makita που αναφέρεται στο παρόν εγχειρίδιο. Η χρήση άλλων εξαρτημάτων ή παρελκόμενων μπορεί να επιφέρει κίνδυνο τραυματισμού. Χρησιμοποιείτε τα εξαρτήματα ή τα παρελκόμενα σύμφωνα με την προβλεπόμενη χρήση τους και μόνο.

Αν χρειαστείτε οποιαδήποτε βοήθεια για περισσότερες λεπτομέρειες σχετικά με αυτά τα ανταλλακτικά, απευθυνθείτε στο τοπικό σας Κέντρο Εξυπηρέτησης Makita.

- Αυθεντική μπαταρία και φορτιστής Makita

ΣΗΜΕΙΩΣΗ: Ορισμένα στοιχεία του καταλόγου μπορεί να περιλαμβάνονται στο πακέτο του εργαλείου ως βασικά εξαρτήματα. Ενδέχεται να διαφέρουν ανάλογα με τη χώρα.

TÜRKÇE (Orijinal talimatlar)

Genel görünümle ilgili açıklama

- | | | | |
|--------------------------------|--------------------|------------------------|-----------|
| 1. PİL kartuşu | 5. Kontrol düğmesi | 9. Nokta + taşkın modu | 13. Halka |
| 2. Kırmızı gösterge | 6. Şalter | 10. Nokta modu | |
| 3. PİL serbest bırakma düğmesi | 7. MODE düğmesi | 11. Kanca | |
| 4. Gösterge lambaları | 8. Taşkın modu | 12. Askı | |

TEKNİK DEĞERLER

Model:	DML812
LED	Nokta: 9 W × 1 ve Taşkın: 1 W × 16
Ölçüler (U × G × Y)	119 mm × 115 mm × 313 mm
Nominal gerilim	D.C. 14,4 V/18 V
Net ağırlık	1,2~1,6 kg

- Devam eden araştırma ve geliştirme programımız sebebiyle buradaki teknik değerler haber verilmeksizin değişikliğe tabidir.
- Teknik değerler ülkeden ülkeye değişebilir.
- Boyutlar BL1860B ile birlikte ve baş kısmı yukarı bakacak şekildedir.
- Ürünün ağırlığı pil kartuşu dahil olmak üzere ek parçalara bağlı olarak değişebilir. En hafif ve en ağır kombinasyon EPTA Prosedür 01/2014'e göre tabloda gösterilmiştir.

Kullanılabilen pil kartuşu

BL1415N / BL1430 / BL1430B / BL1440 / BL1450 / BL1460B / BL1815N / BL1820 / BL1820B / BL1830 / BL1830B / BL1840 / BL1840B / BL1850 / BL1850B / BL1860B

- Yukarıda listelenen pil kartuşlarından bazıları bulunduğunuz bölgeye bağlı olarak mevcut olmayabilir.

⚠ UYARI: Sadece yukarıda listelenen pil kartuşlarını kullanın. Başka herhangi bir pil kartuşunun kullanılması yaralanma ve/veya yangına yol açabilir.

Çalışma süresi

PİL kartuşu	Çalışma ömrü (yaklaşık)			
	Nokta	Taşkın	Nokta + taşkın	Kayış
BL1415N	1,9 saat	1,4 saat	1,2 saat	1,6 saat
BL1430, BL1430B	3,0 saat	2,4 saat	1,9 saat	2,7 saat
BL1440	4,5 saat	3,5 saat	3,0 saat	4,0 saat
BL1450	6,0 saat	4,5 saat	3,5 saat	5,0 saat
BL1460B	6,5 saat	5,0 saat	4,0 saat	5,5 saat
BL1815N	2,5 saat	1,9 saat	1,5 saat	2,2 saat
BL1820, BL1820B	3,0 saat	2,6 saat	2,1 saat	2,9 saat
BL1830, BL1830B	4,5 saat	3,5 saat	2,9 saat	4,0 saat
BL1840, BL1840B	6,5 saat	5,0 saat	4,0 saat	5,5 saat
BL1850, BL1850B	8,5 saat	6,5 saat	5,0 saat	7,0 saat
BL1860B	10 saat	7,5 saat	6,0 saat	8,5 saat

- Tabloda verilen çalışma süreleri ortalama bir kılavuzdur. Tabloda verilen çalışma süreleri gerçek çalışma sürelerinden farklı olabilir.
- Çalışma ömürleri pil tipleri, şarj durumu ve kullanım şartlarına bağlı olarak değişebilir.
- Pil kartuşları ülkeden ülkeye değişebilir.

Semboller

Aşağıda bu ekipman için kullanılan semboller gösterilmiştir. Kullanmadan önce bunların anlamını öğrendiğinizden emin olun.



- Kullanım talimatını okuyun



- Yalnızca iç mekan kullanımına uygundur



- Sadece AB ülkeleri için

Ekipmanda tehlikeli bileşenler bulunduğundan dolayı atık elektrikli ve elektronik ekipmanlar, aküler ve bataryalar çevre ve insan sağlığı üzerinde olumsuz etkiye yol açabilir.

Elektrikli ve elektronik cihazları veya bataryaları evsel atıklarla birlikte atmayın!

Atık elektrikli ve elektronik ekipmanlar ile akümülatörler ve bataryalar hakkındaki Avrupa Direktifi ve söz konusu direktifin ulusal yasalara uyarlanması gereğince atık elektrikli ekipmanlar, bataryalar ve akümülatörler ayrı olarak depolanmalı ve çevre koruma hakkındaki mevzuata uygun olarak faaliyet gösteren ayrı bir kentsel atık toplama noktasına teslim edilmelidir.

Bu husus, ekipmanın üzerine yerleştirilmiş üzerinde çarpı işareti bulunan tekerlekli çöp kovası simgesi ile belirtilmiştir.



- Optik Radyasyon (UV ve IR).
Göz veya cilt maruziyetini en aza indirin.



- Çalışan lambaya sürekli bakmayın.



- Uygun muhafaza veya göz koruması kullanın.



- Daha dikkatli olun!

GÜVENLİK UYARILARI

ÖNEMLİ GÜVENLİK TALİMATLARI



UYARI: Elektrikli aletler kullanılırken aşağıdaki talimatlar dahil olmak üzere; yangın, elektrik çarpması ve kişisel yaralanma risklerini azaltmak için her zaman temel güvenlik önlemleri alınmalıdır.

TÜM TALİMATLARI OKUYUN.

1. İşçiye direkt olarak bakmayın ya da gözlerinizi işiğe maruz bırakmayın. Gözleriniz zarar görebilir.
2. Alet yanarsa bez ya da karton ile örtmeyin ya da tıkamayın. Örtmek ya da tıkamak alevlere sebep olabilir.
3. Alet su geçirmez değildir. Nemli ya da ıslak ortamlarda kullanmayın. Yağmura ya da kara maruz bırakmayın. Suda yıkamayın.
4. El fenerinin içine cımbız, metal aletler vb. ile dokunmayın.
5. Düşürmek, çarpmak vb. hareketler ile alete hasar vermeyin.
6. Alet kullanılmadığı zaman daima kapatın ve pil kartuşunu aletten çıkarın.
7. Pil aletin kullanımı ve bakımı
- İstemeden çalıştırmayı önleyin. Makineyi pil grubu bağlamadan önce, makineyi kaldırmadan ya da taşımadan önce anahtarın kapalı konumunda olduğundan emin olun. Cihazı parmağınız şalterin üzerindeyken veya cihaza enerji verilmişken taşımak kazalara davetiye çıkarır.
- Bir ayarlama yapmadan, aksesuarları değiştirmeden ya da makineyi toparlamadan önce pil grubunu cihazdan çıkarın. Bu tür önleyici güvenlik tedbirleri, cihazı kazara çalıştırma riskini azaltır.
- Sadece üretici tarafından belirtilen şarj cihazıyla şarj edin. Bir pil grubuna uygun olan şarj aleti başka bir pil grubuyla kullanıldığı zaman yangın riski oluşturabilir.
- Cihaz yalnızca özel olarak tasarlanmış pillerle kullanılmalıdır. Başka herhangi bir pil grubunun kullanılması yaralanma ve yangın riski oluşturabilir.
- Pil grubu kullanılmadığı zaman, pil grubunu bir kutup ile diğeri arasında bağlantı yapabilecek ataş, madeni para, anahtar, çivi, vida veya diğer küçük metal cisimlerden uzak tutun. Pil kutuplarını kısa devre etmek yanıklara veya yangına yol açabilir.
- Yanlış kullanım şartlarında pilden sıvı kaçağı olabilir, temas etmeyin. Yanlışlıkla temas olursa suyla yıkayın. Sıvı gözlemlere temas ederse tıbbi yardım alın. Pilden sızan sıvı iritasyon veya yanıklara yol açabilir.
- Hasarlı veya modifiye edilmiş bir pil grubu ya da cihazı kullanmayın. Hasar görmüş ya da değiştirilmiş piller öngörülemez sebeplerle yangına, patlamaya ya da yaralanmaya sebep olabilir.

- **Pil grubunu ya da cihazı ateşe veya aşırı sıcaklığa maruz bırakmayın.** Yangına ya da 130°C'nin (265°F) üzerindeki sıcaklıklara maruz kalma patlamaya neden olabilir.
- **Bütün şarj talimatlarına uyun ve pili talimatlarda belirtilen sıcaklık aralığının dışında şarj etmeyin.** Uygun olmayan şekilde veya belirlenmiş sıcaklık aralığının dışında şarj etmek, pile hasar verebilir ve yangın riskini yükseltebilir.
- **Yalnızca aynı yedek parçaları kullanan kalifiye bir tamirci tarafından servis uygulanmasını sağlayın.** Bu, ürün güvenliğinin korunmasını sağlayacaktır.
- **Cihazı ya da pil grubunu kullanım ve bakım talimatlarında gösterilenin haricinde modifiye etmeyin veya tamir etmeye çalışmayın.**
- **Pili ya da pilleri ateşe atmayın.** Piller patlayabilir. Özel imha talimatları için yerel yönetmeliklere bakın.
- **Pilleri açmayın ya da tahrip etmeyin.** Pillerden yayılan elektrolit aşındırıcıdır ve gözlerinize ya da cildinize zarar verebilir. Solunduğunda zehirleyebilir.
- **Pilleri yağmurlu ya da ıslak ortamlarda şarj etmeyin.**
- **Şarj fişi ve şarj terminalleri de dahil olmak üzere şarj aletini ıslak elle tutmayın.**
- **Pili açık havada şarj etmeyin.**
- 8. **Bu armatürde bulunan ışık kaynağı yalnızca üretici, servis temsilcisi veya benzer bir nitelikli kişi tarafından değiştirilecektir.**

Pil kartuşu ile ilgili önemli güvenlik talimatları

1. **Pil kartuşunu kullanmadan önce tüm talimatları (1) pil şarj aleti, (2) pil ve (3) pili kullanan ürün üzerindeki uyarı işaretlerini okuyun.**
2. **Pil kartuşunu demonte etmeyin.**
3. **Çalışma süresi aşırı derecede kısalsa cihazı derhal durdurun.** Aşırı ısınma, yanık ve hatta patlama riski meydana gelebilir.
4. **Elektrolit gözlerinize bulaşırsa dikkatlice temiz suyla durulayın ve hemen tıbbi yardım alın.** Görme duygunuzu kaybedebilirsiniz.
5. **Pil kartuşunu kısa devre etmeyin:**
 - (1) **Kutuplara herhangi bir iletken malzemeyle dokunmayın.**
 - (2) **Pil kartuşunu içinde çiviler, madeni paralar gibi metal cisimlerin olduğu kaplarda saklamayın.**
 - (3) **Pil kartuşunu suya veya yağmura maruz bırakmayın.**

Pilin kısa devre olması, fazla akım geçişine, aşırı ısınmaya, yanıklara ve hatta delinmeye yol açabilir.
6. **Aleti ya da pil kartuşunu sıcaklığın 50°C'ye (122°F) ulaşabileceği ya da aşabileceği yerlerde saklamayın.**
7. **Ciddi bir şekilde hasar görmüş veya tamamen yıpranmış olsa bile pil kartuşunu yakmayın.** Pil kartuşu ateşe atıldığında patlayabilir.
8. **Pili düşürmemeye veya vurmamaya dikkat edin.**
9. **Hasarlı bir pili kullanmayın.**
10. **Cihazdaki lityum iyon piller Tehlikeli Maddeler Mevzuatı şartlarına tabidir.** Ticari nakliyelerde (ör. üçüncü şahıslar, nakliye acenteleri tarafından yapılan nakliyeler), ambalajlama ve etiketleme konusunda özel gereksinimlere uyulmalıdır. Gönderilen ürünün hazırlığında bir tehlikeli madde uzmanına başvurulması gerekmektedir. Lütfen aynı zamanda daha detaylı ulusal yönetmeliklere uyun. Açık kontak uçlarını bantlayın veya maskeleyin ve pili ambalaj içinde hareket edemeyecek şekilde sarın.
11. **Pil kartuşunu imha ederken, cihazdan çıkarın ve güvenli bir yere atın.** Pilin imhası ile ilgili yerel yönetmeliklerinize uyun.
12. **Bu pilleri sadece Makita tarafından belirtilen ürünlerle birlikte kullanın.** Pillerin uygun olmayan ürünlere takılması yangın, aşırı ısınma, patlama veya elektrolit kaçağına yol açabilir.
13. **Cihaz uzun bir süre kullanılmıyorsa pil cihazdan çıkarılmalıdır.**

BU TALİMATLARI SAKLAYIN.

⚠ DİKKAT: Yalnızca orijinal Makita pilleri kullanın. Orijinal olmayan veya değiştirilmiş Makita pillerinin kullanımı pilin patlamasına ve yangın, kişisel yaralanma ve hasara yol açabilir. Ayrıca Makita cihazı ve şarj cihazı için geçerli Makita garantisini geçersiz hale getirir.

Maksimum pil ömrünü korumak için ipuçları

1. Pil kartuşunu tamamen deşarj olmadan önce şarj edin. Düşük şarj uyarısını gördüğünüzde her zaman aletin çalışmasını durdurun ve pil kartuşunu şarj edin.
2. Tamamen şarj edilmiş bir pil kartuşunu asla tekrar şarj etmeyin. Aşırı şarj pil ömrünü kısaltır.
3. Pil kartuşunu 10 °C - 40 °C (50 °F - 104 °F) arasındaki oda sıcaklığında şarj edin. Sıcak bir pil kartuşunu şarj etmeden önce soğumaya bırakın.
4. Pil kartuşunu uzun süre kullanmayacaksınız (altı aydan fazla) şarj edin.

İŞLEYİŞLE İLGİLİ AÇIKLAMA

⚠ DİKKAT: Aletin çalışmasını ayarlamadan ya da kontrol etmeden önce daima aletin kapalı olduğundan ve pil kartuşunun çıkarıldığından emin olun.

Pil kartuşunun çıkarılması veya takılması (Fig. 1)

⚠ DİKKAT: Pil kartuşunu çıkarmadan önce her zaman aleti kapatın.

⚠ DİKKAT: Pil kartuşunu çıkarırken ya da takarken alet ve pil kartuşu sıkıca tutulmalıdır. Aleti ve pil kartuşunu sıkı tutmamak elinizden kaymasına, buna bağlı olarak da aletin ve pil kartuşunun zarar görmesine ve kişisel yaralanmalara neden olabilir.

Pil kartuşunu çıkarmak için kartuşun önündeki düğmeyi kaydırırken kartuşu cihazdan kaydırarak çekin.

Pil kartuşunu takmak için pil kartuşundaki dili yuvadaki olukla hizalayın ve yerine kaydırın. Küçük bir tık sesiyle tamamen yerine oturup kilitleninceye kadar yerleştirin. Düğmenin üst kısmındaki kırmızı göstergelyi görebiliyorsanız tam olarak kilitlenmemiştir.

⚠ DİKKAT: Pil kartuşunu daima kırmızı gösterge görülemeyecek şekilde tamamen yerine takın. Aksi takdirde, yanlışlıkla aletten düşebilir ve sizin veya etrafınızdaki birinin yaralanmasına neden olabilir.

⚠ DİKKAT: Pil kartuşunu zorlayarak takmayın. Kartuşu kolayca kaymıyorsa doğru yerleştirilmemiş demektir.

Kalan pil kapasitesinin gösterilmesi (Fig. 2)

Yalnızca göstergeli pil kartuşları için

Kalan pil kapasitesini göstermek için pil kartuşu üzerindeki kontrol tuşuna basın. Gösterge lambaları birkaç saniye boyunca yanacaktır.

Gösterge lambaları			Kalan kapasite
İşikli	Kapalı	Yanıp sönüyor	
■	□	◻	
■ ■ ■ ■			%75 ila %100
■ ■ ■ □			%50 ila %75
■ ■ □ □			%25 ila %50
■ □ □ □			%0 ila %25
◻ □ □ □			Pili şarj edin.
■ □ □ □			Pil arızalanmış olabilir.
□ □ ■ ■			

NOT: Kullanım koşulları ve ortam sıcaklığına bağlı olarak gösterge gerçek kapasiteden çok az farklı olabilir.

İşıkların yakılması (Fig. 3)

⚠ DİKKAT: Işığa ya da ışığın kaynağına doğrudan bakmayın.

İşığı yakmak için güç düğmesine basın. İşığı kapatmak için yeniden güç düğmesine basın.

NOT: Cihaz son ayarlanan moda açılır.

Mod seçimi

Ayarlar arasında geçiş yapmak için **MODE** düğmesine basın ve **nokta**, **taşkın** ve **nokta + taşkın** arasında geçiş yapın.

Çarpışma önleme ışıklarının açılması (Fig. 4)

Cihaz **stroboskop** moduna dönene kadar **MODE** düğmesine basın. **Stroboskop** modunu kapatmak için **MODE** düğmesine basın.

Pil koruma sistemi

Alet uzun servis ömrü için çıkış gücünü otomatik kesen bir koruma sistemiyle donatılmıştır. Kalan pil kapasitesi azaldığında çalışma sırasında ışık otomatik olarak söner. Bu durum, koruma sisteminin etkinleştirilmesinden kaynaklıdır ve sorun teşkil etmez. Bu durumlarda pil kartuşunu aletten çıkarın ve şarj edin.

Baş açısı (Fig. 5)

⚠ DİKKAT: Baş açısını değiştirme sırasında parmaklarınızı aletin başı ile gövdesi arasında sıkıştırmamaya dikkat edin.

Baş açısı 4 şekilde ayarlanabilir.

Kanca (Fig. 6)

⚠ DİKKAT: Kancayı kaldırma sırasında parmaklarınızı aletin kancası ile gövdesi arasında sıkıştırmamaya dikkat edin.

Omuz Askısı (Fig. 7)

Omuz askıları her iki ucundan klipslerle kurulabilir.

BAKIM

⚠ DİKKAT: İnceleme ya da bakım yapmadan önce aletin kapalı ve pil kartuşunun çıkarıldığından emin olun.

BİLGİ: Asla benzin, tiner, alkol veya benzeri madde kullanmayın. Renk verme, deformasyon veya çatlaklar meydana gelebilir.

Ürünün GÜVENLİK ve GÜVENİLİRLİĞİNİ korumak için onarım ve bakımlar her zaman Makita yedek parçaları kullanılarak Makita Yetkili ya da Fabrika Servis Merkezleri tarafından yapılmalıdır.

OPSİYONEL AKSESUARLAR

⚠ DİKKAT: Bu aksesuarlar ya da ek parçalar kılavuzda belirtilen Makita aleti ile kullanım içindir. Diğer aksesuarlar veya ataşmanların kullanımı kişisel yaralanma riski oluşturabilir. Aksesuar veya ataşmanı sadece belirtilen amaçla kullanın.

Bu aksesuarlarla ilgili daha fazla bilgi için yardıma ihtiyacınız olursa yerel Makita Servis Merkezimize danışın.

- Makita orijinal pil ve şarj cihazı

NOT: Listede bulunan öğelerin bazıları alet paketine standart aksesuar olarak dahil edilebilir. Ülkeden ülkeye değişebilir.

SVENSKA (Originalinstruktioner)

Förklaring till översiktsbild

- | | | | |
|--------------------------------|------------------|----------------------|----------|
| 1. Batterikassett | 5. Kontrollknapp | 9. Spot + Flödesläge | 13. Ring |
| 2. Röd indikator | 6. Strömbrytare | 10. Spot-läge | |
| 3. Frigöringspår för batteriet | 7. Lågesknapp | 11. Krok | |
| 4. Indikatorlampor | 8. Flödesläge | 12. Band | |

SPECIFIKATIONER

Modell:	DML812
LED	Spot : 9 W × 1 + Flöde : 1 W × 16
Mått (L × B × H)	119 mm × 115 mm × 313 mm
Märkspänning	D.C. 14,4 V/18 V
Nettovikt	1,2~1,6 kg

- På grund av vårt pågående program för forskning och utveckling kan dessa specifikationer komma att ändras utan föregående varning.
- Specifikationerna kan variera från land till land.
- Måtten gäller BL1860B med huvudet riktat uppåt.
- Vikten kan variera beroende på tillbehör, inklusive batterikassetten. Den lättaste och tyngsta kombinationen, enligt EPTA-procedur 01/2014, visas i tabellen.

Kompatibel batterikassett

BL1415N / BL1430 / BL1430B / BL1440 / BL1450 / BL1460B / BL1815N / BL1820 / BL1820B / BL1830 / BL1830B / BL1840 / BL1840B / BL1850 / BL1850B / BL1860B

- Vissa av batterikassetterna ovan kanske inte finns tillgängliga, beroende på din region.

⚠ VARNING: Använd endast de batterikassetter som listas ovan. Användning av andra batterikassetter kan orsaka skada och/eller brand.

Drifttid

Batterikassett	Drifttid (ungefärlig)			
	Spot	Flöde	Spot + Flöde	Strob
BL1415N	1,9 timmar	1,4 timmar	1,2 timmar	1,6 timmar
BL1430, BL1430B	3,0 timmar	2,4 timmar	1,9 timmar	2,7 timmar
BL1440	4,5 timmar	3,5 timmar	3,0 timmar	4,0 timmar
BL1450	6,0 timmar	4,5 timmar	3,5 timmar	5,0 timmar
BL1460B	6,5 timmar	5,0 timmar	4,0 timmar	5,5 timmar
BL1815N	2,5 timmar	1,9 timmar	1,5 timmar	2,2 timmar
BL1820, BL1820B	3,0 timmar	2,6 timmar	2,1 timmar	2,9 timmar
BL1830, BL1830B	4,5 timmar	3,5 timmar	2,9 timmar	4,0 timmar
BL1840, BL1840B	6,5 timmar	5,0 timmar	4,0 timmar	5,5 timmar
BL1850, BL1850B	8,5 timmar	6,5 timmar	5,0 timmar	7,0 timmar
BL1860B	10 timmar	7,5 timmar	6,0 timmar	8,5 timmar

- Drifttiderna i tabellen ovan är en grov riktlinje. De kan skilja sig från faktiska driftstider.
- Drifttider kan variera beroende på batterityp, laddningsstatus och användningsvillkor.
- Batterikassetten kan skilja sig från land till land.

Symboler

Följande visar de symboler som används för utrustningen. Säkerställa att du förstår deras mening innan användning.



- Läs instruktionsboken



- Enbart avsedd för inomhusbruk



- Gäller endast inom EU

P.g.a. förekomsten av farliga komponenter i utrustningen kan avfall innehållande elektrisk och elektronisk utrustning, ackumulatörer och batterier ha negativ inverkan på miljön och människors hälsa.

Kassera inte elektriska och elektroniska apparater eller batterier ihop med hushållsavfall!

I enlighet med EU-direktiven om avfall som utgörs av eller innehåller elektrisk och elektronisk utrustning och om batterier och ackumulatörer och förbrukade batterier och ackumulatörer, och dess införlivande i nationell lagstiftning, bör förbrukad elektrisk och elektronisk utrustning, batterier och ackumulatörer förvaras separat och transporteras till en särskild uppsamlingsplats för kommunalt avfall, som drivs i enlighet med regelverket för miljöskydd.

Detta anges av symbolen med den överkryssade soptunnan på hjul som sitter på utrustningen.



- Optisk strålning (UV och IR).
Minimera exponering av ögon eller hud.



- Stirra inte på lampan när den är i drift.



- Använd lämplig avskärmning eller ögonskydd.



- Var särskilt uppmärksam på!

SÄKERHETSVARNINGAR

VIKTIGA SÄKERHETSINSTRUKTIONER

⚠ VARNING: När du använder ett elektriskt verktyg ska grundläggande försiktighetsåtgärder alltid följas för att minska risken för brand, elchock och personskada inklusive följande:

LÄS ALLA INSTRUKTIONER.

1. **Se inte in i ljuset och utsätt inte ögonen för ljuset.** Ögonen kan skadas.
 2. **Täck eller täpp inte till det tända verktyget med en trasa eller kartong, etc.** Täckning eller tilltäppning kan orsaka eld.
 3. **Verktyget är inte vattentätt. Använd inte verktyget på fuktiga eller våta platser. Utsätt inte verktyget i regn eller snö. Tvätta det aldrig med vatten.**
 4. **Vidrör inte ficklampans insida med pincett, metallverktyg etc.**
 5. **Ge inte verktyget en chock genom att tappa det i golvet, slå på det etc.**
 6. **Stäng alltid av och ta ut batterikassetten från verktyget när det inte används.**
 7. **Användning och skötsel av batteriverktyg**
- **Förhindra oavsiktlig start. Säkerställ att strömbrytaren är i av-läge innan verktyget ansluts till en batterienhet, plockas upp eller bärs.** Att bära apparaten med fingret på strömbrytaren eller att koppla in elverktyg med strömbrytaren på ökar risken för olyckor.
 - **Koppla ur batterienheten från verktyget innan du gör några justeringar, byter tillbehör eller förvarar verktyget.** Sådana säkerhetsåtgärder minskar risken för att apparaten startas av misstag.
 - **Ladda endast apparaten med en laddare som specificerats av tillverkaren.** En laddare som är lämplig för en typ av batterienhet kan skapa en brandrisk när den används med en annan batterienhet.
 - **Använd endast verktyget med specifikt avsedda batterienheter.** Att använda andra batterienheter ökar risken för skada eller brand.
 - **När batterienheten inte används ska den hållas borta från andra metallföremål som gem, mynt, nycklar, spikar, skruvar eller andra små metallföremål som kan skapa kontakt mellan terminalerna.** En kortslutning av batteriterminalerna kan orsaka brännskador eller brand.
 - **Vid missbruk av apparaten kan vätska spruta ur från batteriet, undvik kontakt. Om kontakt oavsiktligt uppstår, spola med vatten. Sök läkarhjälp om vätska kommer i kontakt med ögonen.** Vätska som sprutar ur batteriet kan orsaka irritation eller brännskador.

- Om en batterienhet eller en apparat är skadad eller modifierad ska den inte användas. Skadade eller modifierade batterier kan orsaka oförutsägbart beteende vilket kan leda till brand, explosion eller risk för skada.
 - Utsätt inte en batterienhet eller apparat för eld eller alltför höga temperaturer. Exponering för eld eller temperaturer över 130 °C kan orsaka explosion.
 - Följ alla laddningsinstruktioner och ladda inte batterienheten eller verktyget utanför det temperaturintervall som specificerats i instruktionerna. Batteriet kan skadas och risken för brand öka om laddningen sker på ett otillbörligt sätt eller vid temperaturer utanför det specificerade intervallet.
 - Få apparaten servad av en behörig reparatör som endast använder identiska reservdelar. Detta säkerställer att produkten förblir säker.
 - Försök inte modifiera eller reparera apparaten eller batterienheten på annat sätt än vad som anges i instruktionerna.
 - Släng inte batterier i eld. Cellen kan explodera. Kontrollera med lokala regler för speciella avfallsinstruktioner.
 - Öppna inte och gör ingen åverkan på batterierna. Elektrolyt som läcker ut är frätande och kan orsaka skador på ögon eller hud. Det kan vara giftigt om det sväljs.
 - Ladda inte batteri i regn eller på våta platser.
 - Hantera inte laddaren, inklusive laddarkontakten och laddningsterminalerna med våta händer.
 - Ladda inte batteriet utomhus.
8. Ljuskällan i denna armatur ska endast ersättas av tillverkaren eller hans serviceagent eller en liknande kvalificerad person.

Viktiga säkerhetsföreskrifter för batterikassetten

1. Läs alla instruktioner och varningsmarkeringar för (1) batteriladdare, (2) batteri och (3) produkten som använder batteriet innan batterikassetten används.
2. Ta inte isär batterikassetten.
3. Stoppa genast driften om drifttiden förkortats märkbart. Det kan resultera i en risk för överhettning, möjliga brännskador och till och med en explosion.
4. Om elektrolyten kommer i kontakt med ögonen ska du skölja dem med rent vatten och söka läkarhjälp omedelbart. Du kan förlora synen.
5. Kortslut inte batterikassetten:
 - (1) Rör ej vid terminalerna med elektriskt ledande material.
 - (2) Undvik att lagra batterikassetten i en behållare med andra metallföremål som spikar, mynt etc.
 - (3) Utsätt inte batterikassetten för vatten eller regn.

En kortslutning av batteriet kan orsaka ett stort strömflöde, överhettning, möjliga brännskador och till och med motorstopp.
6. Lagra inte verktyget och batterikassetten på platser där temperaturen kan nå eller överskrida 50 °C.
7. Bränn inte upp batterikassetten, även om den är allvarligt skadad eller helt utsliten. Batterikassetten kan explodera i en brand.
8. Var försiktig så att batteriet inte tappas eller slås emot en hård yta.
9. Använd inte ett skadat batteri.
10. Litiumjonbatterierna i kassetten omfattas av lagstiftningen om farligt gods. För kommersiella transporter, till exempel av tredjeparter och speditörer, måste de särskilda kraven på förpackning och märkning följas.

En expert på farliga ämnen måste konsulteras vid förberedelse av artikeln som fraktas.

Se även mer detaljerade nationella bestämmelser. Tejpa eller dölj öppna kontakter och packa batteriet på ett sådant sätt att det inte kan röra sig i förpackningen.
11. När batterikassetten ska kastas, måste den tas ur verktyget och kasseras på en säker plats. Följ lokala föreskrifter angående bortskaffande av batterier.
12. Använd endast batterierna med de produkter som specificerats av Makita. Att installera batterierna i produkter som inte uppfyller kraven kan resultera i en brand, överdriven hetta, explosion eller läckande elektrolyter.
13. Om verktyget inte används under en lång period måste batteriet tas ur verktyget.

SPARA DESSA ANVISNINGAR.

⚠ VARNING: Använd endast äkta Makita-batterier. Att använda oäkta Makita-batterier eller modifierade batterier kan resultera i att batteriet spricker och orsakar bränder, personskador och äverkan. Det upphäver också Makitas garanti för Makita-verktyget och -laddaren.

Tips för att bibehålla maximal livslängd på batteriet

1. Ladda batterikassetten innan den är fullständig urladdad. Stäng alltid av verktyget och ladda batterikassetten när du märker att verktyget har lägre effekt.
2. Ladda aldrig en fulladdad batterikasset. Överladdning förkortar batteriets livslängd.
3. Ladda batterikassetten vid en rumstemperatur på 10 °C–40 °C (50 °F–104 °F). Låt en upphettad batterikasset svalna innan den laddas.
4. Ladda batterikassetten om du inte använder den under en längre period (mer än sex månader).

FUNKTIONSBESKRIVNING

⚠ VARNING: Se alltid till att verktyget är avstängt och att batterikassetten har tagits ut innan justering eller kontroll av verktygets funktion.

Installation och borttagning av batterikasset (Fig. 1)

⚠ VARNING: Stäng alltid av verktyget innan du tar bort batterikassetten.

⚠ VARNING: Håll i verktyget och batterikassetten med ett fast grepp när du installerar eller tar bort batterikassetten. Om du inte håller i verktyget och batterikassetten med ett fast grepp kan de glida ur händerna och leda till skador på verktyget och batterikassetten samt personskador.

För att ta bort batterikassetten skjuts den från verktyget samtidigt som knappen på kassetten framsida skjuts. Installera batterikassetten genom att rikta in fliken på batterikassetten med spåret i höljet och skjuta in den på plats. Skjut in den till den låses fast med ett litet klick. Om den röda indikatorn syns på knappens övre sida, är den inte riktigt stängd.

⚠ VARNING: Installera alltid batterikassetten fullständigt till den röda indikatorn inte längre syns. Den kan annars oavsiktligt falla ur verktyget och skada dig eller någon i din närhet.

⚠ VARNING: Installera inte batterikassetten med våld. Om kassetten inte glider in lätt, sätts den inte in korrekt.

Indikerar återstående batterikapacitet (Fig. 2)

Endast för batterikassetter med indikator

Tryck på kontrollknappen på batterikassetten för att visa återstående batterikapacitet. Indikatorlamporna lyser ett par sekunder.

Indikatorlampor			Återstående kapacitet
Påslagen	Av	Blinkande	
			75 % till 100 %
			50 % till 75 %
			25 % till 50 %
			0 % till 25 %
			Ladda batteriet.
			Batteriet kan ha tekniska problem.

OBS! Indikationen kan variera något från den reella kapaciteten beroende på användarvillkoren och den omgivande miljöns temperatur.

Tända ljuset (Fig. 3)

⚠ VARNING: Se inte in i ljuset eller direkt in i ljuskällan.

Tryck på strömbrytaren för att tända ljuset. Tryck på strömbrytaren igen för att släcka ljuset.

OBS! Verktyget slås på i samma läge som den senaste inställningen.

Välja läge

När lampan är tänd, tryck på **LÄGE**-knappen för att bläddra igenom inställningarna **spot**, **flöde** och **spot + flöde**.

Sätt på strobbelysning (Fig. 4)

Tryck och håll in **LÄGE**-knappen tills verktyget byter till **strobe**-läget. Tryck på **LÄGE**-knappen för att stänga av **strobe**-läget.

Batteriskyddssystem

Verktyget är utrustat med ett skyddssystem som automatiskt stänger av uteffekten för lång livslängd. Ljuset släcks under drift när den återstående batterikapaciteten är låg. Detta orsakas av aktiveringen av skyddssystemet och visar inte på något problem. Ta ut batterikassetten från verktyget och ladda den.

Huvudvinkel (Fig. 5)

⚠ VARNING: När du ändrar huvudvinkeln, var försiktig så att du inte klämmer fingrarna mellan huvudet och verktygsdelen.

Huvudvinkeln kan justeras i 4 steg.

Krok (Fig. 6)

⚠ VARNING: Var försiktig när du lyfter kroken så att du inte klämmer fingrarna mellan kroken och verktygsdelen.

Axelband (Fig. 7)

Axelbandet kan installeras med klämmor i båda ändarna.

UNDERHÅLL

⚠ VARNING: Se alltid till att verktyget är avstängt och att batterikassetten har tagits ut innan inspektion eller underhåll utförs.

NOTERA: Använd aldrig bensin, lösningsmedel, alkohol eller liknande. Det kan resultera i missfärgning, deformation eller sprickor.

För att upprätthålla produktens SÄKERHET och PÅLITLIGHET bör reparationer, och allt annat underhåll eller justering utföras av auktoriserade Makita-servicecenter eller fabrikksservicecenter, alltid med Makita-reservdelar.

VALFRIA TILLBEHÖR

⚠ VARNING: Dessa tillbehör eller fästen rekommenderas för användning med det Makita-verktyg som specificeras i denna instruktionshandbok. Att använda andra tillbehör eller fästen ökar risken för personskada. Använd endast tillbehör eller fästen för dess angivna syfte.

Om du behöver hjälp med mer information om dessa tillbehör, fråga ditt lokala Makita-servicecenter.

- Makita äkta batteri och laddare

OBS! Vissa artiklar på listan kan ingå i verktygets förpackning som standardtillbehör. De kan variera från land till land.

NORSK (Originale instruksjoner)

Forklaring på generell visning

- | | | | |
|-----------------------------|----------------------|---------------------------------|------------|
| 1. Batteripakke | 5. Kontrollknapp | 9. Modus for punktlys + flomlys | 12. Stropp |
| 2. Rød indikator | 6. Bryter | | 13. Ring |
| 3. Utløserknapp for batteri | 7. MODUS-knapp | 10. Modus for punktlys | |
| 4. Indikatorlamper | 8. Modus for flomlys | 11. Krok | |

SPEKIFIKASJONER

Modell:	DML812
LED	Punktlys: 9 W × 1 og flomlys: 1 W × 16
Dimensjoner, mål (L × B × H)	119 mm × 115 mm × 313 mm
Merkespenning	Likestrøm (DC) 14,4 V / 18 V
Nettvekt	1,2~1,6 kg

- Som en følge av videreutviklingsprogrammet for forskning og utvikling, kan spesifikasjonene her endres uten forvarsel.
- Spesifikasjoner kan variere fra land til land.
- Dimensjonene er med BL1860B og med hodet vendt oppover.
- Vekten kan variere avhengig av tilbehøret, inkludert batteripakken. Den letteste og tyngste kombinasjonen, i henhold til EPTA-prosedyre 01/2014, er vist i tabellen.

Gjeldende batteripakke

BL1415N / BL1430 / BL1430B / BL1440 / BL1450 / BL1460B / BL1815N / BL1820 / BL1820B / BL1830 / BL1830B / BL1840 / BL1840B / BL1850 / BL1850B / BL1860B

- Enkelte batterier som er oppført ovenfor kan være utligjengelige avhengig av hvilket område du er i.

⚠ ADVARSEL: Bare bruk batterier i listen ovenfor. Bruk av andre batterier kan føre til personskade og/eller brann.

Driftstid

Batteripakke	Driftstid (omtrentlig)			
	Sted	Flomlys	Punktlys + flomlys	Strobelys
BL1415N	1,9 timer	1,4 timer	1,2 timer	1,6 timer
BL1430, BL1430B	3,0 timer	2,4 timer	1,9 timer	2,7 timer
BL1440	4,5 timer	3,5 timer	3,0 timer	4,0 timer
BL1450	6,0 timer	4,5 timer	3,5 timer	5,0 timer
BL1460B	6,5 timer	5,0 timer	4,0 timer	5,5 timer
BL1815N	2,5 timer	1,9 timer	1,5 timer	2,2 timer
BL1820, BL1820B	3,0 timer	2,6 timer	2,1 timer	2,9 timer
BL1830, BL1830B	4,5 timer	3,5 timer	2,9 timer	4,0 timer
BL1840, BL1840B	6,5 timer	5,0 timer	4,0 timer	5,5 timer
BL1850, BL1850B	8,5 timer	6,5 timer	5,0 timer	7,0 timer
BL1860B	10 timer	7,5 timer	6,0 timer	8,5 timer

- Driftstidene som er angitt i tabellen ovenfor er ment som en omtrentlig retningslinje. De kan avvike fra de faktiske driftstidene.
- Driftstid kan variere avhengig av batteritype, ladestatus og brukstilstand.
- Batteripakken kan variere fra land til land.

Symboler

Følgende viser symbolene som brukes for utstyret. Forsikre deg om at du forstår deres betydning før bruk.



- Les instruksjonsmanual



- Kun til innendørs bruk



- Kun for EU-land

På grunn av forekomst av farlige komponenter i utstyret, kan avfall fra elektrisk og elektronisk utstyr, akkumulatører og batterier ha en negativ innvirkning på miljøet og menneskers helse.

Ikke kast elektriske og elektroniske apparater eller batterier sammen med husholdningsavfall!

I samsvar med det europeiske direktivet om avfall fra elektrisk og elektronisk utstyr og om akkumulatører og batterier samt akkumulatører og batterier som skal kastes, samt deres tilpasning til nasjonal lovgivning, skal brukt elektrisk utstyr samt brukte batterier og akkumulatører samles inn separat og leveres til et eget innsamlingssted for kommunalt avfall, som driver virksomhet i samsvar med miljøvernforskriftene.

Dette er angis av symbolet med den overkryssede avfallsbeholderen som er plassert på utstyret.



- Optisk stråling (UV og IR).
Minimer eksponering til øyne og hud.



- Ikke stirr på tentlampe.



- Bruk nødvendig vern eller beskyttelse for øynene.



- Vis særlig forsiktighet og oppmerksomhet!

SIKKERHETSADVARSLER

VIKTIGE SIKKERHETSINSTRUKSER

⚠ ADVARSEL: Når du bruker elektriske verktøy, skal grunnleggende sikkerhetstiltak alltid overholdes for å redusere risikoen for brann, elektrisk støt og personskade, inkludert følgende:

LES ALLE INSTRUKSJONER.

1. **Ikke se inn i lyset eller utsett øynene for lyset.** Øynene kan ta skade.
2. **Ikke dekk til eller tett verktøyet med stoffmaterialer eller kartong osv. når lyset er slått på.** Hvis du dekker eller tetter det til kan det begynne å brenne.
3. **Verktøyet er ikke vanntett. Ikke bruk det i fuktige eller våte omgivelser. Ikke utsett det for regn eller snø. Ikke vask det i vann.**
4. **Ikke berør innsiden av lommelyktens hode med pinsetter, metallverktøy osv.**
5. **Ikke utsett verktøyet for støt eller slag ved å miste det i gulvet, osv.**
6. **Når verktøyet ikke er i bruk, må du alltid slå av og fjerne batteripakken fra verktøyet.**
7. **Bruk og vedlikehold av det batteridrevne verktøyet**
 - Unngå utilsiktet start. Forsikre deg om at bryteren er i **AV-stilling** før du kobler til batteripakken, løfter eller bærer verktøyet. Å bære apparatet med fingeren på bryteren eller tilføre strøm til apparatet med bryteren på, tilrettelegger for ulykker.
 - **Koble batteripakken fra apparatet før du foretar eventuelle justeringer, bytter tilbehør eller lagrer verktøyet.** Slike forebyggende tiltak reduserer risikoen for at produktet starter utilsiktet.
 - **Skal bare lades med en lader som er spesifisert av produsenten.** En lader som er egnet for én type batteripakke kan føre til brann hvis den brukes med en annen batteripakke.
 - **Apparatet må bare brukes med den tilhørende batteripakken.** Bruk med en annen batteripakke kan føre til fare for personskade eller brann.
 - **Når batteripakken ikke er i bruk, skal den holdes unna andre metallgjenstander som binders, mynter, nøkler, spikre, skruer eller andre små metallgjenstander som kan skape en kobling mellom batteriklemmene.** Kortslutning av batteriklemmene kan føre til brannskade eller brann.
 - **Ved skade kan det lekke væske fra batteriet – unngå kontakt. Skyll med vann ved kontakt. I tilfelle av kontakt med øyne, må lege kontaktes.** Væske fra batteriet kan forårsake irritasjon eller brannskader.
 - **Ikke bruk en batteripakke eller et produkt som er skadet eller endret. Skadede eller modifiserte batterier kan utvise uforutsigbar atferd, noe som kan føre til brann, eksplosjon eller fare for personskader.**

- Ikke utsett batteripakken eller produktet for ild eller svært høye temperaturer. Eksponering for ild eller temperaturer over 130 °C (265 °F) kan forårsake eksplosjon.
 - Følg alle instruksjonene for lading og ikke lad batteripakken eller apparatet utenfor temperaturområdet som er spesifisert i instruksjonene. Feilaktig lading eller lading under forhold som er utenfor temperaturområdet kan skade batteriet eller øke brannfaren.
 - Service skal utføres av en kvalifisert person som bare bruker originale erstatningsdeler. Dette vil sørge for at produktets sikkerhet opprettholdes.
 - Ikke modifiser eller gjør forsøk på å reparere apparatet eller batteripakken på annen måte enn indikert i instruksjonene for bruk og vedlikehold.
 - Ikke kast batteriet/batteriene i ild. Battericellen kan eksplodere. Kast i henhold til lokale forskrifter for avhending.
 - Ikke åpne eller ødelegg batteriet/batteriene. Elektrolytt som slippes ut er etsende og kan forårsake skade på hud og øyne. Det kan være giftig hvis det svelges.
 - Ikke lad batteriet i regn eller våte omgivelser.
 - Ikke håndter ladere, inkludert plugg og ladestasjon med våte hender.
 - Ikke lad batteriet utendørs.
8. Lyskilden i dette lysarmaturet skal bare byttes ut av produsenten eller hans serviceagent eller en lignende kvalifisert person.

Viktige sikkerhetsinstruksjoner for batteriet

1. Før du bruker batteriet må du lese alle instruksjoner og forsiktighetsmerkinger på (1) batteriladeren, (2) batteriet og (3) produktet som bruker batteriet.
2. Ikke demonter batteriet.
3. Hvis driftstiden blir betraktelig kortere, må du stoppe bruken umiddelbart. Det kan føre til risiko for overoppheting, mulige brannskader og eksplosjon.
4. Hvis elektrolytt kommer inn i øynene dine, skyll rikelig med rent vann og oppsøk lege umiddelbart. Det kan føre til synstap.
5. Ikke kortslutt batteriet:
 - (1) Ikke berør batteriklemmene med ledende materiale.
 - (2) Unngå å oppbevare batteriet i en beholder med metallgjenstander som spikre, mynter, osv.
 - (3) Ikke utsett batteriet for vann eller regn. Kortslutning av et batteri kan føre til stor strømflyt, overoppheting, brannskader og ødeleggelse.
6. Ikke oppbevar verktøyet og batteripakken på steder der temperaturen kan nå eller overskride 50 °C (122 °F).
7. Ikke ødelegg batteriet, selv om det allerede er skadet eller helt utslitt. Batteriet kan eksplodere i en brann.
8. Vær forsiktig så du ikke mister eller slår batteriet.
9. Ikke bruk et skadet batteri.
10. De medfølgende litiumionbatteriene er underlagt kravene for farlig gods. Ved kommersiell transport gjennom f.eks. tredjeparter eller speditører, må spesielle krav som er angitt på emballasjen og etikettene overholdes. Ved forberedelse før forsendelse, må en ekspert på farlig materiale konsulteres. Vær også oppmerksom på strengere, nasjonale bestemmelser. Teip over eller dekk til åpne kontakter, og pakk batteriet på en slik måte at det ikke kan bevege seg rundt i emballasjen.
11. Når du skal kaste batteriet, må du fjerne det fra apparatet og avhende det på forskriftsmessig måte. Følg lokale forskrifter for avhending av batteriet.
12. Bare bruk batteriene med produktene som er spesifisert av Makita. Installasjon av batteriene i ikke-kompatible produkter kan føre til brann, høy varme, eksplosjon eller elektrolyttlekkasje.
13. Batteriet må fjernes fra apparatet hvis det ikke skal brukes over en lengre periode.

OPPBEVAR DISSE INSTRUKSJONENE.

⚠ FORSIKTIG: Bruk bare originale Makita-batterier. Bruk av andre enn ekte Makita-batterier, eller batterier som er endret, kan føre til at batteriet blir ødelagt som igjen kan føre til brann, personskade og skade. Det vil også ugyldiggjøre Makitas garanti for verktøy og lader fra Makita.

Tips for å forlenge batteriets levetid

1. Lad batteriet før det lades helt ut. Stopp alltid verktøyet og lad batteriet når du merker forringet styrke.
2. Ikke lad et fulladet batteri. Overlading forkorter batteriets levetid.
3. Bare lad batteriet i romtemperatur på 10 °C–40 °C (50 °F–104 °F). La et varmt batteri kjøle seg ned før du lader det.
4. Lad batteriet hvis du ikke bruker det over en lengre periode (mer enn seks måneder).

FUNKSJONELL BESKRIVELSE

⚠ FORSIKTIG: Forsikre deg alltid om at verktøyet er slått av og at batteripakken er fjernet, før du justerer eller kontrollerer funksjoner på verktøyet.

Installere eller fjerne batteripakken (Fig. 1)

⚠ FORSIKTIG: Slå alltid av verktøyet, før du fjerner batteripakken.

⚠ FORSIKTIG: Hold verktøyet og batteripakken godt fast når du installerer eller fjerner batteripakken. Hvis du ikke holder verktøyet og batteripakken godt fast, kan det føre til at de sklir ut av hendene dine, noe som kan føre til skade på verktøyet og batteripakken samt personskade.

For å fjerne batteriet, skyv det fra apparatet mens du skyver knappen foran på boksen.

For å installere batteripakken, juster fliken på batteripakken med sporet i huset og skyv den på plass. Sett det helt inn til det låses på plass med et lite klikk. Hvis du kan se den røde indikatoren på øvre side av knappen, er det ikke helt låst.

⚠ FORSIKTIG: Installer batteriet helt til den røde indikatoren ikke lenger er synlig. Hvis ikke, kan den falle ut av verktøyet ved et uhell, noe som kan føre til personskade på deg eller personer i nærheten av deg.

⚠ FORSIKTIG: Ikke installer batteriet med tvang. Hvis boksen ikke sklir lett inn, er den ikke satt inn riktig.

Indikere den gjenværende batterikapasiteten (Fig. 2)

Bare for batteripakker med indikator

Trykk på kontrollknappen på batteriet for å kontrollere gjenværende batterikapasitet. Indikatorlampene lyser i noen få sekunder.

Indikatorlamper			Gjenværende kapasitet
Tent	Av	Blinker	
			75 % til 100 %
			50% til 75%
			25% til 50%
			0% til 25%
			Lad batteriet.
			Batteriet kan ha en feifunksjon.

MERK: Avhengig av bruksforhold og omgivelsestemperatur, kan indikatoren avvike noe fra faktisk kapasitet.

Slå på lykten (Fig. 3)

⚠ FORSIKTIG: Ikke se direkte i lyset eller lyskilden.

Trykk på AV/PA-knappen for å slå på lyset. For å slå av lyset, trykk på AV/PA-knapp -knappen igjen.

MERK: Apparatet slås på i samme modus som den siste innstillingen.

Velge modus

Mens lyset er på, trykk på **MODUS**-knappen for å bla gjennom innstillingene for **punktlys**, **flomlys** og **punktlys + flomlys**.

Slå på strobelys (Fig. 4)

Trykk og hold **MODUS**-knappen til apparatet veksler til modusen for **strobelys**. For å slå av **strobelyset**, trykk på **MODUS**-knappen igjen.

Batteribeskyttelsessystem

Verktøyet er utstyrt med et beskyttelsessystem som automatisk slår av strømmen for å sikre lang brukstid. Når den gjenværende batterikapasiteten blir lav under driften, slukkes lyset. Dette skjer på grunn av aktiveringen av beskyttelsessystemet og er ikke en feil. Fjern batteripakken fra verktøyet og lad den.

Hodevinkel (Fig. 5)

⚠ FORSIKTIG: Når du endrer vinkelen på hodet, må du passe på så du ikke klemmer fingrene mellom hodet og kapslingen.

Vinkelen på hodet kan justeres i 4 trinn.

Krok (Fig. 6)

⚠ FORSIKTIG: Når du løfter kroken, må du passe på så du ikke klemmer fingrene mellom kroken og kapslingen.

Skulderstropp (Fig. 7)

Skulderstroppen kan festes ved hjelp av klips på begge sidene.

VEDLIKEHOLD

⚠ FORSIKTIG: Forsikre deg alltid om at verktøyet er slått av og at batteripakken er fjernet, før du inspiserer eller utfører vedlikehold på verktøyet.

MERKNAD: Bruk aldri bensin, tynnere, alkohol eller liknende. Misfarging, deformasjon eller sprekker kan bli resultatet.

For å opprettholde PRODUKTSIKKERHET og PÅLITELIGHET, skal reparasjoner, annet vedlikehold eller andre justeringer utføres av autoriserte Makita-fabrikker eller servicesentre, og kun ved bruk av originale reservedeler fra Makita.

TILLEGGSTYR

⚠ FORSIKTIG: Dette tilleggsutstyret eller tilbehøret anbefales for bruk med Makita-verktøyet som er spesifisert i denne bruksanvisningen. Bruk av annet tilbehør kan føre til fare for personskade. Bare bruk tilbehør til tiltenkt formål.

Hvis du ønsker mer informasjon om dette tilbehøret, kan du spørre ditt lokale Makita-servicesenter.

- Originalt Makita-batteri og -lader

MERK: Noen elementer i denne listen kan være inkludert i verktøypakken som standardutstyr. Dette kan variere fra land til land.

SUOMI (Alkuperäiset ohjeet)

Yleisen näkymän selitys

- | | | | |
|-------------------------|---------------------|-------------------------------|------------|
| 1. Akku | 5. Tarkistuspainike | 9. Spotti- ja valonheitintila | 13. Rengas |
| 2. Punainen merkivalo | 6. Kytkin | 10. Spottitila | |
| 3. Akun vapautuspainike | 7. TILA-painike | 11. Koukku | |
| 4. Merkivalot | 8. Valonheitintila | 12. Hihna | |

TEKNISET TIEDOT

Malli:	DML812
LED	Spotti (Kohdistus): 9 W × 1 & Valonheitin (Leveä valokeila): 1 W × 16
Mitat (P × S × K)	119 mm × 115 mm × 313 mm
Nimellisjännite	DC 14,4 V / 18 V
Nettopaino	1,2~1,6 kg

- Jatkuvan tutkimus- ja kehitysohjelmamme myötä tässä mainitut tekniset tiedot voivat muuttua ilman erillistä ilmoitusta.
- Tekniset tiedot saattavat vaihdella eri maiden välillä.
- Mitat koskevat tuotetta BL1860B:n kanssa silloin, kun sen pää on ylöspäin.
- Paino voi vaihdella lisävarusteista, kuten akusta, riippuen. EPTA-menetelmän 01/2014 mukainen kevyin ja painavin yhdistelmä näkyvät taulukossa.

Laitteeseen soveltuva akku

BL1415N / BL1430 / BL1430B / BL1440 / BL1450 / BL1460B / BL1815N / BL1820 / BL1820B / BL1830 / BL1830B / BL1840 / BL1840B / BL1850 / BL1850B / BL1860B

- Jotkin yllä luetuista akuista eivät välttämättä ole saatavilla asuinalueellasi.

⚠ VAROITUS: Käytä vain yllä lueteltuja akkuja. Muiden akkujen käyttö saattaa aiheuttaa vammoja ja/tai tulipalon.

Käyttöaika

Akku	Käyttöaika (arvioitu)			
	Spotti (Kohdistettu)	Valonheitin (Leveä)	Spotti ja valonheitin (Kohdistettu + leveä)	Viikkuva (Välähdys)
BL1415N	1,9 tuntia	1,4 tuntia	1,2 tuntia	1,6 tuntia
BL1430, BL1430B	3,0 tuntia	2,4 tuntia	1,9 tuntia	2,7 tuntia
BL1440	4,5 tuntia	3,5 tuntia	3,0 tuntia	4,0 tuntia
BL1450	6,0 tuntia	4,5 tuntia	3,5 tuntia	5,0 tuntia
BL1460B	6,5 tuntia	5,0 tuntia	4,0 tuntia	5,5 tuntia
BL1815N	2,5 tuntia	1,9 tuntia	1,5 tuntia	2,2 tuntia
BL1820, BL1820B	3,0 tuntia	2,6 tuntia	2,1 tuntia	2,9 tuntia
BL1830, BL1830B	4,5 tuntia	3,5 tuntia	2,9 tuntia	4,0 tuntia
BL1840, BL1840B	6,5 tuntia	5,0 tuntia	4,0 tuntia	5,5 tuntia
BL1850, BL1850B	8,5 tuntia	6,5 tuntia	5,0 tuntia	7,0 tuntia
BL1860B	10 tuntia	7,5 tuntia	6,0 tuntia	8,5 tuntia

- Yllä olevan taulukon käyttöajat ovat viitteellisiä. Todelliset käyttöajat saattavat vaihdella.
- Käyttöajat voivat vaihdella akun tyyppin, varauksen ja käyttöolosuhteiden mukaan.
- Akku saattaa vaihdella maakohtaisesti.

Symbolit

Laitteen käyttöön liittyvät alla olevat symbolit. Varmista, että ymmärrät symbolien merkitykset ennen laitteen käyttöä.



- Lue käyttöohje



- Vain sisäkäyttöön



- Koskee vain EU-maita

Käytetyillä sähkö- ja elektroniikkalaitteilla, paristoilla ja akuilla voi olla negatiivisia ympäristö- ja terveysvaikutuksia niissä käytettyjen haitallisten osien takia.

Älä hävitä sähkö- ja elektroniikkalaitteita tai akkuja kotitalousjätteen mukana!

Vanhoja sähkö- ja elektroniikkalaitteita, paristoja ja akkuja koskevan EU-direktiivin ja sen perusteella laadittujen kansallisten lakien mukaan käytetyt sähkö- ja elektroniikkalaitteet, paristot ja akut on kierrätettävä toimittamalla ne erilliseen, ympäristönsuojelusäädösten mukaisesti toimivaan kierrätyspisteeseen.

Tämä on ilmaistu laitteessa olevalla ylivedetyn roska-astian symbolilla.



- Optinen säteily (ultraviolettia ja infrapuna). Vältä silmien ja ihon altistumista.



- Älä katso suoraan käytössä olevaan valoon.



- Käytä sopivia silmäsuojia.



- Ole erityisen varovainen!

TURVALLISUUSVAROITUKSET

TÄRKEÄT TURVALLISUUSOHJEET

VAROITUS: Kun käytät sähkötyökaluja, noudata aina tavallisia turvallisuusohjeita. Turvallisuusohjeiden noudattaminen vähentää tulipalon, sähköiskun ja henkilövamman riskiä. Esimerkiksi:

LUE KAIKKI OHJEET.

1. **Älä katso suoraan valoon. Älä altista silmiä valolle.** Valo voi vahingoittaa silmiä.
2. **Älä peitä tai tuki päällä olevaa laitetta esimerkiksi kankaalla tai pahvilla.** Laitteen peittäminen tai tukkiminen voi aiheuttaa tulipalon.
3. **Laitte ei ole vedenkestävä. Älä käytä sitä kosteissa tai märissä paikoissa. Älä altista sitä sateelle tai lumelle. Älä pese laitetta vedellä.**
4. **Älä kosketa valaisimen päätä pinseteillä tai muilla metallityökaluilla.**
5. **Älä altista laitetta iskuille esim. pudottamalla sen tai lyömällä sitä.**
6. **Kun laitetta ei käytetä, sammuta laite ja irrota poista laitteen akku.**
7. **Akkutyökalun käyttö ja ylläpito**
 - Estä vahingossa käynnistyminen. Varmista, että kytkin on Off-asennossa ennen kuin liität akun, nostat laitteen tai kannat sitä. Laitteen kantaminen niin, että sormi on kytkimellä, tai virran kytkeminen laitteisiin, joissa kytkin on päällä, voi aiheuttaa onnettomuuksia.
 - **Irrota akku laitteesta ennen kuin teet mitään muutoksia, vaihdat apuvälineitä tai varastoit laitteen.** Nämä ennakoivat turvallisuusuostimenpiteet vähentävät laitteen vahingossa käynnistämisen riskiä.
 - **Lataa vain valmistajan määrittelemällä laturilla.** Tietyille akulle tarkoitetun laturin käyttö toisenlaisen akun kanssa saattaa aiheuttaa tulipaloriskin.
 - **Käytä laitteita vain niille erikseen määriteltyjen akkujen kanssa.** Muunlaisten akkujen käyttö saattaa aiheuttaa vamma- tai tulipaloriskin.
 - **Kun akku ei ole käytössä, pidä se poissa metalliesineiden, kuten paperiliitinten, kolikoiden, avainten, naulojen, ruuvien tai muiden pienten metalliesineiden, läheltä, jotta ne eivät voi liittää yhtä napaa toiseen.** Akun napojen oikosulku saattaa aiheuttaa palovammoja tai tulipalon.
 - **Väärinkäyttötilanteessa akusta saattaa lentää nestettä. Älä koske tähän nesteeseen. Jos kosket nesteeseen vahingossa, huuhtelee altistunut kohta vedellä. Jos nestettä osuu silmiin, hakeudu hoitoon.** Akusta lentänyt neste saattaa aiheuttaa ärsytystä tai palovammoja.
 - **Älä käytä akkua tai laitetta, jos ne ovat vaurioituneet tai jos niitä on muokattu. Vaurioituneet tai muokatut akut saattavat käyttäytyä arvaamattomalla tavalla, mikä voi johtaa tulipalo-, räjähdys- tai vammariskiin.**

- Älä altista akkua tai laitetta tulelle tai äärimmäisille lämpötiloille. Altistuminen tulelle tai yli 130 °C:n (265 °F:n) lämpötiloille voi aiheuttaa räjähdyksen.
 - Noudata kaikkia latausohjeita. Älä lataa akkua tai laitetta ohjeissa määritetyn lämpötila-alueen ulkopuolella. Virheellinen lataaminen tai lataaminen määritetyn alueen ulkopuolisissa lämpötiloissa voi vaurioittaa akkua ja lisätä tulipalorisikää.
 - Huollata laitteesi asiantuntevalla korjaajalla, joka käyttää vain identtisiä varaosia. Näin varmistetaan, että laitteen turvallisuus pysyy vastaavalla tasolla.
 - Älä muokkaa tai yritä korjata laitetta tai akkua muilla tavoilla kuin käyttö- ja huolto-ohjeissa kuvatuilla tavoilla.
 - Älä hävitä akkua tai akkuja tulessa. Kennot saattavat räjähtää. Tarkista paikalliset ohjeet mahdollisia erityisiä hävitysohjeita varten.
 - Älä avaa tai ruhjo akkuja. Vapautuneet elektrolyytit ovat syövyttäviä ja saattavat vahingoittaa silmiä tai ihoa. Ne saattavat olla myrkyllisiä nieltynä.
 - Älä lataa akkua sateessa tai kosteissa olosuhteissa.
 - Älä käsittele laturia, mukaan lukien laturin pistotulppaa tai latausnapoja märin käsin.
 - Älä lataa akkua ulkona.
8. Vain valmistajan tai tämän edustajan tai vastaavan pätevän henkilön on vaihdettava tämän valaisimen valonlähde.

Tärkeitä akkua koskevia turvallisuusohjeita

1. Ennen kuin käytät akkua, lue kaikki (1) akkulaturin, (2) akun ja (3) akkua käyttävän laitteen ohjeet ja varoitusmerkinnät.
2. Älä pura akkua.
3. Jos käyttöaika lyhenee merkittävästi, lopeta käyttö välittömästi. Se saattaa aiheuttaa ylikuumenemisen, mahdollisten palovammojen ja jopa räjähdyksen riskin.
4. Jos elektrolyyttiä päätyy silmiin, huuhtelee silmät puhtaalla vedellä ja hakeudu välittömästi ensiapupuun. Se saattaa aiheuttaa näönmenetyksen.
5. Älä aiheuta akussa oikosulkuja:
 - (1) Älä koske terminaaleihin minkäänlaisella johtavalla materiaalilla.
 - (2) Vältä akun säilyttämistä muiden metalliesineiden, kuten naulojen, kolikoiden jne. kanssa.
 - (3) Älä altista akkua sateelle tai vedelle. Akun oikosulku voi aiheuttaa suuren virtapiikin, ylikuumenemista, mahdollisia palovammoja ja jopa akun hajoamisen.
6. Älä säilytä laitetta ja akkua tiloissa, joissa lämpötila voi saavuttaa 50 °C (122 °F) tai sitä korkeampia lämpötiloja.
7. Älä hävitä akkua polttamalla, vaikka se olisi pahasti vaurioitunut tai täysin kulunut. Akku saattaa räjähtää, jos se altistuu tulelle.
8. Varo, ettei akku pääse putoamaan ja ettei siihen kohdistu iskuja.
9. Älä käytä vaurioitunutta akkua.
10. Laitteen sisältämät litiumioniakut ovat vaarallisten aineiden sääntelyn alaisia tuotteita. Kaulallisissa toimituksissa eli esimerkiksi kolmansien osapuolten tai edelleenlähetystoimijoiden tapauksessa on otettava huomioon erityiset pakkaus- ja merkintävaatimukset. Kun tuotetta valmistellaan toimitusta varten, aiheesta on keskusteltava vaarallisten aineiden asiantuntijan kanssa. Ota myös huomioon mahdolliset tarkemmat kansalliset säädökset. Teippaa tai peitä avoimet kosketuspisteet ja pakkaa akku niin, ettei se voi liikkua pakkauksessa.
11. Kun hävität akun, poista se laitteesta ja hävitä se turvalliseen paikkaan. Noudata paikallisia akkujen hävittämiseen liittyviä säädöksiä.
12. Käytä akkuja vain seuraavan tahon määrittämien tuotteiden kanssa: Makita. Akkujen asentaminen muihin kuin hyväksytyihin tuotteisiin saattaa aiheuttaa tulipalon, ylikuumenemista, räjähdyksen tai elektrolyyttivuodon.
13. Jos laitetta ei käytetä pitkään aikaan, akku on poistettava.

SÄILYÄ NÄMÄ OHJEET.

⚠ **HUOMIO:** Käytä vain aitoja Makita-akkuja.

Muiden kuin aitojen Makita-akkujen tai muokattujen akkujen käyttö saattaa aiheuttaa akun hajoamisen, mikä voi aiheuttaa tulipaloja, henkilövammoja ja vaurioita. Se myös mitätöi Makita-laitteen ja sen laturin Makita-takuun.

Akun mahdollisimman pitkän eliniän ylläpitäminen

1. Lataa akku ennen kuin se on täysin tyhjä. Lopeta laitteen käyttö ja lataa akku, jos huomaat, että laitteen virta heikkenee.
2. Älä koskaan lataa täysin ladattua akkua uudelleen. Akun ylläpitäminen lyhentää sen käyttöikä.
3. Lataa akku huoneenlämmössä: 10–40 °C (50–104 °F). Anna kuumen akun jäähtyä ennen kuin lataa sen.
4. Lataa akku, jos et käytä sitä pitkään aikaan (yli kuuteen kuukauteen).

TOIMINNAN KUVAUS

⚠ **HUOMIO:** Varmista aina, että laite on sammu-
tettu, irrotettu verkkovirrasta ja akku on poistettu
ennen kuin teet muutoksia tai tarkistat laitteen
toiminnan.

Akun asentaminen tai poistaminen (Fig. 1)

⚠ **HUOMIO:** Sammuta laite aina ennen akun
poistamista.

⚠ **HUOMIO:** Pidä vakaasti kiinni laitteesta ja
akusta, kun asennat tai poistat akkua. Jos laitteesta
ja akusta ei pidetä kiinni riittävän hyvin, ne saattavat
irrota otteesta, mikä saattaa aiheuttaa laitteen ja akun
vaurioita sekä henkilövahinkoja.

Voit poistaa akun liu'uttamalla sen pois laitteesta samal-
la, kun liu'utat akun etuosassa olevaa painiketta.
Kun haluat asentaa akun, varmista, että akun kieli osuu
kotelon uraan, ja liu'uta akku paikalleen. Paina akkua
paikalleen, kunnes se lukittuu paikalleen pienen naksah-
duksen myötä. Jos näet painikkeen yläosassa punaisen
merkin, akku ei ole lukittunut kunnolla paikoilleen.

⚠ **HUOMIO:** Asenna akku aina kunnolla niin, et-
tei punaista merkkiä enää näy. Muussa tapauksessa
se saattaa pudota laitteesta ja aiheuttaa vammoja joko
sinulle tai ympärilläsi oleville ihmisille.

⚠ **HUOMIO:** Älä yritä asentaa akkua liiallista
voimaa käyttäen. Jos akku ei liu'u sisään helposti, se
on virheellisessä asennossa.

Jäljellä olevan akun varauksen osoittaminen (Fig. 2)

Vain akut, joissa on merkkivalot

Paina akun tarkistuspainiketta nähdäksesi jäljellä oleva
akun varaus. Merkkivalot syttyvät muutaman sekunnin
ajaksi.

Merkkivalot			Jäljellä oleva varaus
Valaistu	Ei pala	Vilkkuva	
			75–100 %
			50–75 %
			25–50 %
			0–25 %
			Lataa akku.
			Akussa on mahdollisesti toimintahäiriö.

HUOMAUTUS: Käyttöolosuhteista ja ympäristön
lämpötilasta riippuen merkkivalojen osoittama varaus
saattaa poiketa jossakin määrin todellisesta varauksesta.

Valon syyttäminen (Fig. 3)

⚠ **HUOMIO:** Älä katso suoraan valoon tai valon-
lähteeseen.

Sytytä valo painamalla virtapainiketta. Sammuta valo
painamalla virtapainiketta uudestaan.

HUOMAUTUS: Laite käynnistyy siinä tilassa, johon se
on viimeksi asetettu.

Tilan valinta

Kun valo on päällä, paina **TILA**-painiketta vaihdellaksesi ase-
tusten **spotti**, **valonheitin** ja **spotti ja valonheitin** välillä.

Vilkkuvan tilan eli välähdystilan käynnistäminen (Fig. 4)

Paina ja pidä **TILA**-painiketta painettuna, kunnes
vilkkuva tila aktivoituu. **Vilkkuvan** tilan voi kytkeä pois
painamalla **TILA**-painiketta.

Akun suojausjärjestelmä

Laitteessa on suojausjärjestelmä, joka sammuttaa virran
automaattisesti. Tämä pidentää laitteen käyttöikää. Valo
sammuu toimintojen aikana, kun akun lataus laskee
liikaa. Tämä johtuu suojausjärjestelmästä eikä tarkoita,
että laite olisi viallinen. Poista akku laitteesta ja lataa se.

Pääkulma (Fig. 5)

⚠ HUOMIO:Kun vaihdat pääkulmaa, varo, etteivät sormesi jää puristuksiin laitteen pään ja vartalon väliin.

Pääkulmaa voi säätää neljässä vaiheessa.

Koukku (Fig. 6)

⚠ HUOMIO:Kun nostat koukkaa, varo, etteivät sormesi jää puristuksiin laitteen koukun ja vartalon väliin.

Olkahihna (Fig. 7)

Olkahihnan voi asentaa klipseillä kummassakin päässä.

HUOLTO

⚠ HUOMIO:Varmista aina, että laite on sammutettu ja akku on poistettu ennen kuin tarkastat laitteen tai huollat sitä.

HUOMAA: Älä koskaan käytä bensiiniä, ohentimia, alkoholia tai muita vastaavia aineita. Ne saattavat aiheuttaa värvirheitä, muodon muuttumista tai halkeamia.

Tuotteen TURVALLISUUDEN ja LUOTETTAVUUDEN säilyttämiseksi korjaukset ja muut huollot tai säädöt on suoritettava Makitan valtuuttamien henkilöiden tai tehdaspalvelukeskusten toimesta ja vain Makitan varaosia käyttäen.

VALINNAISET LISÄVARUSTEET

⚠ HUOMIO:Näitä lisävarusteita tai lisäosia suositellaan käytettäväksi tässä ohjeessa määritetyn Makita-laitteesi kanssa. Muiden lisävarusteiden tai lisäosien käyttö saattaa aiheuttaa henkilövammariskin. Käytä lisävarusteita tai lisäosia vain niiden suunniteltuihin tarkoituksiin.

Jos tarvitset apua tai lisätietoja näistä lisävarusteista, ota yhteyttä paikalliseen Makitan palvelukeskukseesi.

- Aito Makita-akku ja -laturi

HUOMAUTUS: Jotkin luettelon kohteet saattavat sisältyä laitteen pakkaukseen oletusvarusteina. Ne saattavat vaihdella maakohtaisesti.

LATVIEŠU (Oriģinālās instrukcijas)

Vispārīgā skata skaidrojums

- | | | | |
|----------------------------------|----------------------|------------------------|--------------|
| 1. Akumulatora kasetne | 4. Indikatorlampiņas | 8. Flood režģms | 12. Sikсна |
| 2. Sarkans indikators | 5. Pārbaudes poga | 9. Spot + flood režģms | 13. Gredzens |
| 3. Akumulatora atbrģvošanas poga | 6. Slēdģis | 10. Spot režģms | |
| | 7. MODE poga | 11. Āģģis | |

SPECIFIKĀCIJAS

Modelis:	DML812
Gaismas diode	Spot: 9 W × 1 un Flood: 1 W × 16
Izmēri (G × Pl. × A)	119 mm × 115 mm × 313 mm
Nominālais spriegums	DC 14,4 V / 18 V
Neto svars	1,2~1,6 kg

- Tā kā mēs nepārtraukti turpinām izpēti un izstrādes programmu, šeit sniegtās specifikācijas var tikt mainģtas bez iepriekšēja brģdinģjuma.
- Katrā valstģ specifikācijas var atģģirties.
- Izmēri ir ar BL1860B un ar galvu uz augģu.
- Svārs var atģģirties atkarģbā no piederuma(-iem), ieskaitot akumulatora kasetni. Vieglākā un smāģākā kombinģcija saskaņā ar EPTA procedģru 01/2014 ir parģdģta tabulā.

Piemērotā akumulatora kasetne

BL1415N / BL1430 / BL1430B / BL1440 / BL1450 / BL1460B / BL1815N / BL1820 / BL1820B / BL1830 / BL1830B / BL1840 / BL1840B / BL1850 / BL1850B / BL1860B

- Atkarģbā no jģsu mģtnes zemes daģas no iepriekģ norģdģtajām akumulatora kasetnēm var nebģt pieejamas.

▲ BRģDINĀJUMS. Izmantoģiet tikai iepriekģ norģdģtģs akumulatora kasetnes. Jebkura cita veida akumulatora kasetģu izmantoģana var izraisģt traumu un/vai aizdegģanos.

Darbģbas laiks

Akumulatora kasetne	Darbģbas laiks (aptuvenus)			
	Spot	Food	Spot + Flood	Strobe
BL1415N	1,9 stundas	1,4 stundas	1,2 stundas	1,6 stundas
BL1430, BL1430B	3,0 stundas	2,4 stundas	1,9 stundas	2,7 stundas
BL1440	4,5 stundas	3,5 stundas	3,0 stundas	4,0 stundas
BL1450	6,0 stundas	4,5 stundas	3,5 stundas	5,0 stundas
BL1460B	6,5 stundas	5,0 stundas	4,0 stundas	5,5 stundas
BL1815N	2,5 stundas	1,9 stundas	1,5 stundas	2,2 stundas
BL1820, BL1820B	3,0 stundas	2,6 stundas	2,1 stundas	2,9 stundas
BL1830, BL1830B	4,5 stundas	3,5 stundas	2,9 stundas	4,0 stundas
BL1840, BL1840B	6,5 stundas	5,0 stundas	4,0 stundas	5,5 stundas
BL1850, BL1850B	8,5 stundas	6,5 stundas	5,0 stundas	7,0 stundas
BL1860B	10 stundas	7,5 stundas	6,0 stundas	8,5 stundas

- Iepriekģ tabulā norģdģtais darbģbas laiks ir aptuvenes pamatnostģdnes. Tas var atģģirties no faktiskā darbģbas laika.
- Darbģbas laiks var atģģirties no akumulatora veida, uzlģdes statusa un lietoģanas apstģģģiem.
- Akumulatora kasetne katrā valstģ var atģģirties.

Simboli

Tālāk ir norādīti uz ierīces izmantotie simboli. Pirms lietošanas pārliecinieties, vai izprotat to nozīmi.



- Izlasiet instrukciju rokasgrāmatu



- Tikai iekšdarbiem



- Tikai ES valstīm

Tā kā šajā aprīkojumā ir bīstamas sastāvdaļas, elektrisko un elektronisko iekārtu, akumulatoru un bateriju atkritumi var negatīvi ietekmēt apkārtējo vidi un cilvēka veselību.

Elektroierīces, elektroniskās ierīces un akumulatorus nedrīkst izmest kopā ar mājsaimniecības atkritumiem!

Saskaņā ar Eiropas direktīvu par elektrisko un elektronisko iekārtu atkritumiem, akumulatoriem un baterijām, kā arī akumulatoru un bateriju atkritumiem un šīs direktīvas pielāgošanu valsts tiesību aktiem elektrisko un elektronisko iekārtu, bateriju un akumulatoru atkritumi ir jāglabā atsevišķi un jānogādā uz sadzīves atkritumu dalītās savākšanas vietu, ievērojot attiecīgos vides aizsardzības noteikumus.

Par to liecina uz iekārtas redzams simbols ar pārsvītrotu atkritumu konteineru uz rītniem.



- Optiskais starojums (UV un IR)
Samaziniet iedarbību uz acīm un ādu.



- Nevērsiet skatu tieši lampas gaismas starā.



- Izmantojiet atbilstošas aizsargierīces vai acu aizsardzības līdzekļus.



- Ievērojiet īpašu piesardzību un pievērsiet uzmanību!

DROŠĪBAS BRĪDINĀJUMI

SVARĪGAS DROŠĪBAS INSTRUKCIJAS

⚠ BRĪDINĀJUMS. Lietojot elektriskos instrumentus, vienmēr jāievēro pamata drošības pasākumi, lai samazinātu aizdegšanās, elektriskās strāvas trieciena un miesas bojājumu risku, tostarp:

IZLASIET VISAS INSTRUKCIJAS.

1. Neskatieties tieši gaismā vai nepakļaujiet acis tās iedarbībai. Acis var tikt bojātas.
 2. Nepārkļājiēt un neaizsedziet ieslēgto instrumentu ar audumu vai kartonu utt. Pārklāšana vai aizsegšana var izraisīt aizdegšanos.
 3. Šis instruments nav ūdensnecaurlaidīgs. Nelietojiet to mitrās vai slapjās vietās. Nepakļaujiet to lietus vai sniega iedarbībai. Nemazgājiet to ūdenī.
 4. Neaiztieciēt luktura galvas iekšpusi ar pincetēm, metāla instrumentiem utt.
 5. Nepakļaujiet instrumentu triecienam, nometot, sitot utt.
 6. Kad instruments netiek izmantots, vienmēr izslēdziet to un izņemiet akumulatora kasetni.
 7. Akumulatora instrumentu lietošana un apkope
- Novērsiet nejašu palaišanu. Pirms ierīces pieslēgšanas akumulatoru blokam, pacelšanas vai pārvietošanas pārliecinieties, ka slēdzis ir izslēgtā pozīcijā. Ierīces pārvietošana ar pirkstu uz slēdža vai ierīces aktivizēšana, ja tās slēdzis ir ieslēgtā pozīcijā, rada nelaimes gadījuma risku.
 - Pirms jebkādu pielāgojumu veikšanas, piederumu maiņas vai ierīces glabāšanas atvienojiet akumulatoru bloku no ierīces. Šādi profilaktiski drošības pasākumi samazina nejašu ierīces palaišanas risku.
 - Uzlādei izmantojiet tikai ražotāja norādīto lādētāju. Vienam akumulatoru blokam piemērots lādētājs var radīt aizdegšanās risku, ja to izmanto ar citu akumulatoru bloku.
 - Izmantojiet ierīci tikai ar īpaši paredzētiem akumulatoru blokiem. Jebkura cita veida akumulatoru bloka izmantošana var radīt traumas un aizdegšanās risku.
 - Ja akumulatoru bloks netiek izmantots, neturiet to citu metāla priekšmetu, piemēram, papīra saspaužu, monētu, atslēgu, naglu, skrūvju vai citu mazu metāla priekšmetu, tuvumā, kas var izveidot savienojumu no vienas spaiļes uz otru. Akumulatora spaiļu issavienojuma rašanās var radīt apdegumus vai aizdegšanos.
 - Skarbos apstākļos šķidrums var izplūst no akumulatora; novērsiet saskari. Ja ir radusies nejaša saskare, noskalojiet ar ūdeni. Ja šķidrums nokļūst acīs, meklējiet medicīnisko palīdzību. No akumulatora izplūdis šķidrums var radīt kairinājumu vai apdegumus.

- Neizmantojiet akumulatoru bloku vai ierīci, ja tie ir bojāti vai pārveidoti. Bojātiem vai pārveidotiem akumulatoriem var būt neparedzama iedarbība, kas var izraisīt ugunsgrēku, eksploziju vai traumu risku.
 - Akumulatoru bloku vai ierīci nedrīkst pakļaut uguns vai pārmērīgas temperatūras iedarbībai. Pakļaušana uguns iedarbībai vai temperatūrai virs 130 °C (265 °F) var izraisīt eksploziju.
 - Ievērojiet visus uzlādēšanas norādījumus un neuzlādējiet akumulatoru vai ierīci, kas pārsniedz instrukcijās norādītās temperatūras robežas. Neatbilstoša uzlāde vai uzlāde apstākļos, kuros ir pārsniegtas norādītās temperatūras robežas, var radīt akumulatora bojājumus un paaugstināt aizdegšanās risku.
 - Ierīces apkopi drīkst veikt kvalificēts remontstrādnieks, izmantojot tikai identiskas rezerves daļas. Tādējādi tiks nodrošināta ierīces drošība.
 - Nepārveidojiet vai nemēģiniet labot ierīci vai akumulatoru bloku, izņemot gadījumus, kas norādīti lietošanas un apkopes instrukcijās.
 - Neizmetiet akumulatoru(-us) ugunī. Elements var eksplodēt. Lai uzzinātu par iespējamām īpašām utilizācijas instrukcijām, pārbaudiet vietējos kodus.
 - Neatveriet un nebojājiet akumulatoru(-us). Noplūdušais elektrolīts ir kodīgs un var izraisīt acu vai ādas bojājumus. Var būt toksisks, ja to norij.
 - Neuzlādējiet akumulatoru lietū vai mitrās vietās.
 - Neturiet lādētāju, tostarp lādētāja spraudni, un lādētāja spaiļus ar mitrām rokām.
 - Neuzlādējiet akumulatoru ārpus telpām.
8. Gaismas avotu, ko satur šis gaismeklis, drīkst nomainīt tikai ražotājs vai viņa servisa pārstāvis vai līdzīga kvalificēta persona.

Svarīgas akumulatora kasetnes drošības instrukcijas

1. Pirms akumulatora kasetnes izmantošanas izlasiet visas instrukcijas un brīdinājuma uzlīmes un (1) akumulatora lādētāja, (2) akumulatora un (3) ierīces, kurā izmanto akumulatoru.
2. Nedemontējiet akumulatora kasetni.
3. Ja darbības laiks ir būtiski saīsinājies, nekavējoties pārtrauciet lietošanu. Tas var radīt pārkaršanas, iespējamu apdegumu un pat eksplozijas risku.
4. Ja elektrolīts nokļūst acīs, izskalojiet tās ar tīru ūdeni un nekavējoties meklējiet medicīnisko palīdzību. Tas var izraisīt redzes zudumu.
5. Neradīt akumulatora kasetnes īssavienojumu:
 - (1) Nepieskarieties poliēm ar vadītspējīgu materiālu.
 - (2) Izvairieties uzglabāt akumulatora kasetni tvertnē kopā ar citiem metāla priekšmetiem, piemēram, naglām, monētām u. c.
 - (3) Nepakļaujiet akumulatora kasetni ūdens vai lietus iedarbībai.
 Akumulatora īssavienojums var radīt apjomīgu strāvas plūsmu, pārkaršanu, iespējamus apdegumus un pat sadalīšanos.
6. Neuzglabājiet instrumentu un akumulatora kasetni vietās, kur temperatūra var sasniegt vai pārsniegt 50 °C (122 °F).
7. Nededziniet akumulatora kasetni arī tad, ja tā ir smagi bojāta vai ir pilnībā nolietota. Akumulatora kasetne ugunī var eksplodēt.
8. Rīkojieties uzmanīgi, lai akumulators nenokrīt vai netiek satricināts.
9. Nelietojiet bojātu akumulatoru.
10. Uz ietvertajiem litija-jonu akumulatoriem attiecas normatīvās prasības par bīstamām precēm. Veicot komerciālus pārvadājumus, piemēram, ar trešo personu, ekspeditoru starpniecību, jāievēro īpašas prasības attiecībā uz iesaiņošanu un marķēšanu. Lai sagatavotu nosūtāmo preci, ir jākonsultējas ar bīstamo materiālu speciālistu. Skatiet arī iespējams sīkākus vietējos noteikumus. Aplīmējiet ar līmlentu vai nosedziet vaļējus kontaktus un iesaiņojiet akumulatoru tā, lai tas nevar pārvietoties iepakojumā.
11. Utilizējot akumulatora kasetni, izņemiet to no instrumenta un utilizējiet drošā veidā. Ievērojiet vietējos noteikumus par akumulatoru utilizēšanu.
12. Izmantojiet akumulatorus kopā tikai ar Makita norādītajiem izstrādājumiem. Akumulatoru ievietošana neatbilstošos izstrādājumos var izraisīt aizdegšanos, pārmērīgu sakaršanu, eksploziju vai elektrolītu noplūdi.
13. Ja instruments netiek lietots ilgu laika periodu, akumulators ir jāizņem no instrumenta.

SAGLABĀJIET ŠĪS INSTRUKCIJAS.

▲ BRĪDINĀJUMS. Izmantojiet tikai oriģinālos Makita akumulatorus. Tādu akumulatoru izmantošana, kas nav oriģinālie Makita akumulatori vai kuri ir pārveidoti, var radīt akumulatora eksploziju, izraisot aizdegšanos, kaitējumu vai bojājumus. Tas arī anulē Makita instrumenta un lādētāja Makita garantiju.

Padomi maksimālā akumulatora darbmūža uzturēšanai

1. Uzlādējiet akumulatora kasetni, pirms tā ir pilnībā izlādējusies. Vienmēr pārtrauciet instrumenta darbību un uzlādējiet akumulatora kasetni, ja pamanāt, ka tā jauda ir mazāka.
2. Nekādā gadījumā nelādējiet līdz galam uzlādētu akumulatora kasetni. Pārlādēšana saīsina akumulatora darbmūžu.
3. Uzlādējiet akumulatora kasetni 10–40 °C (50–104 °F) istabas temperatūrā. Pirms uzlādēšanas nogaidiet, līdz karsta akumulatora kasetne atdziest.
4. Uzlādējiet akumulatora kasetni, ja to nav paredzēts lietot ilgu laika periodu (vairāk nekā sešus mēnešus).

DARBĪBAS APRAKSTS

▲ BRĪDINĀJUMS. Pirms instrumenta funkcijas pielāgošanas vai pārbaudes vienmēr pārliecinieties, ka instruments ir izslēgts un akumulatora kasetne ir izņemta.

Akumulatora kasetnes ievietošana vai izņemšana (Fig. 1)

▲ BRĪDINĀJUMS. Pirms akumulatora kasetnes izņemšanas vienmēr izslēdziet instrumentu.

▲ BRĪDINĀJUMS. Ievietojot vai izņemot akumulatora kasetni, stingri turiet instrumentu un akumulatora kasetni. Ja instruments un akumulatora kasetne netiek stingri turēti, tie var izslīdēt no rokām, kā arī izraisīt instrumenta un akumulatora kasetnes vai miesas bojājumus.

Lai akumulatora kasetni izņemtu, izbīdīet to no instrumenta, vienlaicīgi bīdot pogu kasetnes priekšpusē. Lai akumulatora kasetni ievietotu, izlīdziniet akumulatora kasetnes mēli ar korpusa rievu un iebīdīet to vietā. Ievietojiet to līdz galam, līdz tā fiksējas vietā ar klusu klikšķi. Ja uz pogas augšējās malas ir redzams sarkans indikators, tā nav fiksēta līdz galam.

▲ BRĪDINĀJUMS. Obligāti ievietojiet akumulatora kasetni līdz galam, līdz nav redzams sarkanais indikators. Pretējā gadījumā tā var nejauši izkrist no instrumenta, izraisot miesas bojājumus jums vai apkārtējiem.

▲ BRĪDINĀJUMS. Neievietojiet akumulatora kasetni ar spēku. Ja kasetni nevar viegli iebīdīt, tā nav pareizi ievietota.

Akumulatora atlikušās jaudas norādīšana (Fig. 2)

Tikai akumulatoru kasetnēm ar indikatoru

Lai redzētu atlikušo akumulatora jaudu, nospiediet pārbaudes pogu uz akumulatora kasetnes. Indikatorlampiņas ieslēdzas uz dažām sekundēm.

Indikatorlampiņas			Atlikusī jauda
Izgaismotas	Izslēgtas	Mirgo	
			75–100%
			50–75%
			25–50%
			0–25%
			Uzlādējiet akumulatoru.
			Iespējams, ka radušies akumulatora darbības traucējumi.

IEVĒROT! Atkarībā no lietošanas apstākļiem un apkārtējās temperatūras norādes var nedaudz atšķirties no faktiskās jaudas.

Gaismas ieslēgšana (Fig. 3)

▲ BRĪDINĀJUMS. Neskatieties gaismā un gaismas avotā tieši.

Lai ieslēgtu gaismu, nospiediet ieslēgšanas pogu. Lai izslēgtu gaismu, vēlreiz nospiediet ieslēgšanas pogu. **IEVĒROT!** Ierīce ieslēdzas pēdējā iestatītajā režīmā.

Režīma izvēle

Kad gaisma ir ieslēgta, nospiediet **MODE** pogu, lai izietu cauri **spot**, **flood** un **spot + flood** iestatījumiem.

Ieslēdziet strobe apgaismojumu (Fig. 4)

Nospiediet un turiet **MODE** pogu, līdz ierīce pārslēdzas **strobe** režīmā. Lai izslēgtu **strobe** režīmu, vienkārši nospiediet **MODE** pogu.

Akumulatora drošības sistēma

Šis instruments ir aprīkots ar aizsardzības sistēmu, kas automātiski atslēdz izejas jaudu ilgāka darbmuža nodrošināšanai. Gaisma izslēdzas darbības laikā, kad akumulatora atlikusi jauda ir zema. To izraisa aizsardzības sistēmas aktivizēšana, un tas neliecina par problēmām. Izņemiet akumulatora kasetni no instrumenta un uzlādējiet to.

Galvas leņķis (Fig. 5)

⚠ BRĪDINĀJUMS. Mainot galvas leņķi, ievērojiet piesardzību, lai nesapiestu pirkstus starp galvu un instrumenta korpusu.

Galvas leņķi var pielāgot 4 pozīcijās.

Āķis (Fig. 6)

⚠ BRĪDINĀJUMS. Paceļot āķi, ievērojiet piesardzību, lai nesapiestu pirkstus starp āķi un instrumenta korpusu.

Plecu sikсна (Fig. 7)

Plecu siksnu var uzstādīt ar saspraudēm abos galos.

APKOPE

⚠ BRĪDINĀJUMS. Pirms instrumenta pārbaudes vai apkopes vienmēr pārlicinieties, ka instruments ir izslēgts un akumulatora kasetne ir izņemta.

PAZIŅOJUMS: Nekādā gadījumā neizmantojiet degvielu, benzīnu, šķidrīnātāju, spirtu vai līdzīgas vielas. Var rasties krāsas zudums, deformācija vai plaisas.

Lai saglabātu ierīces DROŠĪBU un UZTICAMĪBU, remontdarbi, jebkura cita apkope vai pielāgošana jāveic Makita pilnvarotajiem vai rūpnīcas apkopes centriem, vienmēr izmantojot Makita rezerves daļas.

PAPILDUS IEGĀDĀJAMI PIEDERUMI

⚠ BRĪDINĀJUMS. Šos piederumus vai pierīces ieteicams lietot kopā ar Makita instrumentu, kas norādīts šajā rokasgrāmatā. Jebkādu citu piederumu vai pierīču izmantošana var radīt kaitējuma personām risku. Izmantojiet piederumu vai pierīci tikai tam paredzētajam mērķim.

Ja jums nepieciešama palīdzība, lai iegūtu sīkāku informāciju par šiem piederumiem, jautājiet vietējā Makita apkopes centrā.

- Makita oriģinālais akumulators un lādētājs

IEVĒROT! Dažas sarakstā norādītās vienības var būt iekļautas instrumentu komplektā kā standarta piederumi. Katrā valstī tās var atšķirties.

LIETUVIŲ KALBA (Originalios instrukcijos)

Bendro vaizdo paaiškinimas

- | | | | |
|-----------------------------------|-------------------------|--------------------------------|------------|
| 1. Baterijos kasetė | 5. Patikrinimo mygtukas | 9. Taškinis + platusis režimas | 13. Žiedas |
| 2. Raudonas indikatorius | 6. Jungiklis | 10. Taškinis režimas | |
| 3. Baterijos atfiksavimo mygtukas | 7. REŽIMO mygtukas | 11. Kabliukas | |
| 4. Indikatoriaus lemputės | 8. Platusis režimas | 12. Dirželis | |

SPECIFIKACIJOS

Modelis:	DML812
LED	Taškinis: 9 W × 1 ir platusis: 1 W × 16
Matmenys (ilgis × plotis × aukštis)	119 mm × 115 mm × 313 mm
Vardinė įtampa	14,4 V / 18 V nuolatinės srovės
Neto masė	1,2–1,6 kg

- Kadangi mūsų tyrimų ir plėtros programa yra toliau vykdoma, čia nurodytos specifikacijos gali būti pakeistos nepranešus.
- Specifikacijos priklauso nuo šalies.
- Matmenys nurodyti naudojant BL1860B ir atsukus galvutę į priekį.
- Svoris gali skirtis priklausomai nuo naudojamų priedų, įskaitant baterijos kasetę. Lentelėje nurodytas lengviausias ir sunkiausias derinys pagal EPTA procedūrą 01/2014.

Tinkama baterijos kasetė

BL1415N / BL1430 / BL1430B / BL1440 / BL1450 / BL1460B / BL1815N / BL1820 / BL1820B / BL1830 / BL1830B / BL1840 / BL1840B / BL1850 / BL1850B / BL1860B

- Priklausomai nuo jūsų regiono, kai kurių pirmiau nurodytų baterijų kasečių gali nepavykti gauti.

⚠ JSPĖJIMAS: Naudokite tik pirmiau nurodytas baterijų kasetes. Naudodami kitas baterijų kasetes galite susižeisti ir (arba) sukelti gaisrą.

Veikimo laikas

Baterijos kasetė	Veikimo laikas (apytiksliai)			
	Taškinis	Platusis	Taškinis + platusis	Blyksėjimas
BL1415N	1,9 valandos	1,4 valandos	1,2 valandos	1,6 valandos
BL1430, BL1430B	3,0 valandos	2,4 valandos	1,9 valandos	2,7 valandos
BL1440	4,5 valandos	3,5 valandos	3,0 valandos	4,0 valandos
BL1450	6,0 valandos	4,5 valandos	3,5 valandos	5,0 valandos
BL1460B	6,5 valandos	5,0 valandos	4,0 valandos	5,5 valandos
BL1815N	2,5 valandos	1,9 valandos	1,5 valandos	2,2 valandos
BL1820, BL1820B	3,0 valandos	2,6 valandos	2,1 valandos	2,9 valandos
BL1830, BL1830B	4,5 valandos	3,5 valandos	2,9 valandos	4,0 valandos
BL1840, BL1840B	6,5 valandos	5,0 valandos	4,0 valandos	5,5 valandos
BL1850, BL1850B	8,5 valandos	6,5 valandos	5,0 valandos	7,0 valandos
BL1860B	10 valandos	7,5 valandos	6,0 valandos	8,5 valandos

- Lentelėje nurodyti veikimo laikai yra apytiksliai. Faktinis veikimo laikas gali skirtis.
- Veikimo laikas gali skirtis priklausomai nuo baterijos tipo, įkrovimo būsenos ir naudojimo sąlygų.
- Skirtingose šalyse gali būti parduodamos kitokios baterijų kasetės.

Simboliai

Toliau pateikti ant įrangos naudojami simboliai. Prieš naudodami būtina išsiaiškinkite simbolių prasmę.



- Perskaitykite naudojimo vadovą



- Naudoti tik patalpose



- Taikoma tik ES šalims

Kadangi įrangoje yra pavojuingų komponentų, panaudota elektrinė ir elektroninė įranga, akumulatoriai ir baterijos gali turėti neigiamo poveikio aplinkai ir žmonių sveikatai.

Nešalinkite elektros ir elektroninių prietaisų ar baterijų kartu su buitinėmis atliekomis!

Pagal Europos direktyvą dėl elektros ir elektroninės įrangos atliekų bei akumuliatorių ir baterijų ir panaudotų akumuliatorių ir baterijų bei jos pritaikymą nacionaliniams įstatymams, panaudota elektros ir elektroninė įranga, baterijos ir akumulatoriai turi būti surenkami atskirai ir pristatomi į atskirą buitinių atliekų surinkimo punktą, kuris veikia pagal aplinkos apsaugos taisykles.

Tai rodo perbrauktas konteinerio ant ratukų simbolis, pateiktas ant įrangos.



- Optinė spinduliuotė (ultravioletiniai ir infraraudonieji spinduliai).

Kiek įmanoma labiau sumažinkite poveikį akims arba odai.



- Nežiūrėkite į veikiančią lemputę.



- Naudokite tinkamą antveidį arba akių apsaugines priemones.



- Elkities itin rūpestingai ir atsargiai!

SAUGOS ĮSPĖJIMAI

SVARBIOS SAUGOS INSTRUKCIJOS

⚠️ ĮSPĖJIMAS: Naudojant elektrinius įrankius būtina visada laikytis bazinių atsargumo priemonių, padedančių išvengti gaisro, elektros smūgio ir kūno sužalojimo pavojų, įskaitant šias:

PERSKAITYKITE VISAS INSTRUKCIJAS.

1. **Nežiūrėkite į šviesą ir nenukreipkite šviesos į akis.** Galima pakenkti akims.
2. **Neuždenkite ir neužkimškite degančio įrankio audeklu, kartonu ir pan.** Uždegus arba užkimsšus gali kilti gaisras.
3. **Įrankis nėra atsparus vandeniui. Nenaudokite drėgnose ar šlapiose vietose. Saugokite nuo lietaus ir sniego. Neplaukite vandenyje.**
4. **Nelieskite vidinių žibinto galvutės komponentų replėmis, metaliniais įrankiais ir pan.**
5. **Nenumeskite įrankio, saugokite jį nuo smūgių ir pan.**
6. **Kai įrankis nenaudojamas, būtina išjunkite jį ir išimkite baterijos kasetę.**
7. **Įrankio su baterija naudojimas ir priežiūra**
 - **Pasirūpinkite, kad prietaisas nebūtų įjungtas atsitiktinai. Prieš prijungdami baterijų paketą, paimdami arba nešdami įrankį įsitinkinkite, kad jungiklis yra išjungimo padėtyje.** Jei prietaisą neši-
te laikydami pirštą ant jungiklio arba tiekdami energiją į prietaisą, kurio jungiklis įjungtas, gali kilti nelaimė.
 - **Atjunkite bateriją nuo prietaiso prieš atlikdami bet kokius reguliavimo veiksmus, keisdami priedus ar padėdami prietaisą į laikymo vietą.** Tokios prevencinės saugos priemonės sumažins prietaiso atsitiktinio įsijungimo pavojų.
 - **Įkraukite tik naudodami gamintojo nurodytą įkroviklį.** Jei įkroviklis, kuris tinkamas vieno tipo baterijai, bus naudojamas kito tipo baterijai įkrauti, gali kilti gaisro pavojus.
 - **Naudokite prietaisą tik su jam skirtomis baterijomis.** Naudodami kitas baterijas galite susižeisti ir sukelti gaisrą.
 - **Kai baterija nenaudojama, laikykite ją atokiai nuo metalinių objektų, pvz., sąvaržėlių, monetų, raktų, vinių, varžtų arba kitų mažų metalinių objektų, kurie gali sujungti vieną terminalą su kitu.** Baterijos terminalų trumpasis jungimas gali sukelti nudegimų arba gaisrą.
 - **Netinkamomis sąlygomis skystis gali ištekėti iš baterijos; nelieskite jo.** Jei atsitiktinai paliesite, nuplaukite vandeniu. Jei skysčio pateko į akis, kreipkitės į gydytojus. Iš baterijos ištekėjęs skystis gali sukelti dirginimą arba nudegimų.
 - **Nenaudokite baterijos arba prietaiso, kuris yra pažeistas arba pakeistas.** Sugadintos arba modifikuotos baterijos gali veikti neprognozuojamai ir sukelti gaisrą, sprogamą ar kūno sužalojimą.

- Saugokite bateriją arba prietaisą nuo liepsnos ar aukštos temperatūros. Ugnies arba aukštesnės nei 130 °C (265 °F) temperatūros poveikis gali sukelti sproginimą.
 - Vadovaukitės visomis įkrovimo instrukcijomis ir neįkraukite baterijos arba prietaiso kitokioje temperatūroje, nei nurodyta instrukcijoje. Įkraunant netinkamai arba netinkamomis temperatūros sąlygomis baterija gali būti pažeista ir gali padidėti gaisro pavojus.
 - Techninę priežiūrą turi atlikti kvalifikuotas remontininkas, naudojantis tik identiškas atsargines dalis. Tokiu būdu galima užtikrinti produkto saugą.
 - Nekeiskite ir nebandykite taisyti prietaiso arba baterijos, išskyrus atvejus, kai tai nurodyta naudojimo ir priežiūros instrukcijoje.
 - Saugokite bateriją (-as) nuo ugnies. Elementas gali sprogti. Skaitykite vietinius kodeksus ir išsiaiškinkite galimas specialias utilizavimo instrukcijas.
 - Neatidarykite ir negadinkite baterijos (-ų). Ištekėjęs elektrolitas yra esdinanti medžiaga ir gali sužaloti akis ar odą. Nurijus jis gali būti nuodingas.
 - Neįkraukite baterijos lietuje arba šlapiose vietose.
 - Nelieskite įkroviklio, įskaitant įkroviklio kištuką ir gnybtus, šlapiomis rankomis.
 - Neįkraukite baterijos lauke.
8. Šiame šviestuve esantį šviesos šaltinį gali pakeisti tik gamintojas arba jo aptarnavimo agentas arba panašus kvalifikuotas asmuo.

Svarbios baterijos kasetės saugos instrukcijos

1. Prieš naudodami baterijos kasetę perskaitykite visas instrukcijas ir įspėjamuosius ženklus ant (1) baterijos įkroviklio, (2) baterijos ir (3) produkto, kuriame naudojama baterija.
2. Baterijos kasetės negalima išardyti.
3. Jei veikimo laikas labai sutrumpėjo, nedelsdami nustokite naudoti. Gali kilti perkaitimo, nudegimų ir netgi sproginimo pavojus.
4. Jei į akis pateko elektrolitai, plaukite jas švari vandeniu ir nedelsdami kreipkitės į gydytojus. Dėl to galima prarasti regą.
5. Nesukelkite baterijos kasetės trumpojo jungimo.
 - (1) Nelieskite terminalų jokiomis laidžiomis medžiagomis.
 - (2) Venkite laikyti baterijos kasetę talpykloje, kurioje laikomi kiti metaliniai objektai, pvz., viny, monetos ir pan.
 - (3) Saugokite baterijos kasetę nuo vandens arba lietaus.
 Trumpasis baterijos jungimas gali sukelti didelę srovės tėkmę, perkaitimą, nudegimų arba netgi sugedimą.
6. Nelaikykite įrankio ir baterijos kasetės vietoje, kuriose temperatūra gali pakilti iki 50 °C (122 °F) ar daugiau.
7. Nepadėkite baterijos kasetės, net jei ji smarkiai sugadinta arba visiškai susidėvėjusi. Baterijos kasetė gali sprogti ir sukelti gaisrą.
8. Nenumeskite baterijos ant žemės ir jos nesutrenkite.
9. Nenaudokite pažeistos baterijos.
10. Viduje esančioms ličio jonų baterijoms taikomi pavojingų krovinių teisės aktų reikalavimai. Transportuojant komerciniais pagrindais, pvz., per trečiąsias šalis ar ekspeditorius, reikia laikytis specialių reikalavimų dėl pakavimo ir ženklinimo etiketėmis. Ruošiantis siųsti produktą, būtina pasitarti su pavojingų medžiagų specialistu. Taip pat laikykitės nacionalinių reglamentų, kurie gali būti išsamesni. Atviras vietas apvyniokite juosta arba uždenkite ir supakuokite bateriją tokiu būdu, kad pakuotėje ji negalėtų judėti.
11. Išmesdami baterijos kasetę, pašalinkite ją iš įrankio ir išmeskite saugioje vietoje. Vadovaukitės vietos reglamentais, taikomais išmetamoms baterijoms.
12. Naudokite baterijas tik produktuose, kuriuos nurodė „Makita“. Įdėjus baterijas į reikalavimų neatitinkančius produktus galima skelti gaisrą, pernelyg didelį įkaitimą, sproginimą arba elektrolitų nutekėjimą.
13. Jei įrankis nenaudojamas ilgą laiką, bateriją reikia pašalinti iš įrankio.

IŠSAUGOKITE ŠIAS INSTRUKCIJAS.

⚠ DĖMESIO: Naudokite tik originalias „Makita“ baterijas. Ne originalių „Maketa“ baterijų arba pakeistų baterijų naudojimas gali sukelti baterijos sprogdimą, gaisrą, asmens sužalojimą ir gedimų. Be to, taip pat bus pažeistos „Makita“ įrankio ir įkroviklio „Makita“ garantijos sąlygos.

Patarimai, kaip maksimaliai pratęsti baterijos eksploatavimo laiką

1. Įkraukite bateriją prieš baterijai visiškai išsikraunant. Visada liaukitės naudoję įrankį ir įkraukite baterijos kasetę, kai pastebite, kad sumažėjo įrankio galia.
2. Niekada pakartotinai neįkraukite visiškai įkrautos baterijos kasetės. Perteklinis įkrovimas trumpina baterijos eksploatavimo laiką.
3. Įkraukite bateriją kambario temperatūroje: 10–40 °C (50–104 °F). Prieš įkraudami palaukite, kol karšta baterijos kasetė atvės.
4. Įkraukite baterijos kasetę, jei ilgą laiką jos nenaudosite (ilgiau nei šešis mėnesius).

FUNKCINIS APRAŠYMAS

⚠ DĖMESIO: Prieš atlikdami bet kokius reguliavimo veiksmus arba tikrindami įrankio funkcijas įsitikinkite, kad įrankis išjungtas, o baterijos kasetė išimta.

Baterijos kasetės įdėjimas ir išėmimas (Fig. 1)

⚠ DĖMESIO: Būtinai išjunkite įrankį prieš išimdami baterijos kasetę.

⚠ DĖMESIO: Įdedami arba išimdami baterijos kasetę tvirtai laikykite įrankį ir baterijos kasetę. Jei įrankis ir baterijos kasetė nebus laikomi tvirtai, jie gali išslįsti iš rankų ir būti sugadinti, taip pat galite susižeisti.

Norėdami išimti baterijos kasetę, stumkite ją iš įrankio, stumdami ant priekinės kasetės pusės esančią mygtuką. Norėdami įdėti baterijos kasetę, sulygiuokite liežuvėlį ant baterijos kasetės su grioveliu korpuse ir įstumkite į vietą. Įstumkite ją iki galo, kol ji užsifiksuos ir pasigirs nežymus spragtelėjimas. Jei matote raudoną indikatorius ant viršutinės mygtuko pusės, baterija nėra visiškai užfiksuota.

⚠ DĖMESIO: Visada įstatykite baterijos kasetę iki galo, kol nebesimatys raudono indikatoriaus. Antraip ji gali netikėtai iškristi iš įrankio ir sužeisti jus ar šalia esančią asmenį.

⚠ DĖMESIO: Nekiškite baterijos kasetės naudodami jėgą. Jei kasetės nepavyksta įslinkti lengvai, ji yra įdedama netinkamai.

Likusios baterijos įkrovo rodymas (Fig. 2)

Tik baterijų kasetės su indikatoriumi

Paspauskite patikrinimo mygtuką, esantį ant baterijos kasetės, kad sužinotumėte likusią baterijos įkrovą. Indikatoriaus lemputės kelioms sekundėms užsidega.

Indikatoriaus lemputės			Likusi įkrova
Šviečia	Nešviečia	Mirksi	
			75–100 %
			50–75 %
			25–50 %
			0–25 %
			Įkraukite bateriją.
			Baterija galėjo sugesti.

PASTABA: Priklausomai nuo naudojimo sąlygų ir aplinkos temperatūros, rodomi duomenys gali šiek tiek skirtis nuo faktinės įkrovo.

Šviesos įjungimas (Fig. 3)

⚠ DĖMESIO: Nežiūrėkite tiesiai į šviesos šaltinį.

Įjunkite šviesą paspausdami įjungimo mygtuką. Kai norėsite išjungti šviesą, paspauskite įjungimo mygtuką dar kartą.

PASTABA: Prietaisas įsijungia režimu, kuriuo buvo naudojamas prieš išjungiant.

Režimo pasirinkimas

Kai šviesa įjungta, paspausdami **REŽIMO** mygtuką perjunkite **taškinio, plačiojo** ir **taškinio + plačiojo apšvietimo** nuostatas.

Blyksėjimo įjungimas (Fig. 4)

Paspauskite ir palaikykite **REŽIMO** mygtuką, kol prietaisas persijungs į **blyksėjimo** režimą. Kai norėsite išjungti **blyksėjimo** režimą, tiesiog paspauskite **REŽIMO** mygtuką.

Baterijos apsaugos sistema

Įrankyje įtaisyta apsaugos sistema, kuri automatiškai išjungia atiduodamąją galią, kad įrankis tarnautų ilgiau. Šviesa užgesta, kai sumažėja likusi baterijos įkrova. Tai atlieka apsaugos sistema, taigi tai nėra gedimas. Išimkite baterijos kasetę iš įrankio ir įkraukite bateriją.

Galvutės kampas (Fig. 5)

⚠ DĖMESIO: Keisdami galvutės kampą saugokitės, kad neprispaustumėte pirštų tarp galvutės ir įrankio korpuso.

Galvutės kampą galima reguliuoti 4 etapais.

Kabliukas (Fig. 6)

⚠ DĖMESIO: Keldami kabliuką saugokitės, kad neprispaustumėte pirštų tarp kabliuko ir įrankio korpuso.

Nešiojimo ant peties dirželis (Fig. 7)

Nešiojimo ant peties dirželį galima uždėti naudojantis abiejuose galuose esančiomis apkabomis.

PRIEŽIŪRA

⚠ DĖMESIO: Prieš atlikdami tikrinimo ar priežiūros darbus įsitinkinkite, kad įrankis išjungtas, o baterijos kasetė išimta.

PERSPĖJIMAS: Niekada nenaudokite gazolino, benzino, skiediklio, alkoholio ar kitų panašių medžiagų. Dėl to gali pasikeisti spalva, forma arba gali atsirasti įtrūkimų.

Siekiant išsaugoti produkto SAUGĄ ir PATIKIMUMĄ, visus remonto, priežiūros ir reguliavimo darbus reikia atlikti „Makita“ autorizuotame arba gamykliniame priežiūros centre ir tik naudojant „Makita“ atsargines dalis.

PASIRENKAMI PRIEDAI

⚠ DĖMESIO: Šiuos priedus ir papildomus įtaisus rekomenduojama naudoti su šiame vadove aprašytu „Makita“ įrankiu. Bet kokių kitų priedų naudojimas gali sukelti asmenų sužeidimo pavojų. Priedus naudokite tik pagal nurodytą paskirtį.

Jei reikia bet kokios pagalbos arba daugiau informacijos apie priedus, kreipkitės į vietinį „Makita“ priežiūros centrą.

- „Makita“ originali baterija ir įkroviklis

PASTABA: Kai kurie sąraše nurodyti elementai gali būti įtraukti į įrankio pakuotę kaip standartiniai priedai. Tai priklauso nuo šalies.

EESTI KEEL (Originaal juhend)

Üldvaate selgitus

- | | | | |
|-------------------------|------------------------|--------------------------------|------------|
| 1. Akukassett | 5. Kontrollnupp | 9. Koht- + tulvavalguse režiim | 12. Rihm |
| 2. Punane näidik | 6. Lüliti | 10. Kohtvalguse režiim | 13. Rõngas |
| 3. Aku vabastamise nupp | 7. Nupp MODE (REŽIIM) | 11. Konk | |
| 4. Näidiku märgutuled | 8. Tulvavalguse režiim | | |

SPETSIFIKATSIOONID

Mudel:	DML812
LED	Kohtvalgus: 9W × 1 ja tulvavalgus: 1 W × 16
Mõõtmed (P × L × K)	119 mm × 115 mm × 313 mm
Nimipinge	Alalisvool 14,4 V / 18 V
Netokaal	1,2~1,6 kg

- Meie jätkuva uurimis- ja arenguprogrammi tõttu võivad käesolevad spetsifikatsioonid muutuda ilma ette teatamata.
- Spetsifikatsioonid võivad riigiti erineda.
- Mõõtmed on koos BL1860B-ga ja ülespoole suunatud peaga.
- Kaal võib erineda sõltuvalt tarviku(te)st, sealhulgas akukassetist. Kergeim ja raskeim kombinatsioon, vastavalt EPTA-Procedure 01/2014, on toodud tabelis.

Sobiv akukassett

BL1415N / BL1430 / BL1430B / BL1440 / BL1450 / BL1460B / BL1815N / BL1820 / BL1820B / BL1830 / BL1830B / BL1840 / BL1840B / BL1850 / BL1850B / BL1860B

- Sõltuvalt teie elukohast ei pruugi mõned eespool loetletud akukassetid saadaval olla.

⚠ HOIATUS! Kasutage ainult eespool loetletud akukasette. Teiste akukassetide kasutamine võib põhjustada vigastusi ja/või tulekahju.

Tööaeg

Akukassett	Tööaeg (ligikaudu)			
	Kohtvalgus	Tulvavalgus	Kohtvalgus + tulvavalgus	Viikurvalgus
BL1415N	1,9 tundi	1,4 tundi	1,2 tundi	1,6 tundi
BL1430, BL1430B	3,0 tundi	2,4 tundi	1,9 tundi	2,7 tundi
BL1440	4,5 tundi	3,5 tundi	3,0 tundi	4,0 tundi
BL1450	6,0 tundi	4,5 tundi	3,5 tundi	5,0 tundi
BL1460B	6,5 tundi	5,0 tundi	4,0 tundi	5,5 tundi
BL1815N	2,5 tundi	1,9 tundi	1,5 tundi	2,2 tundi
BL1820, BL1820B	3,0 tundi	2,6 tundi	2,1 tundi	2,9 tundi
BL1830, BL1830B	4,5 tundi	3,5 tundi	2,9 tundi	4,0 tundi
BL1840, BL1840B	6,5 tundi	5,0 tundi	4,0 tundi	5,5 tundi
BL1850, BL1850B	8,5 tundi	6,5 tundi	5,0 tundi	7,0 tundi
BL1860B	10 tundi	7,5 tundi	6,0 tundi	8,5 tundi

- Eespool toodud tabelis olevad tööajad on ligikaudsed. Need võivad tegelikest tööaegadest erineda.
- Tööajad võivad sõltuvalt aku tüübist, laadimisolekust ja kasutustingimustest erineda.
- Akukassett võib riigiti erineda.

Sümbolid

Järgnevalt on toodud seadme jaoks kasutatavad sümbolid. Enne kasutamist veenduge, et mõistate nende tähendust.



- Lugege kasutusjuhendit



- Kasutamiseks vaid siseruumides



- Ainult EL-i riikide puhul

Seadmes sisalduvate ohtlike osade tõttu võivad elektri- ja elektroonikaseadmete jätmed, akud ja patareid avaldada negatiivset mõju keskkonnale ja inimeste tervisele.

Elektri- ja elektroonikaseadmeid ega akusid ei tohi kõrvaldada koos olmejäätmetega! Euroopa elektri- ja elektroonikaseadmete jätmete, akude ja patareide ning nende jätmete direktiivi ja riiklikku õigusesse ülevõtmise kohaselt tuleb elektri- ja elektroonikaseadmete, akude ja patareide jätmed koguda eraldi ning viia eraldiseisvasse olmejäätmete kogumispunkti, mis tegutseb kooskõlas keskkonnakaitse eeskirjadega. Sellele osutab seadmele paigaldatud läbikriipsutatud ratastega prügikasti sümbol.



- Optiline kiirgus (UV ja IR). Vähendage kokkupuudet silmade või nahaga.



- Ärge vaadake töötavasse lampi.



- Kasutage sobivat varjestust või silmade kaitset.



- Olge eriti hoolikas ja tähelepanelik.

OHUTUSHOIATUSED

OLULISED OHUTUSJUHISED

⚠ HOIATUS! Elektritööriistade kasutamisel tuleb alati järgida põhilisi ohutusabinõusid, vähendamaks tulekahju, elektrilöögi ja kehavigastuste ohtu, sealhulgas järgnevat.

LUGEGE KÕIKI JUHENDEID.

1. **Ärge vaadake valgusesse ega laske silmadel otse valgusvihuga kokku puutuda.** Silmad võivad kahjustuda.
2. **Ärge katke süüdatud tööriista riide ega papiga jne.** Selle katmine võib tekitada leegi.
3. **Tööriist ei ole veekindel. Ärge kasutage seda niisketes ega märgades tingimustes. Ärge laske sel kokku puutuda vihma ega lumega. Ärge peske seda vees.**
4. **Ärge puudutage valgusti sisemust pintsettide, metalltööriistade ega muuga.**
5. **Ärge avaldage tööriistale mõju seda maha kukutades, lüües jne.**
6. **Kui tööriist ei ole kasutuses lülitage see alati välja ja eemaldage akukassett.**
7. **Akukassetti kasutamine ja hooldamine**
 - **Vältige juhuslikku käivitamist. Veenduge enne akukassetti ühendamist, tööriista tõstmist ja kandmist, et lüliti on välja lülitatud.** Seadme kandmine nii, et teie sõrm on lültilil või sisselülitatud seadme pingestamine võib põhjustada õnnetusi.
 - **Ühendage akukomplekt seadme küljest lahti enne selle kohandamist, tarvikute vahetamist või seadme hoistamist.** Sellise ettevaatusabinõu kasutamine hoiab ära seadme tahtmatu käivitamise.
 - **Laadige ainult tootja määratud laadijaga.** Ühte tüüpi akukomplektile sobiv laadija võib tekitada tulekahju ohtu, kui seda kasutatakse teiste akukomplektidega.
 - **Kasutage seadet vaid selleks ettenähtud akukomplektidega.** Teiste akukomplektide kasutamine võib põhjustada vigastuste ja tulekahju ohtu.
 - **Kui akukomplekt ei ole kasutuses, hoidke seda eemal muudest metallobjektidest nagu kirjaklambrid, mündid, võtmed, naelad, kruvid ja teised väikesed metallobjektid, mis võivad kahe klemmi vahel ühenduse luua.** Akuklemmide lühisesse viimine võib põhjustada põletusi või tulekahju.
 - **Kuritarvitamise korral võib patareist paiskuda vedelikke; vältige kokkupuudet. Juhusliku kokkupuute korral loputage veega. Vedeliku kokkupuutel silmadega, pöörduge arsti poole.** Akust paiskunud vedelik võib põhjustada ärritust või põletusi.
 - **Ärge kasutage akukomplekti või seadet, mis on kahjustunud või muudetud.** Kahjustunud või muudetud akud võivad käituda ettearvamatult, põhjustades tulekahju, plahvatuse või vigastuse ohtu.

- Äрге laske akukomplektil puutuda kokku tule või liiga kõrgete temperatuuridega. Kokkupuude tulekahjuga või temperatuuriga üle 130 °C (265 °F) võib põhjustada plahvatuse.
- Järgige kõiki laadimise juhiseid ja ärge laadige akukomplekti ega seadet väljaspool juhendis määratud temperatuurivahemikku. Vale või väljaspool ettenähtud temperatuurivahemikku tehtav laadimine võib akut kahjustada ja suurendada tuleohtu.
- Laske hooldustoiminguid teostada ainult kvalifitseeritud spetsialistidel, kes kasutavad originaalvaruosi. Nii tagate seadme jätkuva ohutuse.
- Äрге muutke ega proovige seadet või akukomplekti parandada, välja arvatud juhul, kui see on toodud kasutus- ja hooldusjuhendis.
- Äрге hävitage akut/akusid tules. Akuelement võib plahvatada. Võimalike kõrvaldamisjuhiste saamiseks tutvuge kohalike tegevusjuhistega.
- Äрге avage ega moonutage akut/akusid. Vabastatud elektrolüüt on söövitav ja võib silmi või nahka kahjustada. See võib allaneelamisel olla mürgine.
- Äрге laadige akut vihma käes ega märgades tingimustes.
- Äрге käsitsege laadijat, sealhulgas laadija pistikut ja klemme märgade kätega.
- Äрге laadige akut välitingimustes.
- 8. Selle valgusti valgusallikas võib asendada ainult tootja või tema teenindusagent või sarnane kvalifitseeritud isik.

Olulised ohutusjuhiseid akukassetile

1. Enne akukasseti kasutamist lugege kõiki juhiseid ja ettevaatusabinõusid (1) akulaadijal, (2) akul ja (3) akut kasutaval seadmel.
2. Äрге demonteerige akukassetti.
3. Kui tööaeg on muutunud liialt lühikeseks, peatage töötamine kohe. See võib tekitada ülekuumenemise, võimalike põletuste ja isegi plahvatusohtu.
4. Kui elektrolüüdid satuvad silma, loputage neid puhta veega ja pöörduge kohe arsti poole. See võib põhjustada nägemise kaotuse.
5. Äрге lühistage akukassetti.
 - (1) Äрге puudutage klemme elektrit juhtiva materjaliga.
 - (2) Vältige akukasseti ladustamist koos muude metalliesemetega nagu naelad, mündid jne.
 - (3) Äрге laske akukassettidel puutuda kokku vee või vihmaga.
- Aku lühis võib põhjustada suure voolutugevuse, ülekuumenemise, võimalikke põletusi ja isegi riket.
6. Äрге hoidke tööriista ega akukassetti kohtades, kus temperatuur võib saavutada või ületada 50 °C (122 °F).
7. Äрге põletage akukassetti isegi siis, kui see on tugevalt kahjustatud või täielikult kulunud. Akukassett võib tules plahvatada.
8. Olge ettevaatlik, et aku ei kukuks ega saaks põrutada.
9. Äрге kasutage kahjustatud akut.
10. Sisalduvatele liitiumioonakudele kehtivad ohtlike kaupade seadusandluse nõuded. Kommertsvedude puhul, nt kolmandate isikute, ekspeditorite puhul, tuleb järgida pakendamise ja märgistamise erinõudeid. Lähetatava kauba ettevalmistamiseks tuleb konsulteerida ohtlike materjalide eksperdigal. Järgige ka üksikasjalikumaid riiklikke eeskirju. Teipige või katke kinni avatud klemmid ja pakendage aku nii, et see ei saaks pakendis liikuda.
11. Akukasseti kõrvaldamisel eemaldage see tööriistalt ja kõrvaldage see ohutusse kohta. Järgige aku kõrvaldamisega seotud kohalikke eeskirju.
12. Kasutage akusid ainult nende toodetega, mille on määranud Makita. Akude paigaldamine nõuetele mittevastavatele toodetele võib põhjustada tulekahju, liigse kuumuse, plahvatuse või elektrolüüdi lekke.
13. Kui akut ei kasutata pikka aega, tuleb aku tööriistast eemaldada.

HOIDKE SEE JUHEND ALLES.

⚠ **ETTEVAATUST!** Kasutage ainult ehtsaid

Makita akusid. Mitteehtsate Makita akude või muudetud akude kasutamine võib põhjustada aku plahvatamise, tekitades tulekahju, kehavigastusi ja kahjustusi. See tühistab ka Makita tööriista ja laadija Makita garantii.

Näpunäited aku maksimaalse tööea säilitamiseks

1. Laadige akukasseti enne selle täielikku tühjenemist. Peatage alati tööriista töö ja laadige akukasseti, kui märkate tööriista võimsuse langemist.
2. Ärge laadige kunagi täiesti täislaetud akukasseti. Ülelaadimine vähendab aku tööiga.
3. Laadige akukasseti toatemperatuuril 10 °C – 40 °C (50 °F – 104 °F). Laske kuumal akukassetil enne laadimist maha jahtuda.
4. Laadige akukasseti, kui te ei kasuta seda pika aja jooksul (enam kui kuus kuud).

FUNKSIONAALNE KIRJELDUS

⚠ **ETTEVAATUST!** Enne tööriista funktsiooni reguleerimist või kontrollimist veenduge alati, et tööriist on välja lülitatud ja akukasset eemaldatud.

Akukasseti paigaldamine või eemaldamine (Fig. 1)

⚠ **ETTEVAATUST!** Enne akukasseti eemaldamist lülitage tööriist alati välja.

⚠ **ETTEVAATUST!** Hoidke akukasseti paigaldamisel või eemaldamisel tööriista ja akukasseti kindlalt. Kui te ei hoida tööriista ja akukasseti kindlalt, võib see põhjustada nende käest libisemise ning tööriista ja akukasseti kahjustamist ja kehavigastusi.

Akukasseti eemaldamiseks libistage see tööriistast välja, libistades samal ajal kasseti esiküljel olevat nuppu. Akukasseti paigaldamiseks joondage akukasseti keel korpuses oleva soonega ja libistage see kohale. Sisestage see täielikult, kuni see kohale klõpsatab. Kui näete punast näidikut nupu ülaservas, ei ole see täielikult lukustunud.

⚠ **ETTEVAATUST!** Paigaldage akukasset alati täielikult, kuni punast näidikut pole näha. Kui te seda ei tee, võib see kogemata tööriistast välja kukkuda, tekitades teile või kellelegi teie ümber vigastusi.

⚠ **ETTEVAATUST!** Ärge paigaldage akukasseti jõuga. Kui kasset ei libise lihtsalt sisse, sisestatakse seda valesti.

Aku järelejäänud mahtuvuse näitamine (Fig. 2)

Ainult näidikuga akukassetide puhul

Vajutage akukassetil olevat kontrollnuppu, et näidata aku järelejäänud mahtuvust. Näidiku märgutuled süttivad mõneks sekundiks.

Näidiku märgutuled			Järelejäänud mahtuvus
Süttinud	Väljas	Vilgub	
■	□	▬	75% kuni 100%
■	■	□	50% kuni 75%
■	□	□	25% kuni 50%
■	□	□	0% kuni 25%
▬	□	□	Laadige akut.
■	■	□	Aku võib olla rikkis.

MÄRKUS. Sõltuvalt kasutustingimustest ja ümbritsevast temperatuurist, võib näidustus tegelikust mahtuvusest veidi erineda.

Valguse süütamine (Fig. 3)

⚠ **ETTEVAATUST!** Ärge vaadake valgust ega valgusallikat otse.

Valguse süütamiseks vajutage toitenuppu. Valguse kustutamiseks vajutage uuesti toitenuppu.

MÄRKUS. Seade lülitub sisse viimase seadistusega samal režiimil.

Režiimi valimine

Vajutage valguse põlemise ajal nuppu **MODE (REŽIIM)**, et liikuda läbi sätete **kohtvalgus**, **tuulvalgus** ja **kohtvalgus + tuulvalgus**.

Vilkurvalguse sisselülitamine (Fig. 4)

Vajutage ja hoidke nuppu **MODE (REŽIIM)**, kuni seade lülitub režiimile **vilkurvalgus**. Režiimi **vilkurvalgus** välja lülitamiseks vajutage uuesti nuppu **MODE (REŽIIM)**.

Akukaitsesüsteem

Tööriist on varustatud kaitsesüsteemiga, mis katkestab pika tööea säilitamiseks automaatselt väljundvõimsuse. Valgus kustub töötamise ajal, kui aku järelejäänud mahtuvus on madal. Seda põhjustab kaitsesüsteemi aktiveerumine ja ei viita tõrkele. Eemaldage akukasset tööriistast ja laadige seda.

Pea nurk (Fig. 5)

⚠ ETTEVAATUST! Olge pea nurga muutmisel ettevaatlik, et te ei jätaks oma sõrmi tööriista pea ja kere vahele.

Pea nurka saab reguleerida neljas etapis.

Konks (Fig. 6)

⚠ ETTEVAATUST! Olge konksu tõstmisel ettevaatlik, et te ei jätaks oma sõrmi konksu ja tööriista kere vahele.

Õlarihm (Fig. 7)

Õlarihma saab paigaldada klambritega mõlemast otsast.

HOOLDUS

⚠ ETTEVAATUST! Veenduge alati enne kontrollimist või hooldust, et tööriist on välja lülitatud ja akukassett on eemaldatud.

MÄRKUS! Ärge kasutage kunagi bensiini, vedelidit, alkoholi ega muud sarnast. Tulemuseks võib olla värvimuutus, deformatsioon või praod.

Toote OHUTUSE ja TÖÖKINDLUSE säilitamiseks peab parandused ning muud hooldus- ja kohandustööd tegema Makita volitatud või tehase teeninduskeskustes, kasutades alati Makita varuosi.

VALIKULISED TARVIKUD

⚠ ETTEVAATUST! Neid tarvikuid on soovituslik kasutada selles juhendis kirjeldatud Makita tööriistaga. Mis tahes teiste tarvikute või lisaseadmete kasutamine võib tekitada inimvigastuste ohtu. Kasutage tarvikud või lisaseadmeid ainult selleks ettenähtud otstarbel.

Kui vajate nende tarvikute kohta lisateavet, pöörduge kohaliku Makita teeninduskeskuse poole.

- Makita ehtne aku ja laadija

MÄRKUS. Mõned loendis olevad üksused võivad standardvarustusena tööriistapaketti kuuluda. Need võivad riigiti erineda.

POLSKI (Instrukcja oryginalna)

Objaśnienie widoku ogólnego

- | | | | |
|------------------------------------|-----------------------|--------------------------------|---------------|
| 1. Kasetę akumulatorów | 5. Przycisk kontrolny | 9. Tryb punktowy + rozproszony | 12. Pasek |
| 2. Czerwony wskaźnik | 6. Przełącznik | 10. Tryb punktowy | 13. Pierścień |
| 3. Przycisk wyciągania akumulatora | 7. Przycisk MODE | 11. Hak | |
| 4. Lampki wskaźnikowe | 8. Tryb rozproszony | | |

SPECYFIKACJA

Model:	DML812
LED	Punktowe: 9 W × 1 & Rozproszone : 1 W × 16
Wymiary (dl. × szer. × wys.)	119 mm × 115 mm × 313 mm
Napięcie znamionowe	D.C. 14,4 V/18 V
Masa netto	1,2~1,6 kg

- Z uwagi na stale prowadzony program badawczo-rozwojowy, przedstawiona tu specyfikacja może ulec zmianie bez uprzedzenia.
- Specyfikacja może się różnić w zależności od kraju.
- Podane wymiary odpowiadają lampie z akumulatorem BL1860B i głowicą skierowaną do góry.
- Masa może się różnić w zależności od osprzętu, w tym kasety akumulatorów. Najłżejsza i najcięższa kombinacja, zgodnie z procedurą EPTA 01/2014, została przedstawiona w tabeli.

Właściwa kasetę akumulatorów

BL1415N / BL1430 / BL1430B / BL1440 / BL1450 / BL1460B / BL1815N / BL1820 / BL1820B / BL1830B / BL1830B / BL1840 / BL1840B / BL1850 / BL1850B / BL1860B

- Niektóre z wymienionych powyżej kaset akumulatorów mogą być niedostępne w pewnych krajach.

⚠ OSTRZEŻENIE: Należy używać wyłącznie akumulatorów z powyższej listy. Użycie jakiegokolwiek innego akumulatora może być przyczyną obrażeń oraz/lub pożaru.

Czas pracy

Kasetę akumulatorów	Czas pracy (przybliżony)			
	Punktowy	Rozproszony	Punktowy + Rozproszony	Stroboskopowy
BL1415N	1,9 godziny	1,4 godziny	1,2 godziny	1,6 godziny
BL1430, BL1430B	3,0 godziny	2,4 godziny	1,9 godziny	2,7 godziny
BL1440	4,5 godziny	3,5 godziny	3,0 godziny	4,0 godziny
BL1450	6,0 godziny	4,5 godziny	3,5 godziny	5,0 godziny
BL1460B	6,5 godziny	5,0 godziny	4,0 godziny	5,5 godziny
BL1815N	2,5 godziny	1,9 godziny	1,5 godziny	2,2 godziny
BL1820, BL1820B	3,0 godziny	2,6 godziny	2,1 godziny	2,9 godziny
BL1830, BL1830B	4,5 godziny	3,5 godziny	2,9 godziny	4,0 godziny
BL1840, BL1840B	6,5 godziny	5,0 godziny	4,0 godziny	5,5 godziny
BL1850, BL1850B	8,5 godziny	6,5 godziny	5,0 godziny	7,0 godziny
BL1860B	10 godziny	7,5 godziny	6,0 godziny	8,5 godziny

- Czasy pracy podane w powyższej tabeli są orientacyjne. Mogą się one różnić od rzeczywistych czasów pracy.
- Czas pracy akumulatorów może się różnić w zależności od typu akumulatorów, stanu ich naładowania oraz warunków użytkowania.
- Kasetę akumulatorów może się różnić w zależności od kraju.

Symbole

Poniżej przedstawiono symbole użyte w odniesieniu do lampy. Przed użyciem użytkownik powinien sprawdzić, czy rozumie ich znaczenie.



- Należy przeczytać instrukcję obsługi



- Tylko do użytku wewnątrz pomieszczeń



- Dotyczy tylko państw UE

Z uwagi na obecność w sprzęcie niebezpiecznych składników, zużyty sprzęt elektryczny, elektroniczny, akumulatory oraz baterie mogą powodować negatywny wpływ na środowisko i zdrowie ludzi.

Nie wyrzucaj urządzeń elektrycznych, elektronicznych lub akumulatorów wraz z odpadami z gospodarstwa domowego!

Zgodnie z Europejską Dyrektywą w sprawie zużytego sprzętu elektrycznego i elektronicznego oraz dotyczącą akumulatorów i baterii, a także dostosowaniem ich do prawa krajowego, zużyte urządzenia elektryczne, elektroniczne, baterie i akumulatory, należy składować osobno i przekazywać do punktu selektywnej zbiórki odpadów komunalnych, działającego zgodnie z przepisami dotyczącymi ochrony środowiska.

Informuje o tym symbol przekreślonego kołowego kontenera na odpady umieszczonego na sprzęcie.



- Promieniowanie optyczne (w tym promieniowanie UV i podczerwone). Należy maksymalnie ograniczyć narażenie skóry i oczu.



- Nie należy patrzeć w stronę włączonej lampy.



- Używać odpowiedniej osłony lub ochrony oczu.



- Podjąć szczególne środki ostrożności i zachować uwagę!

OSTRZEŻENIA DOTYCZĄCE BEZPIECZEŃSTWA

WAŻNE WSKAZÓWKI DOTYCZĄCE BEZPIECZEŃSTWA

⚠ OSTRZEŻENIE: Podczas korzystania z narzędzi elektrycznych należy zawsze przestrzegać podstawowych środków ostrożności w celu zmniejszenia ryzyka pożaru, porażenia prądem elektrycznym i obrażeń ciała, w tym poniższych:

NALEŻY PRZECZYTAĆ WSZYSTKIE INSTRUKCJE.

1. **Nie patrzeć w światło, nie narażać oczu na jego działanie.** Może dojść do uszkodzenia oczu.
2. **Nie zakrywać włączonego narzędzia szmatką, kartonem itp.** Może to spowodować powstanie płomienia.
3. **Narzędzie nie jest wodoodporne. Nie używać w miejscach wilgotnych lub mokrych. Nie wystawiać na działanie deszczu lub śniegu. Nie myć w wodzie.**
4. **Nie dotykać wnętrza głowicy lampy pęsetą, metalowymi narzędziami itp.**
5. **Nie narażać narzędzia na wstrząsy przez upuszczenie, uderzenie itp.**
6. **Gdy narzędzie nie jest używane, zawsze należy je wyłączyć i wyjąć kasetę akumulatorów.**
7. **Używanie i konserwacja narzędzia akumulatorowego**
 - Zapobieganie przypadkowemu uruchomieniu. **Przed podłączeniem do akumulatora, podniesieniem lub przeniesieniem urządzenia należy upewnić się, że przełącznik znajduje się w pozycji „wyłączona”.** Przenoszenie urządzenia z palcem na przełączniku lub podłączanie do zasilania urządzenia, w którym przełącznik jest w położeniu „włączona”, grozi ryzykiem wystąpienia wypadku.
 - **Odłączyć pakiet akumulatorów od urządzenia przed dokonaniem jakichkolwiek regulacji, wymiany akcesoriów lub przygotowaniem urządzenia do przechowywania.** Takie działania zapobiegawcze zmniejszają ryzyko przypadkowego uruchomienia lampy.
 - **Do ładowania należy używać wyłącznie ładowarki zalecanej przez producenta.** Ładowarka, która jest odpowiednia do pakietu akumulatorów jednego typu, może stwarzać ryzyko pożaru, gdy zostanie użyta z kasetą akumulatorów innego typu.
 - **Urządzenie należy stosować wyłącznie z dedykowanymi pakietami akumulatorów.** Użycie innych pakietów akumulatorów może stwarzać ryzyko obrażeń i pożaru.

Ważne instrukcje bezpieczeństwa dotyczące pakietu akumulatorów

- Gdy pakiet akumulatorów nie jest używany, należy przechowywać go z dala od innych przedmiotów metalowych, takich jak spinacze, monety, klucze, gwoździe, wkręty lub inne drobne przedmioty, które mogłyby utworzyć połączenie między biegunami. Zwieranie biegunów akumulatora może być przyczyną oparzeń użytkownika lub pożaru.
 - W przypadku niewłaściwego obchodzenia się z akumulatorem, może dojść do wydostania się z niego płynu; należy unikać kontaktu z tym płynem. Jeśli dojdzie do przypadkowego kontaktu z płynem z akumulatora, splukać wodą. W przypadku kontaktu płynu z oczami, należy skontaktować się z lekarzem. Płyn, który wydostanie się z akumulatora może spowodować podrażnienie lub oparzenie.
 - Nie należy używać pakietów akumulatorów lub lamp, które zostały uszkodzone lub zmodyfikowane. Uszkodzone lub zmodyfikowane akumulatory mogą działać w nieprzewidywalny sposób prowadzący do pożaru, eksplozji lub ryzyka urazów.
 - Nie narażać pakietu akumulatorów lub lampy na działanie ognia lub wysokiej temperatury. Wystawienie na działanie ognia lub temperatury powyżej 130°C (265°F) może spowodować wybuch.
 - Należy postępować zgodnie ze wszystkimi instrukcjami dotyczącymi ładowania i nie ładować akumulatora ani urządzenia w temperaturach poza zakresem podanym w instrukcji. Niewłaściwe ładowanie lub ładowanie w temperaturze wykraczającej poza wyszczególniony zakres może spowodować uszkodzenie akumulatora i zwiększyć ryzyko pożaru.
 - Lampa może być serwisowana tylko przez wykwalifikowanego specjalistę w zakresie napraw, który stosuje wyłącznie identyczne części zamienne. Gwarantuje to utrzymanie bezpieczeństwa pracy z produktem.
 - Nie należy modyfikować ani usiłować naprawiać lampy lub pakietu akumulatorów z wyjątkiem sytuacji opisanych w instrukcji stosowania i konserwacji.
 - Nie wrzucać akumulatora do ognia. Ogniwo może eksplodować. Postępowanie dotyczące utylizacji należy sprawdzić w lokalnych przepisach.
 - Nie należy otwierać ani uszkadzać akumulatora. Wyciekający elektrolit jest żrący i może spowodować uszkodzenie oczu lub skóry. Może być toksyczny w przypadku połknięcia.
 - Nie należy ładować akumulatora w deszczu lub w wilgotnych miejscach.
 - Nie należy dotykać ładowarki, w tym wtyczki i styków ładowarki mokrymi rękoma.
 - Nie należy ładować akumulatora na zewnątrz.
1. Przed użyciem pakietu akumulatorów należy zapoznać się z wszystkimi instrukcjami i znakami ostrzegawczymi umieszczonymi na (1) ładowarce, (2) akumulatorze, oraz (3) lampie zasilanej akumulatorem.
 2. Nie rozkładać na części pakietu akumulatorów.
 3. Jeśli czas działania znacznie się skróci, natychmiast przerwać użytkowanie lampy. W przeciwnym razie może dojść do przegrzania, możliwych poparzeń, a nawet wybuchu.
 4. Jeśli elektrolit dostanie się do oczu, należy przepłukać je czystą wodą i skontaktować się z lekarzem natychmiast. Kontakt z elektrolitem może być przyczyną utraty wzroku.
 5. Nie należy zwierać kasyety akumulatorów:
 - (1) Nie dotykać biegunów żadnym materiałem przewodzącym.
 - (2) Unikać przechowywania kasyety akumulatorów w pojemniku wraz z innymi metalowymi przedmiotami, takimi jak gwoździe, monety itp.
 - (3) Nie narażać kaset akumulatorów na działanie wody lub deszczu.Zwarcie akumulatorów może spowodować przepływ prądu o dużym natężeniu, przegrzanie, oparzenia, a nawet awarie urządzenia.
 6. Nie należy przechowywać urządzenia i kasyety akumulatorów w miejscach, w których temperatura może osiągnąć lub przekroczyć 50°C (122°F).
 7. Nie spalać kasyety akumulatorów, nawet jeśli jest poważnie uszkodzona lub całkowicie zużyta. Kaseeta akumulatorów wrzucona do ognia może wybuchnąć.
 8. Chronić akumulator przed upuszczeniem lub uderzeniem.
 9. Nie należy używać akumulatora, który jest uszkodzony.
 10. Zastosowane w lampie akumulatory litowo-jonowe podlegają wymaganiom wynikającym z ustawy o towarach niebezpiecznych. W przypadku transportu handlowego, np. przez osoby trzecie lub spedytatorów, należy przestrzegać szczególnych wymogów dotyczących opakowań i etykietowania. Przy przygotowywaniu towaru do transportu wymagana jest konsultacja ze specjalistą ds. materiałów niebezpiecznych. Należy także stosować się do ewentualnie bardziej szczegółowych przepisów krajowych. Należy zakleić taśmą lub zabezpieczyć otwarte styki i zapakować akumulator tak, aby nie przesuwiał się w opakowaniu.
 11. Utylizując akumulator należy wyjąć go z urządzenia i wyrzucić w odpowiednim miejscu. Należy stosować się do lokalnych przepisów dotyczących utylizacji akumulatorów.
 12. Akumulatorów należy używać wyłącznie z produktami wyszczególnionymi przez spółkę Makita. Umieszczenie akumulatorów w niezgodnych urządzeniach może być przyczyną pożaru, przegrzewania się, wybuchu lub wypływu elektrolitu.
 13. Jeśli urządzenie ma być przez dłuższy czas nieużywane, należy wyjąć z niego akumulator.

NALEŻY ZACHOWAĆ TĘ INSTRUKCJĘ.

⚠ PRZESTROGA: Używać tylko oryginalnych akumulatorów Makita. Używanie nieoryginalnych akumulatorów lub akumulatorów, które zostały zmodyfikowane, może być przyczyną ich wybuchu i pożaru, obrażeń ciała użytkownika i szkód materialnych. Spowoduje także unieważnienie gwarancji Makita na urządzenie i ładowarkę Makita.

Wskazówki pozwalające na maksymalnie długą eksploatację akumulatora

1. Ładować kasetę akumulatorów zanim ulegnie całkowitemu rozładowaniu. W przypadku zauważenia spadku mocy narzędzia zawsze należy je wyłączyć i naładować akumulator.
2. Nigdy nie ładować w pełni naładowanej kasety akumulatorów. Nadmierne ładowanie skracza okres eksploatacji akumulatorów.
3. Kasetę akumulatorów należy ładować w temperaturze pokojowej, tj. 10 °C - 40 °C (50 °F - 104 °F). Przed rozpoczęciem ładowania akumulatora należy poczekać, dopóki nie ostygnie.
4. Jeśli kasetę akumulatorów nie była używana przez długi czas (ponad sześć miesięcy), należy ją naładować.

OPIS FUNKCJI

⚠ PRZESTROGA: Przed regulacją lub sprawdzeniem funkcji narzędzia zawsze należy upewnić się, że urządzenie jest wyłączone, a kasetę akumulatorów wyjąć.

Montaż i demontaż akumulatora (Fig. 1)

⚠ PRZESTROGA: Przed wyjęciem kasety akumulatorów zawsze należy wyłączyć urządzenie.

⚠ PRZESTROGA: Podczas montażu oraz demontażu kasety akumulatorów należy mocno przytrzymać narzędzie i kasetę akumulatorów. Niewłaściwe obchodzenie się z urządzeniem oraz kasetą akumulatorów może powodować ich wyslizgnięcie się z rąk i uszkodzenia urządzenia i kasety akumulatorów oraz obrażenia ciała.

W celu wyjęcia kasety akumulatorów należy wysunąć ją z lampy, przesuwając przy tym przycisk z przodu kasety. Aby zamontować kasetę akumulatorów, należy ustawić wypustkę kasety akumulatorów w jednej linii z rowkiem w obudowie i wsunąć ją na miejsce. Włożyć ją do końca, dopóki nie zablokuje się we właściwej pozycji. Jeśli od góry przycisku widoczny jest czerwony znak, to pokrywa nie jest prawidłowo zablokowana.

⚠ PRZESTROGA: Zawsze należy wkładać kasetę akumulatorów do końca, tak, aby nie było widać czerwonego wskaźnika. W przeciwnym wypadku może ona przypadkowo wypaść z narzędzia, powodując obrażenia ciała użytkownika lub osób w jego otoczeniu.

⚠ PRZESTROGA: Nie należy wkładać kasety akumulatorów „na siłę”. Jeśli kasetę nie wsuwa się bez oporu, to znaczy, że jest wkładana nieprawidłowo.

Wskazanie pozostałej pojemności akumulatora (Fig. 2)

Dotyczy tylko kaset akumulatorów ze wskaźnikiem

Nacisnąć przycisk kontrolny na kasecie akumulatorów, aby uzyskać informacje o stopniu wyładowania akumulatora. Lampki wskaźnikowe zapalają się na kilka sekund.

Lampki wskaźnikowe			Poziom naładowania
Podświetlenie	Wyłączone	Miganie	
			75% do 100%
			50% do 75%
			25% do 50%
			0% do 25%
			Należy naładować akumulator.
			Akumulator mógł działać nieprawidłowo.

UWAGA: W zależności od warunków użytkowania oraz temperatury, wskazywany poziom naładowania może nieco różnić się od rzeczywistego poziomu naładowania.

Zapalenie światła (Fig. 3)

⚠ PRZESTROGA: Nie patrzeć w światło ani bezpośrednio w źródło światła.

Nacisnąć przycisk zasilania, aby zapalić światło. Aby wyłączyć światło, należy ponownie nacisnąć przycisk zasilania.

UWAGA: Urządzenie włącza się w tym samym trybie, co poprzednio.

Wybór trybu pracy

W czasie, gdy światło jest włączone, nacisnąć przycisk **MODE**, aby przełączyć pomiędzy trybem **punktowym**, **rozproszonym** i **punktowym + rozproszonym**.

Włączanie oświetlenia stroboskopowego (Fig. 4)

Nacisnąć i przytrzymać przycisk **MODE**, aż urządzenie przełączy się w tryb **stroboskopowy**. Aby wyłączyć tryb **stroboskopowy**, wystarczy nacisnąć przycisk **MODE**.

Układ zabezpieczenia akumulatora

Urządzenie jest wyposażone w system zabezpieczający, który automatycznie odcina zasilanie dla zapewnienia długiej żywotności. Światło gaśnie podczas pracy, gdy pozostały poziom energii akumulatora jest niski. Jest to spowodowane aktywacją systemu zabezpieczającego i nie jest oznaką żadnych problemów. Należy wyjąć kasetę akumulatorów z urządzenia i naładować ją.

Kąt nachylenia głowicy (Fig. 5)

⚠ PRZESTROGA: Podczas zmiany kąta nachylenia głowicy należy uważać, aby nie przytrzasnąć palców między głowicą a korpusem narzędzia.

Kąt nachylenia głowicy może być regulowany czterostopniowo.

Hak (Fig. 6)

⚠ PRZESTROGA: Przy podnoszeniu haka należy uważać, aby nie przytrzasnąć palców między hakiem a korpusem narzędzia.

Pasek na ramię (Fig. 7)

Pasek na ramię może być mocowany za pomocą klipów na obu końcach.

KONSERWACJA

⚠ PRZESTROGA: Przed przystąpieniem do kontroli lub konserwacji zawsze należy upewnić się, że urządzenie jest wyłączone, a kasetę akumulatorów wyjęta.

INFORMACJA: Nigdy nie używać etyliny, benzyny, rozcieńczalnika, alkoholu itp. Środki te mogą spowodować odbarwienie, deformację lub pęknięcia.

W celu zachowania BEZPIECZEŃSTWA i utrzymania NIEZAWODNOŚCI produktu, naprawy, wszelkie inne czynności konserwacyjne lub regulacje powinny być wykonywane przez autoryzowane centra serwisowe Makita lub fabryczne centra serwisowe, zawsze z wykorzystaniem części zamiennych Makita.

AKCESORIA OPCJONALNE

⚠ PRZESTROGA: Te akcesoria i osprzęt są zalecane do użytku z urządzeniem Makita określonym w niniejszej instrukcji. Użycie jakichkolwiek innych akcesoriów lub osprzętu może powodować ryzyko obrażeń ciała. Akcesoria i osprzęt mogą być używane wyłącznie zgodnie z przeznaczeniem.

Jeśli potrzebna jest pomoc, w celu uzyskania szczegółowych informacji na temat tych akcesoriów, należy zwrócić się do lokalnego centrum serwisowego Makita.

- Oryginalne akumulator i ładowarka Makita

UWAGA: W opakowaniu mogą znajdować się niektóre pozycje z listy, jako wyposażenie standardowe. Mogą się one różnić w zależności od kraju.

MAGYAR (Eredeti utasítások)

Az általános nézet magyarázata

- | | | | |
|----------------------------|--------------------|-------------------------|-----------|
| 1. Akkumulátor | 5. Ellenőrzés gomb | 9. Pont + szórt üzemmód | 13. Gyűrű |
| 2. Piros jelzőfény | 6. Kapcsoló | 10. Pont üzemmód | |
| 3. Akkumulátor kioldó gomb | 7. MODE gomb | 11. Kampó | |
| 4. Jelzőfények | 8. Szórt üzemmód | 12. Pánt | |

MŰSZAKI ADATOK

Modell:	DML812
LED	Pont: 9 W × 1 és Szórt : 1 W × 16
Méreték (Ho × Szé × Ma)	119 mm × 115 mm × 313 mm
Névleges feszültség	D.C. 14,4 V/18 V
Nettó tömeg	1,2~1,6 kg

- Folyamatos kutatási és fejlesztési programunk következtében az útmutatóban feltüntetett adatok előzetes értesítés nélkül megváltozhatnak.
- A műszaki adatok országonként eltérhetnek.
- A méretek a BL1860B típusra vonatkoznak felfelé néző fej esetén.
- A tartozék(ok)tól függően az akkumulátorral együtt a tömeg változhat. Az EPTA 2014/01 eljárása szerinti legkönnyebb és legnehezebb változatot a táblázat mutatja be.

Felhasználható akkumulátortípusok

BL1415N / BL1430 / BL1430B / BL1440 / BL1450 / BL1460B / BL1815N / BL1820 / BL1820B / BL1830 / BL1830B / BL1840 / BL1840B / BL1850 / BL1850B / BL1860B

- Előfordulhat, hogy a fent felsorolt akkumulátortípusok némelyike bizonyos térségekben nem elérhető.

⚠ FIGYELMEZTETÉS: Kizárólag a fent felsorolt akkumulátorokat használja. Bármilyen egyéb akkumulátor használata sérülést és/vagy tüzet okozhat.

Működési idő

Akkumulátor	Működési idő (hőzzávetőleges érték)			
	Pont	Szórt	Pont + szórt	Villogó
BL1415N	1,9 óra	1,4 óra	1,2 óra	1,6 óra
BL1430, BL1430B	3,0 óra	2,4 óra	1,9 óra	2,7 óra
BL1440	4,5 óra	3,5 óra	3,0 óra	4,0 óra
BL1450	6,0 óra	4,5 óra	3,5 óra	5,0 óra
BL1460B	6,5 óra	5,0 óra	4,0 óra	5,5 óra
BL1815N	2,5 óra	1,9 óra	1,5 óra	2,2 óra
BL1820, BL1820B	3,0 óra	2,6 óra	2,1 óra	2,9 óra
BL1830, BL1830B	4,5 óra	3,5 óra	2,9 óra	4,0 óra
BL1840, BL1840B	6,5 óra	5,0 óra	4,0 óra	5,5 óra
BL1850, BL1850B	8,5 óra	6,5 óra	5,0 óra	7,0 óra
BL1860B	10 óra	7,5 óra	6,0 óra	8,5 óra

- A fenti táblázatban felsorolt működési idők csak hozzávetőleges megközelítések. Különbözhetnek a tényleges működési időtől.
- A működési idő az akkumulátor típusától és töltöttségi állapotától, valamint a felhasználási módtól függően eltérhet.
- Az akkumulátor országonként változhat.

Szimbólumok

Az alábbiakban a készülékkel kapcsolatban használatos szimbólumokat ismertetjük. Használat előtt sajátítsa el a következő szimbólumok jelentéseit.



- Olvassa végig a Használati útmutatót.



- Kizárólag beltéri használatra



- Csak EU-tagállamok számára
Mivel a berendezésben veszélyes alkatrészek vannak, az elektromos és elektronikus berendezések, akkumulátorok és elemek hulladékaik negatív hatással lehetnek a környezetre és az emberi egészségre.

Az elektromos és elektronikus készülékeket vagy akkumulátorokat ne dobja a háztartási szemétkosárba!

Az elektromos és elektronikus berendezések hulladékairól és az akkumulátorokról és elemekről, valamint az akkumulátorok és elemek hulladékáról szóló európai irányelvnek, valamint a nemzeti jogszabályokhoz történő adaptálásának megfelelően a használt elektromos berendezéseket, elemeket és akkumulátorokat külön kell tárolni, és a települési hulladék elkülönített gyűjtőhelyére kell szállítani a környezetvédelmi előírásoknak megfelelően.

Ezt jelzi a berendezésen elhelyezett áthúzott kerek kuka szimbólum.



- Optikai sugárzás (ultraibolya és infravörös sugárzás).
A szem vagy a bőr kitétsége minimális szintűre csökkentendő.



- Soha ne nézzen a bekapcsolt lámpa fénysugarába!



- Használjon megfelelő árnyékolást vagy szemvédő eszközt.



- Különös gondosságot és figyelmet igényel!

BIZTONSÁGI FIGYELMEZTETÉSEK

FONTOS BIZTONSÁGI ELŐÍRÁSOK

▲ FIGYELMEZTETÉS: Az elektromos készülékek használata során mindig kövesse az alapvető biztonsági óvintézkedéseket, hogy elkerülje a tűz, áramütés és személyi sérülés kockázatát, beleértve a következőket is:

OLVASSA VÉGIG A BIZTONSÁGI ELŐÍRÁSOKAT.

1. **Ne nézzen a lámpába vagy irányítsa a fényt a szemére.** Megsérülhet a szeme.
2. **Ne takarja le vagy zárja le a világító készülék ronggyal vagy kartonpapírral stb.** A letakarás vagy lezárás hatására láng keletkezhet.
3. **A készülék nem vízálló. Ne használja nedves vagy nyirkos környezetben. Ne tegye ki eső vagy hó hatásának. Ne mossa le vízzel.**
4. **Csipesz, fém szerszámok stb. segítségével ne nyúljon a lámpa fejébe.**
5. **Ne okozzon ütődést a készüléknek azáltal, hogy leejti, megüti stb.**
6. **Mindig kapcsolja ki és távolítsa el az akkumulátort a készülékből, ha már nem használja.**
7. **Akkumulátoros készülék használata és ápolása**
 - Gondoskodjon a véletlenszerű bekapcsolással szembeni védelemről. Az akkumulátortelep csatlakoztatása, a készülék felvétele vagy szállítása előtt mindig győződjön meg arról, hogy a kapcsoló kikapcsolt állásban van. A készülék kapcsolóra helyezett ujjal történő hordozása, vagy bekapcsolt kapcsolóval való feszültség alá helyezése balesetet okozhat.
 - Beállítás, a tartozékok cseréje vagy a készülék tárolása előtt mindig válassza le az akkumulátortelet a készülékről. Az ilyen, megelőző jellegű biztonsági intézkedések csökkentik a készülék véletlenszerű bekapcsolásának kockázatát.
 - Kizárólag a gyártó által megadott töltővel végezze el a feltöltést. Az egyes akkumulátortelemek töltésére alkalmas töltő tűzveszélyt okozhat, ha azt eltérő típusú akkumulátortelet feltöltésére használják.
 - A készüléket kizárólag a speciálisan erre a célra szánt akkumulátortelettel használja. Bármilyen egyéb akkumulátortelet használata sérülés- és tűzveszélyt okozhat.
 - Tartsa távol a használaton kívüli akkumulátorteletet más fémtárgyaktól, például gemkapcsoktól, érméktől, kulcsoktól, szögektől, csavaroktól vagy az egyes csatlakozók közötti kapcsolat létrehozására alkalmas, apróbb méretű egyéb fémtárgyaktól. Az akkumulátorcsatlakozók rövidre zárása égési sérülést vagy tüzet okozhat.

- Nem megfelelő körülmények között folyadék áramolhat ki az akkumulátorból; kerülje az azzal való érintkezést. Véletlenszerű érintkezés esetén öblítse le vízzel. Ha a folyadék érintkezik a szemmel, kérjen orvosi segítséget. Az akkumulátorból kilépő folyadék irritációt vagy égési sérülést okozhat.
 - Ne használjon sérült vagy módosított akkumulátortelepet, illetve készüléket! A sérült vagy módosított akkumulátorok előre nem látható módon viselkedhetnek, amely tűzzel, robbanással vagy sérülés kockázatával járhat.
 - Ne tegye ki az akkumulátortelepet, illetve a készüléket tűz vagy túlságosan nagy hőmérséklet hatásának! A tűznek vagy 130°C (265°F) feletti hőmérsékletnek való kitétség robbanást okozhat.
 - Kövesse a töltésre vonatkozó utasításokat, és ne töltse az akkumulátortelepet vagy a készüléket az útmutatóban meghatározott hőmérséklet-tartományon kívül. A szakszerűtlen vagy a megadott hőmérsékleti tartományon kívüli töltés károsíthatja az akkumulátort, és fokozhatja a tűzveszélyt.
 - A készülék szerelése kizárólag szakképzett szerelővel és az eredeti alkatrészekkel megegyező pótalkatrészek felhasználásával végezhető el. Ily módon garantálható a készülék további biztonságos használata.
 - Az útmutatóban a készülék használatával és gondozásával kapcsolatos előírásainál feltüntetettekön kívül semmilyen egyéb módosítást vagy javítást ne végezzen az készüléken, illetve az akkumulátortelepen!
 - Ne helyezze az akkumulátor(oka)t tűzbe. A cella felrobbanhat. Ellenőrizze a helyi szabályzatot a lehetséges speciális megsemmisítésre vonatkozó utasításokat illetően.
 - Ne nyissa fel vagy rongálja meg az akkumulátor(oka)t. A kibocsátott elektrolit maró hatású, és a szem vagy a bőr sérülését okozhatja. Lenyelés esetén mérgező lehet.
 - Ne töltse az akkumulátort nedves vagy nyirkos környezetben.
 - Ne kezelje a töltőberendezést, beleértve a töltő dugóját és a terminálokat nedves kézzel.
 - Ne töltse az akkumulátort a szabadban.
8. E világitótest fényforrása csak a gyártó vagy a szerviz képviselője, vagy hasonló képzettséggel rendelkező személy cserélheti ki.

Akkumulátorral kapcsolatos fontos biztonsági előírások

1. Az akkumulátor használata előtt olvassa el az (1) akkumulátortöltőn, az (2) akkumulátoron és az (3) akkumulátorral működtethető terméken feltüntetett utasításokat és figyelmeztető jelzéseket.
 2. Ne szerelje szét az akkumulátort!
 3. A működési idő túlságosan nagymértékű lerövidülése esetén haladéktalanul hagyjon fel az érintett akkumulátor használatával. Ellenkező esetben túlmelegedhet az eszköz, égési sérüléseket szenvedhet, vagy akár robbanás történhet.
 4. Ha az elektrolit a szembe kerül, öblítse ki tiszta vízzel, és azonnal kérjen orvosi ellátást. Ellenkező esetben akár a látását is elveszítheti.
 5. Ne zárja rövidre az akkumulátort!
 - (1) Soha ne érintse meg a csatlakozókat feszültség vezetésére alkalmas anyagokkal!
 - (2) Ne tárolja az akkumulátort egyéb fémtárgyakat, mint például szögeket, érméket stb. is tartalmazó tárolóeszközben!
 - (3) Ne tegye ki az akkumulátort víz vagy eső hatásának!

Az akkumulátor rövidzárlata jelentős mértékű áramerősséget, túlmelegedést, esetleges égési sérüléseket és akár meghibásodást is okozhat.
 6. Ne tárolja a készüléket és az akkumulátort olyan helyen, ahol a hőmérséklet elérheti vagy meghaladhatja a 50 °C (122 °F) értéket.
 7. Az akkumulátort még abban az esetben se égesse el, ha azt komoly kár érte vagy teljes mértékben elhasználódott! Tűz hatására az akkumulátor felrobbanhat.
 8. Figyeljen arra, hogy ne ejtse le és ne tegye ki erőteljes külső hatásnak az akkumulátort.
 9. Ne használjon sérült akkumulátort!
 10. A lítium-ion tartalmú akkumulátorok a veszélyes árukat szabályozó nemzetközi jogszabályok hatálya alá tartoznak. A például harmadik fél, fuvarozó által végzett kereskedelmi szállítás során tartsa be a csomagolásra és címkézésre vonatkozó speciális követelményeket.
- A szállítandó árucikk szakszerű előkészítése érdekében szállítás előtt egyeztessen veszélyes anyagokkal foglalkozó szakemberrel.
- Ezenkívül az általában részletesebb szabályozást nyújtó állami jogszabályi rendelkezések is figyelembeveendőek.
- Ragassza le vagy fedje le a nyitott érintkezőket, és ügy csomagolja be az akkumulátort, hogy az ne mozdulhasson el a csomagoláson belül.
11. Leselejtezés előtt vegye ki az akkumulátort a készülékből, és biztonságos helyen ártalmatlanítsa azt. Kövesse az akkumulátor ártalmatlanítására vonatkozó helyi előírásokat.
 12. Az akkumulátorokat kizárólag a Makita által meghatározott termékekben használja fel. Az akkumulátorok nem megfelelő termékekbe történő behelyezése és használata tüzet, túlzott mértékű hőképződést, robbanást vagy elektrolitszivárgást okozhat.
 13. Ha előreláthatólag hosszabb ideig nem használja majd a készüléket, távolítsa el belőle az akkumulátort.

ŐRIZZE MEG A JELEN ÚTMUTATÓT.

⚠ VIGYÁZAT: Kizárólag eredeti Makita akkumulátorokat használjon. A Makitától eltérő gyártmányú, vagy módosított akkumulátorok használatakor felrobbanhat az akkumulátor, tüzet, személyi sérüléseket és károkat okozva ezzel. Ezen túlmenően a Makita gyártmányú készülékre és töltőre vonatkozó Makita garancia érvénytelenné válását is maga után vonja.

Tanácsok az akkumulátor élettartamának meghosszabbításához

1. Töltse fel az akkumulátort, mielőtt az teljesen lemerülne. Soha ne működtesse tovább a készüléket és mindig töltse fel az akkumulátort, ha a készülék teljesítményének csökkenését észleli.
2. Soha ne töltse az akkumulátort, ha azt teljes mértékben feltöltötték! A túltöltés lerövidíti az akkumulátor hasznos élettartamát.
3. 10 °C és 40 °C (50 °F és 104 °F) közötti szobahőmérsékleten végezze el az akkumulátor feltöltését. Ha az akkumulátor felforrósodott, a töltése előtt várja meg, amíg az megfelelően lehűl.
4. Ha előreláthatólag huzamosabb (hat hónapnál hosszabb) ideig nem használja majd a készüléket, töltse fel az akkumulátort.

A KÉSZÜLÉK MŰKÖDÉSE ÉS FUNKCIÓI

⚠ VIGYÁZAT: A készülék beállítása vagy működésének ellenőrzése előtt mindig győződjön meg arról, hogy kikapcsolta azt, és eltávolította az akkumulátort.

Az akkumulátor behelyezése vagy eltávolítása (Fig. 1)

⚠ VIGYÁZAT: Az akkumulátor eltávolítása előtt mindig kapcsolja ki a készüléket.

⚠ VIGYÁZAT: Az akkumulátor behelyezése vagy eltávolítása előtt a készüléket és az akkumulátort mindig tartsa erősen. Ha nem tartja a készüléket és az akkumulátort erősen az kicsúszhat a kezéből, és ez a készülék és az akkumulátor sérüléséhez, valamint személyi sérüléshez vezethet.

Az eltávolításához csúsztassa ki a készülékből az akkumulátort, és közben az akkumulátor elülső részén található gombot is csúsztassa el.

Az akkumulátor behelyezéséhez helyezze az akkumulátort a burkolaton található horonnyal egy vonalba, és csúsztassa a helyére. Teljes mértékben illeszse be, amíg egy kattintással a helyére nem rögzül. Ha a gomb felső oldalán továbbra is látható a piros jelzőfény, nem záródott be teljesen.

⚠ VIGYÁZAT: Az akkumulátor akkor van helyesen behelyezve, ha a piros jelzőfény már nem látható. Ennek hiányában véletlenül kieshet a készülékből, amely az Ön vagy az Ön közelében lévő személyek sérülését okozhatja.

⚠ VIGYÁZAT: Ne fejtse ki túlzott mértékű erőhatást az akkumulátor behelyezésekor! Ha az akkumulátor nem csúszik be könnyedén a helyére, akkor azt helytelen módon helyezték be.

Az akkumulátor fennmaradó töltöttségi állapotának kijelzése (Fig. 2)

Kizárólag jelzőfényvel ellátott akkumulátorokhoz

Az akkumulátor töltöttségi állapotának ellenőrzéséhez nyomja meg az akkumulátoron található Ellenőrzés gombot. A jelzőfények néhány másodpercre felvillannak.

Jelzőfények			Töltöttségi állapot
Világít	Kialszik	Villog	
			75% - 100%
			50% - 75%
			25% - 50%
			0% - 25%
			Töltse fel az akkumulátort.
			Meghibásodhatott az akkumulátor.

MEGJEGYZÉS: A felhasználási körülményektől és a környezeti hőmérséklettől függően a kijelzés kissé eltérhet a töltöttségi tényleges állapotától.

A lámpa felkapcsolása (Fig. 3)

⚠ VIGYÁZAT: Ne nézzen a lámpába vagy közvetlenül a fényforrásba.

A lámpa felkapcsolásához nyomja meg a bekapcsoló gombot. A lámpa lekapcsolásához nyomja meg ismét a bekapcsoló gombot.

MEGJEGYZÉS: A készülék az utolsó beállításnak megfelelő üzemmódban kapcsol be.

Üzemmód kiválasztása

Amíg világít, a **pont**, **szórt** és **pont + szórt** beállítások közötti váltáshoz nyomja meg az **MODE** gombot.

A villogó fény bekapcsolása (Fig. 4)

Nyomja meg és tartsa nyomva a **MODE** gombot addig, amíg a készülék **villogó** üzemmódba kapcsol. A **villogó** üzemmód kikapcsolásához egyszerűen nyomja meg a **MODE** gombot.

Akkumulátorvédő rendszer

A készülék védelmi rendszerrel van felszerelve, amely a hosszú élettartam érdekében automatikusan kikapcsolja a kimenő teljesítményt. Működés során a fény kikapcsol, ha csökken az akkumulátor fennmaradó töltöttségi szintje. Ezt a védelmi rendszer bekapcsolása okozza, és nem jelent üzemmávart. Távolítsa el az akkumulátort a készülékből és töltse fel.

A fej szöge (Fig. 5)

⚠ VIGYÁZAT: A fej szögének változtatásakor vigyázzon, hogy ne csípje be az ujját a fej és a készüléktest közé.

A fej szögét 4 fokozatban állíthatja be.

Kampó (Fig. 6)

⚠ VIGYÁZAT: A kampó felemelésekor vigyázzon, hogy ne csípje be az ujját a kampó és a készüléktest közé.

Vállpánt (Fig. 7)

A vállpántot a két végén a csipeszek segítségével erősítheti fel.

KARBANTARTÁS

⚠ VIGYÁZAT: Ellenőrzés vagy karbantartás előtt mindig győződjön meg arról, hogy kikapcsolta a készüléket és eltávolította az akkumulátort.

ÉRTEŚÍTÉS: Soha ne használjon benzint, hígítót, alkoholt vagy más hasonló szert! Ellenkező esetben elszíneződések, alakváltozások vagy repedések következhetnek be.

A termék BIZTONSÁGÁNAK és MEGBÍZHATÓSÁGÁNAK fenntartása érdekében a javítást, bármely egyéb karbantartást vagy beállítást a Makita által felhatalmazott vagy gyári szervizközpontnak kell végrehajtania Makita cserealkatrészek használata mellett.

KÜLÖN MEGVÁSÁROLHATÓ KIEGÉSZÍTŐK

⚠ VIGYÁZAT: Javasoljuk, hogy a tartozékokat vagy kiegészítőket a jelen útmutatóban meghatározott Makita készülékhez használja. Bármilyen egyéb kiegészítő vagy tartozék használata személyi sérülést okozhat. A kiegészítők, illetve tartozékok kizárólag rendeltetésszerűen használhatók.

Ha a tartozékokkal kapcsolatban további információra van szüksége, forduljon a helyi Makita szervizközpont-hoz.

- Eredeti Makita akkumulátor és töltő

MEGJEGYZÉS: A listában felsorolt néhány tétel a készülék csomagjában szabványos tartozékként fordulhat elő. A készülékhez mellékelt tartozékok országonként eltérhetnek.

SLOVENČINA (Originalna navodila)

Vysvetlivky k celkovému pohľadu

- | | | | |
|-------------------------------|----------------------|--------------------------------|------------|
| 1. Kazeta s batériou | 4. Svetlá indikátora | 8. Režim svetlomet | 11. Háčik |
| 2. Červený indikátor | 5. Tlačidlo kontroly | 9. Režim reflektor + svetlomet | 12. Popruh |
| 3. Tlačidlo uvoľnenia batérie | 6. Vypínač | 10. Režim bodový reflektor | 13. Krúžok |
| | 7. Tlačidlo REŽIM | | |

TECHNICKÉ ÚDAJE

Model:	DML812
LED	Bodový reflektor: 9 W × 1 a svetlomet: 1 W × 16
Rozmery (D × Š × V)	119 mm × 115 mm × 313 mm
Menovité napätie	D.C. 14,4 V/18 V
Hmotnosť netto	1,2~1,6 kg

- Vďaka nášmu nepretržitému programu výskumu a vývoja sa technické údaje uvedené v tomto návode môžu bez predchádzajúceho upozornenia zmeniť.
- Technické údaje sa v jednotlivých krajinách môžu líšiť.
- Rozmery sú uvedené s kazetou BL1860B a s hlavou smerom nahor.
- Hmotnosť sa môže líšiť v závislosti od prídavných zariadení, vrátane kazety s batériou. V tabuľke je uvedená najťažšia a najľahšia kombinácia podľa postupu EPTA 01/2014.

Vhodná kazeta s batériou

BL1415N / BL1430 / BL1430B / BL1440 / BL1450 / BL1460B / BL1815N / BL1820 / BL1820B / BL1830 / BL1830B / BL1840 / BL1840B / BL1850 / BL1850B / BL1860B

- Niektoré kazety s batériou uvedené vyššie nemusia byť dostupné, v závislosti od vášho regiónu.

⚠ UPOZORNENIE: Používajte iba kazety s batériou uvedené vyššie. Použitie iných kaziet s batériou môže spôsobiť zranenie a/alebo požiar.

Prevádzková doba

Kazeta s batériou	Prevádzková doba (približne)			
	Bodový reflektor	Svetlomet	Reflektor + svetlomet	Stroboskop
BL1415N	1,9 hodiny	1,4 hodiny	1,2 hodiny	1,6 hodiny
BL1430, BL1430B	3,0 hodiny	2,4 hodiny	1,9 hodiny	2,7 hodiny
BL1440	4,5 hodiny	3,5 hodiny	3,0 hodiny	4,0 hodiny
BL1450	6,0 hodiny	4,5 hodiny	3,5 hodiny	5,0 hodiny
BL1460B	6,5 hodiny	5,0 hodiny	4,0 hodiny	5,5 hodiny
BL1815N	2,5 hodiny	1,9 hodiny	1,5 hodiny	2,2 hodiny
BL1820, BL1820B	3,0 hodiny	2,6 hodiny	2,1 hodiny	2,9 hodiny
BL1830, BL1830B	4,5 hodiny	3,5 hodiny	2,9 hodiny	4,0 hodiny
BL1840, BL1840B	6,5 hodiny	5,0 hodiny	4,0 hodiny	5,5 hodiny
BL1850, BL1850B	8,5 hodiny	6,5 hodiny	5,0 hodiny	7,0 hodiny
BL1860B	10 hodiny	7,5 hodiny	6,0 hodiny	8,5 hodiny

- V tabuľke sú uvedené hrubé odhady prevádzkovej doby. Skutočná prevádzková doba môže byť iná.
- Prevádzková doba sa môže líšiť podľa typu batérie, stavu nabíjania a prevádzkových podmienok.
- Kazeta s batériou môže byť v jednotlivých krajinách iná.

Symboly

Nasledujúci zoznam obsahuje symboly použitia na prístroji. Pred použitím sa uistite, že rozumiete významu symbolov.



- Prečítajte si návod na použitie



- Iba na použitie v interiéri



- Len pre štáty EÚ

Z dôvodu prítomnosti nebezpečných komponentov v zariadení môžu mať odpad z elektrických a elektronických zariadení, použité akumulátory a batérie negatívny vplyv na životné prostredie a ľudské zdravie.

Elektrické a elektronické zariadenia alebo akumulátory nelikvidujte spolu s komunálnym odpadom!

V súlade s európskou smernicou o odpade z elektrických a elektronických zariadení, o akumulátoroch a batériách a odpade z akumulátorov a batérií, ako aj v súlade s prispôbenými vnútroštátnymi právnymi predpismi by sa odpad z elektrických a elektronických zariadení a použité akumulátory a batérie mali uskladiť osobitne a odovzdávať na samostatnom zbernom mieste pre komunálny odpad, ktoré sa prevádzkuje v súlade s predpismi na ochranu životného prostredia.

Označuje to symbol preškrtnutej smetnej nádoby na zariadení.



- Optické žiarenie (UV a IR).
Obmedzte vystavenie očí a pokožky.



- Nehľadte do zapnutej lampy.



- Používajte vhodný štít alebo ochranu zraku.



- Dávajte si pozor!

BEZPEČNOSTNÉ UPOZORNENIA

DÔLEŽITÉ BEZPEČNOSTNÉ POKYNY

⚠ UPOZORNENIE: Pri používaní elektrického náradia vždy dodržiavajte základné bezpečnostné opatrenia, aby sa riziko požiaru, elektrického šoku a zranení osôb znížilo na minimum, a to vrátane:

PREČÍTAJTE SI VŠETKY POKYNY.

1. **Nepozerajte sa priamo do svetla a nevystavujte oči svetlu.** Mohlo by dôjsť k poškodeniu zraku.
2. **Prístroj neprikrývajte textíliami, kartónom a pod.** Mohlo by to spôsobiť vznietenie.
3. **Zariadenie nie je vodotesné. Nepoužívajte ho na vlhkých miestach. Nevystavujte prístroj dažďu ani snehu. Nikdy ho neumývajte vodou.**
4. **Nedotýkajte sa vnútra baterky pinzetou, kovovými nástrojmi a pod.**
5. **Nespôsobujte zariadeniu šok tým, že vám vypadne alebo že doňho udriete.**
6. **Keď sa prístroj nepoužíva, vždy ho vypnite a odpojte kazetu s batériou.**
7. **Používanie a starostlivosť o zariadenie na batérie**
 - **Braňte neúmyselnému spusteniu prístroja. Pred pripojením kazety s batériou, zdvíhaním alebo prenášaním prístroja sa uistite, že vypínač je v polohe vypnuté.** Prenášanie prístroja s prstom na vypínači alebo pripojenie zapnutého prístroja k zdroju napájania zvyšuje pravdepodobnosť nehôd.
 - **Pred akýmkoľvek úpravami, výmenou príslušenstva alebo uskladením prístroja odpojte batérie.** Tieto preventívne bezpečnostné opatrenia znižujú riziko neúmyselného zapnutia prístroja.
 - **Batérie nabíjajte iba pomocou nabíjačky predpísanej výrobcom.** Nabíjačka, ktorá je vhodná pre jeden typ batérií, môže pri použití s iným typom batérií spôsobiť riziko požiaru.
 - **Prístroj používajte iba s batériami na to určenými.** Použitie iných batérií môže spôsobiť riziko zranenia alebo požiaru.
 - **Keď sa batérie nepoužívajú, držte ich v dostatočnej vzdialenosti od iných kovových predmetov ako sú sponky na papier, mince, kľúče, klince a ďalšie drobné kovové predmety, ktoré môžu vytvoriť prepojenie pólov batérie.** Skrat na póloch batérie môže spôsobiť spálenie alebo požiar.
 - **Pri nevhodných podmienkach môže z batérie vytečť tekutina. Vyhýbajte sa kontaktu s ňou. Ak náhodou dôjde ku kontaktu, vymyte postihnuté miesto vodou. Ak sa tekutina dostane do očí, vyhľadajte lekársku pomoc. Tekutina vytečená z batérie môže spôsobiť podráždenie alebo popálenie.**

- **Nepoužívajte poškodené ani upravované batérie a prístroj.** Poškodené alebo upravované batérie sa môžu chovať nepredvídateľne a spôsobiť požiar, výbuch alebo riziko zranenia.
 - **Batérie ani prístroj nevystavujte ohňu ani vysokým teplotám.** Vystavenie ohňu alebo teplotám nad 130°C (265°F) môže spôsobiť výbuch.
 - **Dodržiavajte pokyny na nabíjanie a batériu ani prístroj nenabíjajte mimo rozsah teplôt uvedený v návode.** Nesprávne nabíjanie alebo mimo uvedený rozsah teplôt môže poškodiť batériu a zvýšiť riziko požiaru.
 - **Údržbu prístroja musí vykonávať kvalifikovaný odborník s použitím identických náhradných dielov.** Tým sa zaisťuje bezpečnosť prístroja.
 - **Prístroj ani batérie neupravujte a nepokúšajte sa ich opravovať inak, než spôsobom uvedeným v návode na použitie a starostlivosť.**
 - **Batérie nelikvidujte vhadením do ohňa.** Mohli by explodovať. Oboznámte sa s prípadnými ymizvláštnymi miestn pokynmi na likvidáciu.
 - **Batériu neotvárajte a nepoškodzuje.** Elektrolyt je korozívny a pri uniknutí môže poškodiť oči alebo pokožku. Po prehltnutí môže byť toxický.
 - **Batériu nevymieňajte v daždi alebo na vlhkých miestach.**
 - **S nabíjačkou, vrátane zástrčky a terminálov, nemanipulujte vlhkými rukami.**
 - **Batériu nevymieňajte vonku.**
8. **Zdroj svetla tohto svietidla nahrádza iba výrobca alebo jeho servisný zástupca alebo iná kvalifikovaná osoba.**

Dôležité bezpečnostné pokyny pre kazetu s batériou

1. **Pred použitím kazety s batériou si prečítajte všetky pokyny a výstražné značky na (1) nabíjačke batérie, (2) batérii a (3) produkte, ktorý batériu používa.**
2. **Kazetu s batériou nerozoberajte.**
3. **Ak sa prevádzková doba výrazne skrátila, okamžite zastavte prevádzku.** Môže to viesť k riziku prehriatia, možným spáleninám a dokonca výbuchu.
4. **Ak sa vám do očí dostane elektrolyt, vypláchnite ich čistou vodou a okamžite vyhľadajte lekársku pomoc.** Môže to viesť k strate zraku.
5. **Nespôsobujte na kazete s batériou skrat:**
 - (1) **Nedotýkajte sa pólou vodivým materiálom.**
 - (2) **Neskladujte kazetu s batériou v nádobe s ďalšími kovovými predmetmi ako sú klince, mince a pod.**
 - (3) **Nevystavujte kazetu s batériou vode alebo dažďu.**

Skrat na batérii môže spôsobiť zvýšenie toku prúdu, prehriatie, spáleniny a dokonca poruchu prístroja.
6. **Prístroj ani kazetu s batériou neskladujte na miestach, kde teplota môže dosiahnuť alebo prekročiť 50 °C (122 °F).**
7. **Kazetu s batériou nespálujte, ani ak je vážne poškodená alebo ak je úplne nepoužiteľná.** Kazeta s batériou môže v ohni explodovať.
8. **Dajte si pozor, aby vám batéria nevypadla alebo aby ste do nej neudreli.**
9. **Poškodenú batériu nepoužívajte.**
10. **Lítium-iónové batérie podliehajú požiadavkám zákonov o nebezpečných predmetoch.** Pri komerčnej preprave, napr. tretími osobami a dopravcami je nutné dodržiavať špeciálne požiadavky na balenie a označovanie.

Prípravu batérie na prepravu konzultujte s odborníkom na nebezpečné materiály.

Dodržiavajte aj miestne predpisy, ktoré môžu byť prísnejšie.

Voľné kontakty zalepte páskou alebo inak zaslepte a batériu zabaľte tak, aby sa vnútri balenia nemohla pohybovať.
11. **Pri likvidácii kazety s batériou ju vyberte z prístroja a zlikvidujte na bezpečnom mieste.** Postupujte podľa miestnych predpisov o likvidácii batérií.
12. **Batérie používajte iba vo výrobkoch určených spoločnosťou Makita.** Inštalácia batérií do nevhodných produktov môže spôsobiť požiar, prehrievanie, výbuch alebo únik elektrolytu.
13. **Ak sa prístroj dlhšiu dobu nepoužíva, batériu z neho odstráňte.**

TIETO POKYNY USCHOVAJTE.

⚠ POZOR: Používajte iba pôvodné batérie Makita.

Použitie iných ako pôvodných batérií Makita alebo upravovaných batérií môže viesť k prasknutiu batérie, požiaru, zraneniu osôb a iným škodám. Zruší to tiež platnosť záruky Makita poskytovanej spoločnosťou Makita na prístroj a nabíjačku Makita.

Tipy na zaručenie čo najdlhšej životnosti batérie.

1. Kazetu s batériou nabíjajte skôr, ako so úplne vybije. Keď si všimnete, že prístroj má menej energie, okamžite ho vypnite a batériu nabite.
2. Nikdy nenabíjajte plne nabitú batériu. Prílišné nabíjanie skracuje životnosť batérie.
3. Kazetu s batériou nabíjajte pri izbovej teplote 10 °C - 40 °C (50 °F - 104 °F). Horúcu kazetu s batériou nechajte pred nabíjaním schlaadiť.
4. Kazetu s batériou nabíjajte, ak ste ju dlhšie nepoužívali (viac ako 6 mesiacov).

FUNKČNÝ OPIS

⚠ POZOR: Pred úpravami alebo kontrolou funkcií prístroja sa vždy uistite, že je vypnutý, odpojený od napájania, a že je vyťahnutá kazeta s batériou.

Inštalácia alebo odstránenie kazety s batériou (Fig. 1)

⚠ POZOR: Pred demontážou batérie a kazety zariadenie vždy vypnite.

⚠ POZOR: Pri inštalovaní alebo odstraňovaní kazety s batériou prístroj i kazetu pevne držte. Ak ich nebudete pevne držať, môžu sa vám vyšmyknúť z rúk a poškodiť sa, ako aj spôsobiť zranenie osôb.

Ak chcete kazetu s batériou odstrániť, vysuňte ju z prístroja a zároveň posúvajte tlačidlo na prednej strane kazety.

Pri inštalácii kazety s batériou nastavte jazýček na kazete tak, aby bol zarovno s príslušnou drážkou, a zasuňte ju na miesto. Zasuňte ju až na doraz, kým s kliknutím nazapadne na miesto. Ak vidíte červený indikátor na vrchnej strane tlačidla, znamená to, že nie je úplne zasunutá.

⚠ POZOR: Kazetu s batériou vždy inštalujte úplne tak, aby ste nevideli červený indikátor. Ak to neurobíte, môže z prístroja vypadnúť a spôsobiť zranenie vám alebo osobám v okolí.

⚠ POZOR: Kazetu s batériou neinštalujte násilne. Ak sa kazeta nezasúva ľahko, znamená to, že ju neinštalujete správne.

Indikátor zvyšnej kapacity batérie (Fig. 2)

Iba u kaziet s batériou s indikátorom

Stlačte tlačidlo kontroly na kazete s batériou, aby sa zobrazila zvyšná kapacita. Svetlá indikátora sa na niekoľko sekúnd rozsvietia.

Svetlá indikátora			Zvyšná kapacita
Svieti	Nesvieti	Bliká	
			75% až 100%
			50% až 75%
			25% až 50%
			0% až 25%
			Nabite batériu.
			Je možné, že došlo k poruche batérie.

POZN.: V závislosti od podmienok použitia a teploty prostredia sa indikácia môže mierne líšiť od skutočnej kapacity.

Zapnutie svetla (Fig. 3)

⚠ POZOR: Nepozerajte sa priamo do svetla alebo jeho zdroja.

Stlačením vypínača zapnite svetlo. Ak chcete svetlo vypnúť, stlačte vypínač znova.

POZN.: Zariadenie sa zapne v rovnakom režime, aký bol nastavený naposledy.

Voľba režimu

Pri zapnutom svetle stlačte tlačidlo **REŽIM**, ktorým môžete prechádzať medzi nastavením **bodový reflektor**, **svetlomet a reflektor + svetlomet**.

Zapnutie stroboskopu (Fig. 4)

Stlačte a podržte tlačidlo **REŽIM**, kým sa zariadenie neprepne do režimu **stroboskop**. Ak chcete režim **stroboskop** vypnúť, jednoducho stlačte tlačidlo **REŽIM**.

Systém ochrany batérie

Zariadenie je vybavené ochranným systémom, ktorý ho v záujme predĺženia prevádzkovej životnosti automaticky vypne. V prípade nízkej kapacity batérie sa svetlo pri prevádzke vypne. To je spôsobené aktiváciou ochranného systému a neznamená to problém. Kazetu s batériou demontujte zo zariadenia a nabite ju.

Sklon hlavy (Fig. 5)

⚠ POZOR: Pri zmene sklonu hlavy si dajte pozor, aby ste si neprivreli prsty medzi hlavu a telo zariadenia.

Sklon hlavy je možné nastaviť do 4 polôh.

Háčik (Fig. 6)

⚠ POZOR: Pri dvíhaní háčika si dajte pozor, aby ste si neprivreli prsty medzi háčik a telo zariadenia.

Popruh na rameno (Fig. 7)

Popruh na rameno je možné nainštalovať pomocou klipsov na oboch jeho koncoch.

ÚDRŽBA

⚠ POZOR: Pred pokusom o kontrolu alebo údržbu na prístroji sa vždy uistite, že je vypnutý, odpojený od napájania, a že je vytiahnutá kazeta s batériou.

UPOZORNENIE: Nikdy nepoužívajte benzín, riedidlo, alkohol a pod. Môžu spôsobiť odfarbenie, deformáciu alebo praskliny.

V záujme zachovania BEZPEČNOSTI a SPOLAHLIVOSTI zariadenia by opravy a akúkoľvek údržbu a úpravy mali robiť iba autorizované alebo továrenské servisné centrá Makita s náhradnými dielmi Makita.

VOLITEĽNÉ PRÍSLUŠENSTVO

⚠ POZOR: Na použitie s prístrojom Makita uvedenom v tomto návode sa odporúča nasledujúce príslušenstvo a nadstavce. Použitie iného príslušenstva či nadstavcov môže predstavovať riziko zranenia osôb. Príslušenstvo a nadstavce používajte iba na účel, na aký sú určené.

Ak potrebujete pomoc alebo ďalšie informácie o príslušenstve, obráťte sa na miestne servisné centrum Makita.

- Pôvodná batéria a nabíjačka Makita.

POZN.: Niektoré položky na tomto zozname môžu byť súčasťou balenia ako štandardné príslušenstvo. To sa v jednotlivých krajinách môže líšiť.

ČESKY (Původní návod k používání)

Vysvětlivky k celkovému pohledu

- | | | | |
|------------------------------|----------------------|----------------------------------|------------|
| 1. Kazeta s baterií | 5. Tlačítko kontroly | 9. Režim reflektoru + světlometu | 11. Háček |
| 2. Červený ukazatel | 6. Vypínač | 10. Režim bodového reflektoru | 12. Popruh |
| 3. Tlačítko uvolnění baterie | 7. Tlačítko REŽIM | | 13. Očko |
| 4. Světlo indikátoru | 8. Režim světlometu | | |

TECHNICKÉ ÚDAJE

Model:	DML812
LED	Bodový reflektor: 9 W × 1 a světlomet: 1 W × 16
Rozměry (D × Š × V)	119 mm × 115 mm × 313 mm
Jmenovité napětí	D.C. 14,4 V/18 V
Čistá váha	1,2~1,6 kg

- Díky našemu nepřetržitému programu výzkumu a vývoje se zde uvedené technické údaje mohou měnit bez předchozího upozornění.
- Technické údaje se v jednotlivých zemích mohou lišit.
- Rozměry jsou uvedeny s kazetou BL1960B a s hlavou směřující nahoru.
- Váha se může lišit v závislosti od přídatných prvků, včetně kazety s baterií. Nejtěžší a nejlhčí kombinace podle postupu EPTA 01/2014 jsou uvedeny v tabulce.

Vhodná kazeta s baterií

BL1415N / BL1430 / BL1430B / BL1440 / BL1450 / BL1460B / BL1815N / BL1820 / BL1820B / BL1830 / BL1830B / BL1840 / BL1840B / BL1850 / BL1850B / BL1860B

- V závislosti na vašem regionu nemusí být některé kazety s bateriemi uvedené výše k dispozici.

⚠ VAROVÁNÍ: Používejte jenom kazety s bateriemi uvedené výše. Použití jiných kazet s bateriemi může způsobit zranění a/nebo požár.

Provozní doba

Kazeta s baterií	Provozní doba (přibližně)			
	Bodový reflektor	Světlomet	Reflektor + světlometu	Stroboskop
BL1415N	1,9 hodiny	1,4 hodiny	1,2 hodiny	1,6 hodiny
BL1430, BL1430B	3,0 hodiny	2,4 hodiny	1,9 hodiny	2,7 hodiny
BL1440	4,5 hodiny	3,5 hodiny	3,0 hodiny	4,0 hodiny
BL1450	6,0 hodiny	4,5 hodiny	3,5 hodiny	5,0 hodiny
BL1460B	6,5 hodiny	5,0 hodiny	4,0 hodiny	5,5 hodiny
BL1815N	2,5 hodiny	1,9 hodiny	1,5 hodiny	2,2 hodiny
BL1820, BL1820B	3,0 hodiny	2,6 hodiny	2,1 hodiny	2,9 hodiny
BL1830, BL1830B	4,5 hodiny	3,5 hodiny	2,9 hodiny	4,0 hodiny
BL1840, BL1840B	6,5 hodiny	5,0 hodiny	4,0 hodiny	5,5 hodiny
BL1850, BL1850B	8,5 hodiny	6,5 hodiny	5,0 hodiny	7,0 hodiny
BL1860B	10 hodiny	7,5 hodiny	6,0 hodiny	8,5 hodiny

- Provozní doby uvedené v tabulce představují hrubý odhad. Skutečná provozní doba může být jiná.
- Provozní doba se může lišit v závislosti na typu baterií, stavu nabíjení a podmínkách použití.
- Kazeta s baterií se v jednotlivých zemích může lišit.

Symboly

Na zařízeních jsou použity následující symboly. Před použitím se ujistěte, že znáte jejich význam.



- Přečtěte si návod k použití



- Jen pro použití v interiéru



- Pouze pro země EU

Z důvodu přítomnosti nebezpečných součástí v zařízeních mohou odpadní elektrické a elektronické zařízení, akumulátory a baterie negativně ovlivnit životní prostředí a lidské zdraví.

Elektrické a elektronické spotřebiče ani akumulátory nevyhazujte do domovního odpadu!

V souladu s evropskou směrnicí o odpadních elektrických a elektronických zařízeních, akumulátorech a bateriích a odpadních akumulátorech a bateriích, stejně jako jejím přizpůsobením ve vnitrostátním právu, by odpadní elektrická zařízení, baterie a akumulátory měly být uchovávány odděleně a měly by být odevzdány na vyhrazeném sběrném místě komunálního odpadu, které je provozováno v souladu s předpisy na ochranu životního prostředí.

Toto je označeno symbolem přeškrtnuté popelnice na kolečkách, který je umístěn na zařízení.



- Optické záření (UV a IR)
Omezte vystavení očí a kůže na minimum.



- Nedívejte se do zapnuté lampy.



- Používejte vhodný štít nebo jinou ochranu očí.



- Dávejte si pozor!

BEZPEČNOSTNÍ UPOZORNĚNÍ

DŮLEŽITÉ BEZPEČNOSTNÍ POKYNY

VAROVÁNÍ: Při používání elektrického nářadí byste vždy měli dodržovat základní bezpečnostní opatření, abyste omezili riziko požáru, elektrického šoku a osobních zranění, včetně:

PŘEČTĚTE SI VŠECHNY POKYNY.

1. **Nedívejte se do světla a nevystavujte oči světlu.** Může dojít k poškození zraku.
2. **Zapnuté zařízení nezakrývejte textilem, kartónem ani jiným materiálem.** Zakrytí může způsobit vznícení.
3. **Zařízení není vodotěsné. Nepoužívejte je ve vlhkém prostředí. Nevystavujte nástroj dešti nebo sněhu. Neumývejte je vodou.**
4. **Nedotýkejte se vnitřku svítilny pinzetou, kovovými nástroji a pod.**
5. **Zařízení byste neměli upustit nebo do něj uhodit.**
6. **Když nástroj nepoužíváte, vždy jej vypněte, vytáhněte z napájení nebo vyndejte kazetu s baterií z přístroje.**
7. **Použití a péče o zařízení na baterie**
 - **Zabraňte neúmyslnému spuštění přístroje. Před připojením baterií, zvedáním nebo přenášením nástroje se ujistěte, že vypínač je v poloze vypnuto.** Přenášení přístroje s prstem na vypínači nebo zapájení přístroje do zásuvky s vypínačem v poloze zapnuto je často důvodem nehod.
 - **Před provedením jakýchkoli úprav nebo výměny příslušenství a před uložením elektrického nástroje odpojte baterie.** Taková preventivní bezpečnostní opatření snižují riziko náhodného spuštění přístroje.
 - **Nabíjejte jenom podle pokynů uváděných výrobcem.** Nabíječka vhodná pro jeden typ baterií může při použití s jiným typem způsobit riziko požáru.
 - **Přístroje používejte jenom s příslušnými bateriemi.** Použití jiných baterií může způsobit zranění a/ nebo požár.
 - **Když baterie nejsou v provozu, držte je v určité vzdálenosti od jiných kovových předmětů jako jsou sponky na papír, mince, klíče, hřebíky, vruty nebo jiné drobné kovové předměty, které by mohly vytvořit propojení dvou pólů baterie.** Zkrat baterie může způsobit spálení nebo požár.
 - **V nesprávných podmínkách použití může z baterie vytéct tekutina; nedotýkejte se jí. Pokud dojde k náhodnému kontaktu, omyjte místo vodou. Pokud se tekutina dostane do očí, vyhledejte lékařskou pomoc.** Tekutina vytečená z baterie může způsobit podráždění nebo popáleniny.

- Baterie ani přístroj nepoužívejte, jsou-li poškozeny nebo byly-li upraveny. Poškozené nebo upravené baterie se mohou chovat nepředvídatelně a způsobit požár, explozi nebo riziko poranění.
 - Baterie ani přístroj nevystavujte ohni ani vysokým teplotám. Vystavení ohni nebo teplotám nad 130°C (265°F) může způsobit výbuch.
 - Dodržujte všechny pokyny pro napájení a baterie ani přístroj nenabíjejte mimo rozsah teplot uvedený v návodu. Nesprávné nabíjení nebo překročení uvedeného rozsahu teplot může poškodit baterie a zvýšit riziko požáru.
 - Údržbu přístroje musí provádět kvalifikovaná osoba za použití pouze identických náhradních součástí. Tím se zajistí, že bude zachována bezpečnost přístroje.
 - Přístroj ani baterii neopravujte ani se nepokoušejte je opravovat jinak, než je to uvedeno v návodu k použití.
 - Baterie nelikvidujte vhozením do ohně. Mohly by explodovat. Seznamte se s případnými speciálními místními pokyny pro likvidaci.
 - Baterie neotvírejte a neničte. Elektrolyt je korozivní a pokud unikne, může způsobit poškození očí nebo kůže. Po požití může být toxický.
 - Baterie neměňte v dešti nebo ve vlhkém prostředí.
 - S nabíječkou včetně její zástrčky a pólů nemanipulujte, máte-li vlhké ruce.
 - Baterii nenabíjejte v exteriéru.
8. Světelný zdroj tohoto svítidla musí být vyměněn pouze výrobcem nebo jeho servisním agentem nebo podobnou kvalifikovanou osobou.

Důležité bezpečnostní pokyny pro kazetu s baterií

1. Před použitím kazety s baterií si přečtěte návod a výstražné značky na (1) nabíječce, (2) baterii a (3) produktu, který baterii používá.
2. Kazetu s baterií nedemontujte.
3. Pokud se provozní doba výrazně zkrátí, okamžitě provoz zastavte. Může to způsobit riziko přehřátí, možné spálení a dokonce výbuch.
4. Pokud se vám do očí dostane elektrolyt, vypláchněte je čistou vodou a okamžitě vyhledejte lékařskou pomoc. Může to vést ke ztrátě zraku.
5. Nezpůsobujte zkrat na kazetě s baterií.
 - (1) Nedotýkejte se pólů vodivými materiály.
 - (2) Kazetu s baterií neskladujte v nádobách s jinými kovovými objekty jako hřebíky, mince a pod.
 - (3) Kazetu s baterií nevystavujte dešti nebo sněhu.
 Zkrat baterie může způsobit zvýšení proudu, přehřátí, možné spálení a dokonce rozpadnutí baterie.
6. Nastroj ani kazetu s baterií neskladujte na místech, kde může teplota dosáhnout nebo překročit 50 °C (122 °F).
7. Kazetu s baterií nespalujte, ani pokud je vážně poškozena nebo úplně nepoužitelná. V ohni může explodovat.
8. Dejte si pozor, abyste baterii neupustili nebo do ní neuhodili.
9. Poškozenou baterii nepoužívejte.
10. Lithium-iontové baterie uvnitř kazety podléhají požadavkům předpisů o nebezpečných věcech. Pro komerční přepravu např. třetími stranami nebo dopravci, platí speciální požadavky na balení a označení. Přípravu předmětu pro přepravu nutno konzultovat s odborníkem na nebezpečné materiály. Dodržujte také místní nařízení, která mohou být přísnější. Otevřené kontakty přelepte nebo jinak zasypte a baterii zabalte takovým způsobem, aby se v obalu nemohla pohybovat.
11. Při likvidaci kazety ji vyndejte z přístroje a likvidujte na bezpečném místě. Postupujte podle místních předpisů pro likvidaci baterií.
12. Baterie použijte jenom v produktech, pro které je doporučuje společnost Makita. Instalace baterií do nevhodných produktů může způsobit požár, přehřátí, výbuch nebo vytečení elektrolytu.
13. Pokud přístroj delší dobu nepoužíváte, baterii z něj vyndejte.

ULOŽTE TĚTO POKYNY.

⚠ POZOR: Používejte jenom původní baterie Makita. Použití jiných než původních lithium-iontových baterií Makita nebo upravovaných baterií může vést k prasknutí baterie, požáru, osobní zranění nebo poškození. Způsobí to také zneplatnění záruky společnosti Makita na přístroj a nabíječku Makita.

Tipy pro zachování co nejdelší životnosti baterie

1. Kazetu s baterií nabíjete dřív, než se úplně vybité. Když si všimnete, že nastroj dochází energie, vždy jej vypnete a nabíjete kazetu s baterií.
2. Nikdy nenabíjete plně nabitou kazetu s baterií. Přebíjení baterie zkracuje její životnost.
3. Kazetu s baterií nabíjete za pokojové teploty, při 10 °C - 40 °C (50 °F - 104 °F). Horkou kazetu s baterií nechte před nabitím vychladit.
4. Pokud kazetu s baterií delší dobu (více než 6 měsíců) nepoužíváte, nabíjete ji.

FUNKČNÍ POPIS

⚠ POZOR: Před úpravou nebo kontrolou funkce nastroje se vždy ujistěte, že je nastroj vypnutý, odpojený od proudu a kazeta s baterií je odstraněna.

Instalace a odstranění kazety s baterií (Fig. 1)

⚠ POZOR: Před demontáží kazety s baterií zařízení vždy vypněte.

⚠ POZOR: Nastroj a kazetu s baterií při instalaci nebo odstraňování kazety s baterií pevně držte. Pokud nastroj a kazetu s baterií nebudete pevně držet, může se stát, že vám vyklouznou a způsobí poškození přístroje nebo kazety s baterií nebo zranění.

Pro odstranění kazety s baterií ji z přístroje vysuňte a zároveň posouvejte tlačítko na přední straně kazety. Pro instalaci kazety s baterií srovnajte jazýček na kazetě s baterií s drážkou a zasuňte ji na místo. Zasuňte ji na doraz, dokud s kliknutím nezapadne na místo. Pokud vidíte červený ukazatel na horní straně tlačítka, znamená to, že není úplně zamčená.

⚠ POZOR: Kazetu s baterií vždy instalujte úplně, aby nebyl vidět červený ukazatel. Pokud to neuděláte, může z nastroje vypadnout a způsobit zranění vám nebo dalším osobám.

⚠ POZOR: Kazetu s baterií neinstalujte násilím. Pokud kazeta nezajíždí dovnitř lehce, znamená to, že ji neinstalujete správně.

Indikátor zbývajících kapacity baterie (Fig. 2)

Jenom pro kazety s indikátorem

Zbývajících kapacitu baterie můžete zobrazit stisknutím tlačítka kontroly na kazetě s baterií. Indikátor se na několik sekund rozsvítí.

Světlo indikátoru			Zbývajících kapacita
Svítlí	Nesvítlí	Bliká	
			75% až 100%
			50% až 75%
			25% až 50%
			0% až 25%
			Nabíjete baterii.
			Baterie může být vadná.

POZN.: V závislosti na podmínkách použití a teplotě prostředí se indikátor může jemně odchýlit od skutečné kapacity.

Zapnutí světla (Fig. 3)

⚠ POZOR: Nedívejte se do přímo světla nebo jeho zdroje.

Pro zapnutí světla stiskněte vypínač. Pro vypnutí světla znovu stiskněte vypínač.

POZN.: Zařízení se zapne ve stejném režimu, jaký byl nastaven posledně.

Volba režimu

Když je světlo zapnuto, stiskněte tlačítko **REŽIMU**, pomocí kterého můžete procházet mezi nastaveními **bodový reflektor**, **světlomet** a **reflektor + světlomet**.

Zapnutí stroboskopu (Fig. 4)

Stiskněte a držte tlačítko **REŽIMU**, dokud se zařízení nepřepne do režimu **stroboskop**. Pro vypnutí režimu **stroboskop** jednoduše stiskněte tlačítko **REŽIMU**.

System ochrany baterie

Zařízení je vybaveno ochranným systémem, který je v zájmu prodloužení provozní doby automaticky vypne. Světlo se během provozu vypne také tehdy, když se sníží kapacita baterie. To je způsobeno aktivací ochranného systému a nepředstavuje to problém. Vyjměte kazetu s baterií ze zařízení a nabíjete ji.

Sklon hlavy (Fig. 5)

⚠ POZOR: Při změně sklonu hlavy si dejte pozor, abyste si neskřípli prsty mezi hlavou a tělem zařízení.

Sklon hlavy můžete nastavit ve 4 krocích.

Háček (Fig. 6)

⚠ POZOR: Při zvedání háčku si dejte pozor, abyste si neskřípli prsty mezi háčkem a tělem zařízení.

Popruh na rameno (Fig. 7):

Popruh na rameno lze připevnit pomocí klipsů na obou koncích.

ÚDRŽBA

⚠ POZOR: Před pokusem o vykonání kontroly nebo údržby se vždy ujistěte, že je nástroj vypnutý, odpojený od proudu a kazeta s baterií je odstraněna.

UPOZORNĚNÍ: Nikdy nepoužívejte benzín, ředidlo, alkohol ani podobné látky. Mohou způsobit odbarvení, deformaci nebo praskliny.

Pro zachování BEZPEČNOSTI a SPOLEHLIVOSTI zařízení by všechny opravy a další údržbu nebo nastavení měli provádět autorizovaná nebo tovární servisní centra Makita za použití původních náhradních dílů Makita.

VOLITELNÉ PŘÍSLUŠENSTVÍ

⚠ POZOR: Pro použití s vaším nástrojem Makita uvedeném v tomto návodu se doporučuje následující příslušenství. Použití jiného příslušenství nebo nástavců může představovat riziko poranění osob. Příslušenství nebo nástavce používejte jenom na účel, k jakému jsou určeny.

Potřebujete-li pomoc nebo další informace o tomto příslušenství, obraťte se na místní servisní centrum Makita.

- Původní baterie a nabíječka Makita

POZN.: Některé položky na tomto seznamu mohou být součástí balení jako standardní příslušenství. To se v jednotlivých zemích může lišit.

SLOVENŠČINA (Originalna navodila)

Pojasnilo splošnega prikaza

- | | | | |
|---------------------------------|-------------------------------------|------------------------------------|-------------------|
| 1. Vložek za baterije | 5. Gumb za preverjanje | 9. Način Spot + Flood | 11. Kavelj |
| 2. Rdeči indikator | 6. Stikalo | (točkovna + razpršena svetloba) | 12. Tračne klešče |
| 3. Tipka za sproščanje baterije | 7. Tipka MODE (NAČIN) | 10. Način Spot (točkovna svetloba) | 13. Obroč |
| 4. Kontrolne lučke | 8. Način Flood (razpršena svetloba) | | |

SPECIFIKACIJE

Model:	DML812
LED	Točka: 9 W × 1 in razpršena: 1 W × 16
Mere (D × Š × V)	119 mm × 115 mm × 313 mm
Nominalna napetost	D.C. 14,4 V/18 V
Neto teža:	1,2~1,6 kg

- Zaradi našega stalnega programa raziskav in razvoja se lahko specifikacije v tem dokumentu spremenijo brez predhodnega obvestila.
- Specifikacije se med državami lahko razlikujejo.
- Dimenzije so z BL1860B in z glavo obrnjeno navzgor.
- Teža se lahko razlikuje glede na nastavke, vključno z vložkom za baterije. Najlažja in najtežja kombinacija po postopku EPTA 01/2014 sta prikazana v preglednici.

Primeren vložek za baterije

BL1415N / BL1430 / BL1430B / BL1440 / BL1450 / BL1460B / BL1815N / BL1820 / BL1820B / BL1830 / BL1830B / BL1840 / BL1840B / BL1850 / BL1850B / BL1860B

- Nekateri zgoraj naštetih vložki za baterije morda niso na voljo, odvisno od države, v kateri prebivate.

⚠ OPOZORILO: Uporabljajte le zgoraj navedene vložke za baterije. Uporaba drugih vložkov za baterije lahko povzroči poškodbe in/ali požar.

Čas delovanja

Vložek za baterije	Čas delovanja (približno)			
	Točka	Razpršeno	Spot + Flood (točkovna + razpršena svetloba)	Utripanje
BL1415N	1,9 ur	1,4 ur	1,2 ur	1,6 ur
BL1430, BL1430B	3,0 ur	2,4 ur	1,9 ur	2,7 ur
BL1440	4,5 ur	3,5 ur	3,0 ur	4,0 ur
BL1450	6,0 ur	4,5 ur	3,5 ur	5,0 ur
BL1460B	6,5 ur	5,0 ur	4,0 ur	5,5 ur
BL1815N	2,5 ur	1,9 ur	1,5 ur	2,2 ur
BL1820, BL1820B	3,0 ur	2,6 ur	2,1 ur	2,9 ur
BL1830, BL1830B	4,5 ur	3,5 ur	2,9 ur	4,0 ur
BL1840, BL1840B	6,5 ur	5,0 ur	4,0 ur	5,5 ur
BL1850, BL1850B	8,5 ur	6,5 ur	5,0 ur	7,0 ur
BL1860B	10 ur	7,5 ur	6,0 ur	8,5 ur

- Časi delovanja v zgornji preglednici so približne smernice. Lahko se razlikujejo od dejanskih časov delovanja.
- Časi delovanja se lahko razlikujejo glede na vrsto baterije, stanje polnjenja in pogoje uporabe.
- Vložek za baterije se lahko razlikuje od države do države.

Simboli

V nadaljevanju so prikazani simboli, ki se uporabljajo za opremo. Pred uporabo se prepričajte, da razumete njihov pomen.



- Preberite navodila za uporabo



- Samo za notranjo uporabo



- Samo za države EU

Zaradi prisotnosti nevarnih komponent v opremi imajo lahko uporabljena električna in elektronska oprema, akumulatorji in baterije negativen vpliv na okolje in zdravje ljudi.

Električnih in elektronskih naprav ali baterij ne odlagajte med gospodinjne odpadke!

Skladno z evropsko Direktivo o odpadni električni in elektronski opremi, o akumulatorjih in baterijah ter odpadnih akumulatorjih in baterijah ter njeno uporabo v državnih zakonih morate rabljeno električno in elektronsko opremo, baterije in akumulatorje zbirati ločeno ter dostaviti na posebno zbiralno mesto za komunalne odpadke, ki deluje skladno s predpisi za zaščito okolja.

To nakazuje simbol prečrtanega smetnjaka s kolesi, ki je natisnjen na opremi.



- Optično sevanje (UV in IR). Zmanjšajte izpostavljenost oči ali kože.



- Ne strmite se v delujočo svetilko.



- Uporabite ustrezne ščite ali zaščito za oči.



- Bodite še posebej pazljivi in pozorni!

VARNOSTNA NAVODILA

POMEMBNA VARNOSTNA NAVODILA

⚠ OPOZORILO: Pri uporabi električnih orodij je treba vedno upoštevati osnovne varnostne ukrepe za zmanjšanje nevarnosti požara, električnega udara in telesnih poškodb, vključno z naslednjim:

PREBERITE VSA NAVODILA.

1. **Ne glejte v svetlobo ali izpostavljajte oči svetlobi.** Pride lahko do poškodb oči.
2. **Orodja ne pokrivajte ali zamažite s krpo ali kartonom in podobno.** Pokrivanje ali zamašitev lahko povzroči požar.
3. **Orodje ni vodoodporno. Ne uporabljajte v vlažnem ali mokrem okolju. Ne izpostavljajte ga dežju in snegu. Ne perite ga v vodi.**
4. **Ne dotikajte se notranjosti glave svetilke s pinceto, kovinskim orodjem itd.**
5. **Pazite, da orodje ne bo podvrženo udarcem zaradi padcev, trkov itd.**
6. **Kadar orodja ne uporabljate, ga vedno izklopite in odstranite vložek za baterije.**
7. **Uporaba in nega baterijskega orodja**
 - **Izogibajte se nenamernemu vklopu orodja. Prepričajte se, da je stikalo izklopljeno, preden v orodje vstavite baterijski vložek, ga poberte ali prestavite.** Pri nošnji naprave s prstom postavljenim na stikalo za vklop, oziroma pri polnjenju naprave z vklopljenim stikalom, lahko pride do nesreč.
 - **Pred nastavljanjem, zamenjavo dodatkov ali skladiščenjem naprave odstranite baterijski vložek.** Takšni preventivni varnostni ukrepi zmanjšajo tveganje nenamernega vklopa naprave.
 - **Polnite le z napajalnikom, ki ga določí proizvajalec.** Napajalnik, primeren za eno vrsto baterijskega vložka, predstavlja nevarnost požara, če ga uporabljate z drugim baterijskim vložkom.
 - **Naprave uporabljajte le s predpisanimi baterijskimi vložki.** Uporaba drugih baterijskih vložkov lahko predstavlja nevarnost poškodbe in požara.
 - **Ko baterijskega vložka ne uporabljate, ga varujte pred stikom z drugimi kovinskimi predmeti, kot so sponke, kovanci, ključi, žebli, vijaki ali drugi majhni kovinski predmeti, ki lahko vzpostavijo povezavo med enim in drugim polom.** Če kratko sklenete pola baterije, lahko pride do opeklin ali požara.
 - **Pri preobremenitvi baterije lahko iz nje brizgne tekočina, katere se ne smete dotikati. Če nezgodno pridete v stik s tekočino, jo sperite z vodo. Če pride tekočina v oči, poiščite zdravniško pomoč.** Tekočina, ki brizgne iz baterije, lahko povzroči draženje ali opekline.

- Ne uporabljajte baterijskega vložka ali naprave, ki je poškodovana ali spremenjena. Poškodovane ali spremenjene baterije lahko imajo nepredvidljivo vedenje, kar lahko privede do požara, eksplozije ali nevarnosti poškodb.
 - Ne izpostavljajte baterijskega vložka ali naprave ognju ali prekomerni temperaturi. Izpostavljanje ognju ali temperaturam nad 130°C (265°F) lahko povzroči eksplozijo.
 - Upoštevajte vsa navodila za polnjenje in ne polnite baterijskega vložka na temperaturi, ki je izven predpisanih omejitev v teh navodilih. Nepravilno polnjenje ali pri temperaturi izven določenega obsega lahko poškoduje baterijo in poveča nevarnost požara.
 - Servis naj opravi usposobljen popraviljavec, ki lahko uporabi samo originalne nadomestne dele. To bo zagotovilo, da se ohranja varnost naprave.
 - Naprave ali baterijskega vložka ne poskušajte spreminjati ali popravljati, razen kot je navedeno v navodilih za uporabo in nego.
 - Baterij(e) ne odlagajte v ogenj. Celica lahko eksplozira. Za morebitna posebna navodila za odstranjevanje si oglejte lokalne kode.
 - Baterije ne odpirajte ali poškodujte. Iztekajoč elektrolit je jedek in lahko povzroči poškodbe oči ali kože. Pri zaužitju je lahko strupen.
 - Baterije ne polnite v vlažnem ali mokrem okolju.
 - S polnilnikom, vtičem polnilnika in priključki polnilnika ne ravnajte z mokrimi rokami.
 - Baterij ne polnite na prostem.
8. Izvor svetlobe v tej svetilki zamenja samo proizvajalec ali njegov servisni zastopnik ali podobna usposobljena oseba.

Pomembna varnostna navodila za vložek za baterije

1. Preden uporabite vložek za baterije, preberite vsa navodila in previdnostne oznake na (1) polnilniku, (2) bateriji in (3) izdelku, ki uporablja baterijo.
2. Vložka za baterije ne razstavljajte.
3. Če se čas delovanja občutno skrajša, uporabo takoj prenehajte. To lahko povzroči nevarnost pregrevanja, možne opekline in celo eksplozijo.
4. Če elektrolit pride v oči, jih izperite s čisto vodo in takoj poiščite zdravniško pomoč. Lahko povzroči izgubo vida.
5. Ne povzročite kratkega stika vložka za baterije:
 - (1) Ne dotikajte se spunk s prevodnim materialom.
 - (2) Izogibajte se shranjevanju vložka za baterije z drugimi kovinskimi predmeti, kot so žebliji, kovanci itd.
 - (3) Vložka za baterije ne izpostavljajte vodi ali dežju.
 Kratki stik baterije lahko povzroči velik pretok toka, pregrevanje, možne opekline in celo okvaro.
6. Orodja in vložka za baterije ne hranite na mestih, kjer lahko temperatura doseže ali preseže 50 °C (122 °F).
7. Vložka za baterije ne sežigate, tudi če je močno poškodovan ali je popolnoma dotrajan. Vložek za baterije lahko v požaru eksplozira.
8. Pazite, da baterija ne pade in se poškoduje.
9. Ne uporabljajte poškodovane baterije.
10. Vsebovane litij-ionske baterije so predmet zahtev zakonodaje za nevarne snovi. Za komercialne prevoze npr. tretje osebe, morajo prevozniki upoštevati posebne zahteve glede embalaže in etiketiranja. Za pripravo pošiljke je potrebno posvetovanje s strokovnjakom za nevarne snovi. Upoštevajte tudi podrobnejše nacionalne predpise. Odprte kontakte prelepitate ali zavarujte in pripravite baterijo tako, da se v embalaži ne more premikati.
11. Ko vložek za baterije odstranite, ga odstranite iz orodja in ga odložite na varno mesto. Upoštevajte lokalne predpise v zvezi z odstranjevanjem baterije.
12. Baterije uporabljajte samo z izdelki, ki jih je določil proizvajalec Makita. Nameščanje baterij na neskladne izdelke lahko povzroči požar, prekomerno gretje, eksplozijo ali uhajanje elektrolita.
13. Če orodja dlje časa ne uporabljate, odstranite baterijo iz orodja.

TA NAVODILA SHRANITE.

⚠ POZOR: Uporabljajte samo originalne baterije Makita. Uporaba neoriginalnih baterij Makita ali spremenjenih baterij lahko povzroči, da baterija počí, kar povzroči požar, telesne poškodbe in škodo. Prav tako bo to razveljavilo garancijo Makita za orodje in polnilnik Makita.

Nasveti za vzdrževanje maksimalne življenjske dobe baterije

1. Vložek za baterije napolnite, preden se popolnoma izprazni. Vedno prekinite delovanje orodja in napolnite vložek za baterije, ko opazite zmanjšano moč orodja.
2. Nikoli ne polnite popolnoma napolnjenega vložka za baterije. Prekomerno polnjenje skrajša delovno dobo baterije.
3. Polnite vložek za baterije pri sobni temperaturi 10 °C - 40 °C (50 °F - 104 °F). Pred polnjenjem počakajte, da se vroč vložek za baterije ohladi.
4. Vložek za baterije napolnite, če ga dalj časa ne uporabljate (več kot šest mesecev).

FUNKCIONALNI OPIS

⚠ POZOR: Vedno se prepričajte, da je orodje izklopljeno, izključeno iz električnega omrežja in da je vložek za baterije odstranjen, preden nastavljate ali preverjate delovanje orodja.

Nameščanje ali odstranjevanje vložka za baterije (Fig. 1)

⚠ POZOR: Pred odstranitvijo vložka za baterije vedno izklopite orodje.

⚠ POZOR: Pri vstavljanju ali odstranjevanju vložka za baterije trdno držite orodje in vložek. Če orodja in vložka za baterije ne boste trdno držali, lahko zdrsne z rok, kar povzroči poškodbe orodja in vložka za baterije ter poškodbe oseb.

Če želite odstraniti vložek za baterije, ga potisnite iz orodja, medtem ko držite gumb na sprednji strani vložka.

Za vstavljanje baterije poravnajte jeziček na vložku za baterije z utorom v ohišju in ga potisnite na svoje mesto. Vstavite ga do konca, dokler se z majhnim klikom ne zaskoči na mestu. Če na zgornji strani gumba vidite rdeči pokazatelj, ta ni popolnoma zaklenjen.





















⚠ POZOR: Vložek za baterije vedno vstavite do konca, dokler rdeč pokazatelj več ni viden. V nasprotnem primeru lahko slučajno pade iz orodja in poškoduje vas ali osebe okoli vas.

⚠ POZOR: Vložka za baterije ne vstavljajte s silo. Če vložek v napravo ne zdrsi zlahka, ga ne vstavljajte pravilno.

Nakazuje preostalo zmogljivost baterije (Fig. 2)

Samo za vložke za baterije s pokazateljem

Pritisnite gumb za preverjanje na vložku za baterije, da preverite preostalo zmogljivost baterije. Lučke pokazatelja zasvetijo za nekaj sekund.

Kontrolne lučke			Preostala zmogljivost
Osvetljeno	Izklopljeno	Utripanje	
			75 % do 100 %
			50% do 75%
			25% do 50%
			0% do 25%
			Napolnite baterijo.
			Morda se je pojavilo nepravilno delovanje baterije.
			

OPOMBA: Glede na pogoje uporabe in temperaturo okolice se lahko indikacija nekoliko razlikuje od dejanske zmogljivosti.

Vklop luči (Fig. 3)

⚠ POZOR: Ne glejte v svetlobo ali neposredno v vir svetlobe.

Pritisnite gumb za vklop/izklop, da svetilko vklopite. Če želite izklopiti luč, ponovno pritisnite gumb za vklop/izklop.

OPOMBA: Naprava se vklopi v istem načinu kot je bila nazadnje nastavljena.

Izbira načina

Medtem ko luč sveti, pritisnite gumb **MODE** (NAČIN), da preklapljate med nastavitvami **točka, razpršena svetloba** in **tačka + razpršena svetloba**.

Vklopite utripanja (Fig. 4)

Pritisnite in držite gumb **MODE** (NAČIN), dokler aparat ne preklopi v način **utripanje**. Če želite izklopiti način **utripanje** izklopiti, preprosto pritisnite gumb **MODE** (NAČIN).

Sistem za zaščito baterije

Orodje je opremljeno z zaščitnim sistemom, ki samodejno izklopi izhodno moč za dolgo življenjsko dobo. Med delovanjem se svetilka izklopi, ko se preostala zmogljivost baterije zmanjša. To je posledica aktiviranja zaščitnega sistema in ne predstavlja okvare. Odstranite vložek za baterijo iz orodja in jo napolnite.

Kot glave (Fig. 5)

⚠ POZOR: Pri spreminjanju kota glave bodite previdni, da si ne priščipnete prstov med glavo in ohišje orodja.

Kot glave lahko nastavite v 4 stopnjah.

Kavelj (Fig. 6)

⚠ POZOR: Ko dvignete kavelj, bodite previdni, da si ne priščipnete prstov med kavelj in ohišje orodja.

Naramni jermen (Fig. 7)

Naramni jermen lahko namestite s sponkami na obeh koncih.

VZDRŽEVANJE

⚠ POZOR: Vedno se prepričajte, da je orodje izklopljeno, izključeno iz električnega omrežja in da je vložek za baterije odstranjen, preden izvajate pregled ali vzdrževanje.

OPOMBA: Nikoli ne uporabljajte bencina, benzena, redčila, alkohola in podobnega. Posledica je lahko razbarvanje, deformacije ali razpoke.

Za ohranjanje VARNOSTI in ZANESLJIVOSTI izdelka, lahko popravila ali nastavitve izvajajo le pooblaščen ali tovarniški servisni centri Makita, ki vedno uporabljajo nadomestne dele Makita.

IZBIRNI DODATKI

⚠ POZOR: Ta dodatna oprema ali dodatki se priporočajo za uporabo z orodjem Makita, ki je naveden v tem priročniku. Uporaba druge dodatne opreme ali dodatkov lahko predstavlja nevarnost za telesne poškodbe. Dodatno opremo ali dodatke uporabljajte samo za navedeni namen.

Če potrebujete kakršno koli pomoč za več podrobnosti o tej dodatni opremi, se obrnite na lokalni servisni center Makita.

- Originalna baterija in polnilnik Makita

OPOMBA: Nekatere postavke na seznamu so lahko vključene v paket opreme orodja kot standardna dodatna oprema. Lahko se razlikujejo od države do države.

SHQIP (Udhëzimet origjinale)

Shpjegim i pamjes së përgjithshme

- | | | | |
|----------------------------------|--------------------------|------------------------------------|-----------|
| 1. Bateria | 5. Butoni i kontrollit | 9. Modaliteti i zgjeruar + i pikës | 13. Unaza |
| 2. Treguesi i kuq | 6. Çelësi | 10. Modaliteti i pikës | |
| 3. Butoni i lëshimit të baterisë | 7. Butoni i modalitetit | 11. Çengeli | |
| 4. Drita e treguesit | 8. Modaliteti i zgjeruar | 12. Rripi | |

SPECIFIKIME

Modeli:	DML812
LED	Modaliteti i pikës: 9 W × 1 dhe i zgjeruar: 1 W × 16
Përmasat (Gj × Gj × L)	119 mm × 115 mm × 313 mm
Voltazhi nominal	D.C. 14,4 V/18 V
Pesha neto	1,2~1,6 kg

- Për shkak të programit tonë të vazhdueshëm të kërkimit dhe zhvillimit, specifikimet këtu mund të ndryshojnë pa paralajmërim.
- Specifikimet mund të ndryshojnë nga një vend në tjetrin.
- Përmasat janë matur me BL1860B dhe kokën të drejtuar lart.
- Pesha mund të ndryshojë në varësi të aksesorëve, duke përfshirë baterinë. Kombinimi më i lehtë dhe më i rëndë, sipas procedurës së EPTA-s 01/2014, janë shfaqur në tabelë.

Bateria

BL1415N / BL1430 / BL1430B / BL1440 / BL1450 / BL1460B / BL1815N / BL1820 / BL1820B / BL1830 / BL1830B / BL1840 / BL1840B / BL1850 / BL1850B / BL1860B

- Disa prej bateritë të listuara më lart mund të mos jenë të disponueshme në varësi të rajonit tuaj të banimit.

⚠ PARALAJMËRIM: Përdorni vetëm bateritë e listuara më lart. Përdorimi i ndonjë baterie tjetër mund të shkaktojë lëndim dhe/ose zjarr.

Koha e funksionimit

Bateria	Koha e funksionimit (përafërsisht)			
	Modaliteti i pikës	I zgjeruar	Modaliteti i pikës + i zgjeruar	Stroboskopik
BL1415N	1,9 orë	1,4 orë	1,2 orë	1,6 orë
BL1430, BL1430B	3,0 orë	2,4 orë	1,9 orë	2,7 orë
BL1440	4,5 orë	3,5 orë	3,0 orë	4,0 orë
BL1450	6,0 orë	4,5 orë	3,5 orë	5,0 orë
BL1460B	6,5 orë	5,0 orë	4,0 orë	5,5 orë
BL1815N	2,5 orë	1,9 orë	1,5 orë	2,2 orë
BL1820, BL1820B	3,0 orë	2,6 orë	2,1 orë	2,9 orë
BL1830, BL1830B	4,5 orë	3,5 orë	2,9 orë	4,0 orë
BL1840, BL1840B	6,5 orë	5,0 orë	4,0 orë	5,5 orë
BL1850, BL1850B	8,5 orë	6,5 orë	5,0 orë	7,0 orë
BL1860B	10 orë	7,5 orë	6,0 orë	8,5 orë

- Kohët e funksionimit në tabelën më sipër janë vlera të përafërta. Ato mund të ndryshojnë nga vlerat reale të kohës së funksionimit.
- Kohët e funksionimit mund të ndryshojnë në varësi të llojit të baterisë, statusit të karikimit dhe gjendjes së përdorimit.
- Bateria mund të ndryshojë nga një shtet në tjetrin.

Simbolet

Më poshtë tregohen simbolet e përdorura për pajisjet. Sigurohuni që e kuptoni kuptimin e tyre përpara përdorimit.



- Lexoni manualin e udhëzimeve



- Vetëm për përdorim në ambiente të brendshme.



- Vetëm për shtetet e BE-së

Për shkak të pranisë së komponentëve të rrezikshëm në pajisje, mbetjet e pajisjeve elektronike dhe elektrike, akumulatorët dhe bateritë, mund të kenë ndikim negativ në mjedis dhe në shëndetin e njerëzve.

Mos i hidhni pajisjet elektrike dhe elektronike ose bateritë me mbetjet shtëpiake!

Në përputhje me Direktivën Evropiane për mbetjet e pajisjeve elektrike dhe elektronike, akumulatorët dhe bateritë, dhe mbetjet e akumulatorëve dhe baterive, si dhe përfshirjen e saj në ligjin kombëtar, mbetjet e pajisjeve elektrike dhe elektronike, akumulatorëve dhe baterive, duhet të mbahen veçmas dhe të dorëzohen në një pikë grumbullimi të veçantë për mbetjet komunale, duke vepruar në përputhje me rregulloret e mbrojtjes së mjedisit.

Kjo tregohet nga simboli i koshit të plehrave me kryq, të vendosur mbi pajisje.



- Rrezatimi optik (UV dhe IR). Minimizoni ekspozimin ndaj syve ose lëkurës.



- Mos ia ngulni sytë llambës.



- Përdorni mbrojtje të duhur ose mbrojtjen e syve.



- Kujdes dhe vëmendje të veçantë!

PARALAJMËRIMET PËR SIGURINË

UDHËZIME TË RËNDËSISHME PËR SIGURINË

⚠ PARALAJMËRIM: Kur përdorni veglat elektrike, duhet të ndiqni gjithmonë masat paraprake bazë për sigurinë për të zvogëluar rrezikun e zjarrit, të goditjeve elektrike dhe të lëndimeve personale, duke përfshirë si më poshtë:

LEXONI TË GJITHA UDHËZIMET.

1. **Mos shikoni drejt dritës dhe mos e drejtoni dritën drejt syve.** Mund të dëmtoni sytë.
2. **Mos e mbulonit dhe mos e bllokoni veglën e ndezur me rroba ose kartonë etj.** Mbulimi ose bllokimi mund të shkaktojë flakë.
3. **Vegla nuk është rezistente ndaj ujit.** Mos e përdorni në vende të njoma ose me lagështi. Mos e ekspozoni ndaj shiut ose borës. Mos e lani në ujë.
4. **Mos prekni në pjesën e brendshme të kokës së elektrikut me pinca, vegla metalike etj.**
5. **Mos shkaktoni goditjen e veglës nga rrëzimet, përplasjet etj.**
6. **Kur vegla nuk është në përdorim, fikeni dhe hiqni gjithmonë baterinë nga vegla.**
7. **Përdorimi dhe kujdesi për veglën me bateri**
- **Parandaloni ndezjen e paqëllimtë.** Sigurohuni që çelësi të jetë në pozicionin e fikjes para se të vendosni baterinë, para se ta merrni në duar apo ta transportoni pajisjen. Mbatja e pajisjes me gishtin tuaj në çelës ose pajisjen energjetike që ka çelësin të ndezur bëhet shkak për aksidente.
- **Hiqeni baterinë nga pajisja para se të bëni rregullime, të ndërroni aksesoret ose ta vendosni në një vend magazinimi.** Këto masa parandaluese të sigurisë zvogëlojnë rrezikun e ndezjes së pajisjes aksidentalisht.
- **Karikojeni vetëm me karikuesin e specifikuar nga prodhuesi.** Një karikues i përshtatshëm për një lloj pakete baterie mund të krijojë rrezik zjarri kur përdoret me një tjetër paketë baterie.
- **Përdoreni pajisjen vetëm me bateritë e përcaktuara në mënyrë specifike.** Përdorimi i çdo tjetër pakete baterie mund të krijojë rrezik lëndimi dhe zjarri.
- **Kur paketa e baterisë nuk është në përdorim, mbajeni larg nga objektet e tjera metalike, si kapëse letre, monedha, çelësa, gozhdë, vida ose objekte të tjera të vogla metalike, të cilat mund të bëjnë lidhje nga një terminal në tjetrin.** Qarku i shkurtër i terminalave të baterisë së mund të shkaktojë djegie ose zjarr.
- **Në kushte abuzive, lëngu mund të nxirret nga bateria; shmangni kontaktin me të. Nëse kontakti ndodh rastësisht, shpërlajeni me ujë. Nëse lëngu bie në kontakt me sytë, kërkoni ndihmë mjekësore.** Lëngu i nxjerrë nga bateria mund të shkaktojë acarim ose djegie.

- Mos përdorni një paketë baterie ose pajisje që është e dëmtuar ose modifikuar. Bateritë e dëmtuara ose të modifikuara mund të shfaqin sjellje të paparashikuara që mund të shkaktojnë zjarr, shpërthim ose rrezik për lëndime.
 - Mos e ekspozoni një paketë baterie ose pajisje ndaj zjarrit ose temperaturës së tepruar. Ekspozimi ndaj zjarrit ose temperaturës mbi 130 °C (265 °F) mund të shkaktojë shpërthim.
 - Ndiqni të gjitha udhëzimet për karikimin dhe mos e barikoni baterinë ose pajisjen jashtë gamës së temperaturave të specifikuar tek udhëzimet. Karikimi i gabuar ose në temperatura jashtë kufijve të caktuar mund të dëmtojë baterinë dhe të rrisë rrezikun e zjarrit.
 - Bëni që shërbimi të kryhet nga një riparues i kualifikuar duke përdorur vetëm pjesë këmbimi identike. Kjo siguron që siguria e produktit të ruhet.
 - Mos modifikoni ose të përpiqeni të rregulloni pajisjen apo paketën e baterisë, përveç siç tregohet në udhëzimet për përdorim dhe kujdes.
 - Mos e hidhni baterinë e përdorur në zjarr. Bateria mund të shpërthejë. Kontrolloni kodet lokale për udhëzime të mundshme të veçanta për hedhjen pas përdorimit.
 - Mos i hapni ose dëmtoni bateritë. Elektroliti që çlirohet është gërryes dhe mund të shkaktojë dëmtim të syve ose të lëkurës. Ai mund të jetë toksik në rast se gëlltitet.
 - Mos e karikoni baterinë në shi ose në vende me lagështi.
 - Mos e mbani me duar të lagura karikuesin, duke përfshirë spinën e karikuesit dhe terminalët e karikuesit.
 - Mos e karikoni baterinë në ambiente të jashtme.
8. Burimi i dritës i përfshirë në këtë ndriçues zëvendësohet vetëm nga prodhuesi ose agjenti i tij i shërbimit ose nga një person i ngjashëm i kualifikuar.

Udhëzime të rëndësishme të sigurisë për baterinë

1. Para se të përdorni baterinë, lexoni të gjitha udhëzimet dhe shenjat paralajmëruese mbi (1) karikuesin e baterisë, (2) baterinë dhe (3) produktin që përdor baterinë.
2. Mos çmontoni baterinë.
3. Nëse koha e funksionimit është bërë shumë më e shkurtër, ndaloni menjëherë punën. Mund të rezultojë në rrezik të mbinxehjes, djegie të mundshme, madje edhe në shpërthim.
4. Nëse elektroliti ju bie në sy, shpëlajini me ujë të pastër dhe kërkoni menjëherë ndihmë mjekësore. Mund të rezultojë në humbjen e shikimit tuaj.
5. Mos bëni qark të shkurtër me baterinë:
 - (1) Mos i prekni terminalët me ndonjë material përcjellës.
 - (2) Shmangni ruajtjen e baterisë në një enë me sende metalike të tjera, siç janë gozhdët, monedhat, etj.
 - (3) Mos e ekspozoni baterinë në ujë ose shi. Qarku i shkurtër i baterisë mund të shkaktojë rrymë elektrike të madhe, mbinxehje, djegie të mundshme dhe madje edhe një avari.
6. Mos e mbani veglën dhe baterinë në vende ku temperatura mund të arrijë ose të kalojë 50 °C (122 °F).
7. Mos e baterinë edhe nëse është dëmtuar rëndë ose është konsumuar plotësisht. Bateria mund të shpërthejë në zjarr.
8. Kini kujdes që të mos lëshoni ose goditni baterinë.
9. Mos përdorni një bateri të dëmtuar.
10. Bateritë me jone litiumi u nënshtrohen kërkesave të legjislatcionit për mallrat e rrezikshme. Për transportet komerciale, p.sh. nga palë të treta ose agjenci transporti, duhet të respektohen kërkesat e veçanta në paketim dhe etiketë. Për përgatitjen e transportimit të artikullit, kërkohet konsultimi me një ekspert për materiale të rrezikshme. Ju lutemi respektoni rregullat kombëtare ndoshta më të detajuara. Ngjisni me shirit ngjitës ose mbuloni kontaktet e hapura dhe paketoni baterinë në atë mënyrë që të mos lëvizë në paketim.
11. Kur flakni baterinë, hiqeni atë nga vegla dhe hidhni në një vend të sigurt. Ndiqni rregulloret tuaja lokale në lidhje me flakjen e baterisë.
12. Përdorni bateritë vetëm me produktet e specifikuar nga Makita. Instalimi i baterive në produkte jo në përputhje mund të rezultojë në zjarr, mbinxehje, shpërthim ose rrjedhje të elektrolitit.
13. Nëse vegla nuk përdoret për një periudhë kohore të gjatë, bateria duhet të hiqet nga vegla.

RUAJINI KËTO UDHËZIME.

▲ KUJDES: Përdorni vetëm bateri origjinale Makita. Përdorimi i baterive jo origjinale Makita ose baterive që janë ndryshuar, mund të rezultojë në shpërthimin e baterisë duke shkaktuar zjarr, lëndim personal dhe dëmtim. Gjithashtu do të anulohë garancinë e Makita për veglën dhe karikuesin Makita.

Këshilla për ruajtje të jetëgjatësisë maksimale të baterisë

1. Karikoni baterinë para se të shkarkohet plotësisht. Ndaloji gjithmonë përdorimin e veglës dhe karikoni baterinë kur vini re një ulje të fuqisë së veglës.
2. Asnjëherë mos karikoni një bateri të karikuar plotësisht. Mbikarikimi shkurton jetëgjatësinë e shërbimit të baterisë.
3. Karikoni baterinë në temperaturën e dhomës në 10 °C - 40 °C (50 °F - 104 °F). Lëreni që bateria e nxehtë të ftohet para se ta karikoni.
4. Karikoni baterinë nëse nuk e përdorni për një periudhë të gjatë (më shumë se gjashtë muaj).

PËRSHKRIMI FUNKSIONAL

▲ KUJDES: Sigurohuni gjithmonë që vegla të jetë e fikur dhe bateria të jetë e hequr para se ta regulloni ose të kontrolloni funksionin në vegël.

Instalimi ose heqja e baterisë (Fig. 1)

▲ KUJDES: Fikeni gjithmonë veglën para se ta hiqni baterinë.

▲ KUJDES: Mbjajeni fort veglën dhe baterinë kur instaloni ose hiqni baterinë. Nëse nuk i mbani veglën dhe e baterinë në mënyrë të sigurt, kjo mund të bëjë që ato t'ju rrëshqasin nga duart dhe të shkaktojnë dëmtim të veglës dhe të baterisë, si dhe lëndime personale.

Për të hequr baterinë, rrëshqiteni atë nga vegla ndërsa rrëshqiteni butonin në pjesën e përparme të baterisë.

Për të instaluar baterinë, përputheni gjuhëzën e baterisë me kanalën e kasës dhe vendoseni me rrëshqitje. Futeni deri në fund derisa të bllokohet në vend me një klikim të vogël. Nëse mund të shihni treguesin e kuq në anën e sipërme të butonit, nuk është kyçur plotësisht.

▲ KUJDES: Gjithmonë instaloni baterinë mirë derisa treguesi i kuq të mos shihet. Nëse nuk e bëni këtë, ajo mund të bjerë aksidentalisht nga vegla, duke shkaktuar lëndime personale ose të dikujt tjetër pranë jush.

▲ KUJDES: Mos instaloni baterinë me forcë: Nëse bateria nuk rrëshqet lehtë, nuk po futet siç duhet.

Tregon kapacitetin e mbetur të baterisë (Fig. 2)

Vetëm për bateritë me tregues

Shtypni butonin e kontrollit në bateri për të treguar kapacitetin e mbetur të baterisë. Llambar treguese ndizen për disa sekonda.

Drita e treguesit			Kapaciteti i mbetur
Ndezur	Fikur	Pulsim	
			75% deri 100%
			50% deri 75%
			25% deri 50%
			0% deri 25%
			Karikoni baterinë.
			Bateria mund të ketë funksionuar keq.

SHËNIM: Në varësi të kushteve të përdorimit dhe temperaturës së ambientit, kapaciteti i treguar mund të ndryshojë pak nga kapaciteti aktual.

Ndezja e dritës (Fig. 3)

▲ KUJDES: Mos shikoni drejt dritën dhe mos shikoni drejtpërdrejt në burimin e dritës.

Shtypni butonin e energjisë për ta ndezur dritën. Për ta fikur dritën, shtypni përsëri butonin e energjisë.

SHËNIM: Pajisa ndizet me të njëjtin modalitet si në cilësimin e saj të fundit.

Zgjedhja e modalitetit

Kur drita është e ndezur, shtypni butonin e MODALITETIT për të kaluar me radhë te cilësimet e pikës, zgjerimit dhe pikës + zgjerimit.

Ndizni dritën stroboskopike (Fig. 4)

Mbani të shtypur butonin e MODALITETIT deri sa pajisa të kalojë te modaliteti stroboskopik. Për ta fikur modalitetin stroboskopik, thjesht shtypni butonin e MODALITETIT.

Sistemi i mbrojtjes së baterisë

Kjo vegël është e pajisur me sistem mbrojtje, i cili e ndërpret automatikisht energjinë dalëse për një jetëgjatësi më të madhe shërbimi. Drita fiket gjatë përdorimit kur kapaciteti i mbetur i baterisë është në nivel të ulët. Kjo shkaktohet nga aktivizimi i sistemit të mbrojtjes dhe nuk tregon ndonjë problem. Hiqeni baterinë nga vegla dhe karikojeni.

Këndi i kokës (Fig. 5)

⚠ KUJDES: Kur ndryshoni këndin e kokës, tregoni kujdes që të mos kapni gishtat mes kokës dhe trupit të veglës.

Këndi i kokës mund të rregullohet në 4 faza.

Çengeli (Fig. 6)

⚠ KUJDES: Kur ngrini çengel, tregoni kujdes që të mos kapni gishtat mes çengelit dhe trupit të veglës.

Rripi i supit (Fig. 7)

Rripi i supit mund të instalohet me anë të kapëseve në të dyja skajet.

MIRËMBAJTJA

⚠ KUJDES: Sigurohuni gjithmonë që vegla të jetë e fikur dhe bateria të jetë e hequr para se të përpiqeni të kryeni mirëmbajtjen ose inspektimin e saj.

NJOFTIM: Asnjëherë mos përdorni benzinë, vajguri, hollues, alkool ose të ngjashme. Si rezultat mund të ketë çngjyrosje, deformim ose çarje.

Për të ruajtur QËNDRUESHMËRINË dhe SIGURINË e produktit, riparimet dhe çdo rregullim ose mirëmbajtje tjetër duhet të kryhen nga qendrat e shërbimit të fabrikës ose të autorizuara nga Makita, duke përdorur gjithmonë pjesë ndërrimi Makita.

AKSESORË OPSIONALE

⚠ KUJDES: Këta aksesore rekomandohen për përdorim për veglën tuaj Makita të specifikuar në këtë manual. Përdorimi i ndonjë aksesori ose pjesë shtesë mund të paraqesë rrezik lëndimi të personave. Përdorni vetëm aksesorin ose pjesën shtesë për qëllimin e deklaruar të tij.

Nëse keni nevojë për ndihmë për më shumë detaje në lidhje me këta aksesore, pyesni në Qendrën lokale të shërbimit të kompanisë Makita.

- Bateri dhe karikues origjinal Makita

SHËNIM: Disa artikuj në listë mund të jenë të përfshirë në paketimin e veglës si aksesore standardë. Këto mund të ndryshojnë nga një vend në tjetrin.

БЪЛГАРСКИ (Оригинални инструкции)

Обяснение на общия изглед

- | | | | |
|--|-----------------------|--|-----------------------|
| 1. Модул на батерията | 4. Индикаторни лампи | 8. Режим „Насочена светлина“ | 10. Режим „Прожектор“ |
| 2. Червен индикатор | 5. Бутон за проверка | 9. Режим „Насочена светлина + Прожектор“ | 11. Кука |
| 3. Бутон за освобождаване на батерията | 6. Превключвател | | 12. Ремък |
| | 7. Бутон MODE (РЕЖИМ) | | 13. Пръстен |

СПЕЦИФИКАЦИИ

Модел:	DML812
LED	Насочена светлина: 9 W × 1 и Прожектор: 1 W × 16
Размери (Д × Ш × В)	119 mm × 115 mm × 313 mm
Номинално напрежение	Постоянен ток 14,4 V/18 V
Нетно тегло	1,2 ~ 1,6 kg

- Поради постоянната ни програма за проучвания и разработки, спецификациите, описани тук, подлежат на промяна без предизвестие.
- Спецификациите могат да се различават в различните държави.
- Размерите са в комбинация с BL1860B и с обърната нагоре глава.
- Теглото може да се варира в зависимост от приставката(ите), както и модула на батерията. Най-леката и най-тежка комбинация, съгласно процедурата на Асоциацията на производителите на електрически инструменти (EPTA) от 01/2014, са показани в таблицата.

Приложим модул на батерията

BL1415N / BL1430 / BL1430B / BL1440 / BL1450 / BL1460B / BL1815N / BL1820 / BL1820B / BL1830 / BL1830B / BL1840 / BL1840B / BL1850 / BL1850B / BL1860B

- Някои от изброените по-горе модули на батерии може да не са налични в зависимост от региона, в който живеете.

⚠ ПРЕДУПРЕЖДЕНИЕ: Използвайте само изброените по-горе модули на батерии. Използването на всякакви други модули на батерии може да причини нараняване и/или пожар.

Време за работа

Модул на батерията	Време за работа (Приблизително)			
	Насочена светлина	Прожектор	Насочена светлина + Прожектор	Стробиране
BL1415N	1,9 часа	1,4 часа	1,2 часа	1,6 часа
BL1430, BL1430B	3,0 часа	2,4 часа	1,9 часа	2,7 часа
BL1440	4,5 часа	3,5 часа	3,0 часа	4,0 часа
BL1450	6,0 часа	4,5 часа	3,5 часа	5,0 часа
BL1460B	6,5 часа	5,0 часа	4,0 часа	5,5 часа
BL1815N	2,5 часа	1,9 часа	1,5 часа	2,2 часа
BL1820, BL1820B	3,0 часа	2,6 часа	2,1 часа	2,9 часа
BL1830, BL1830B	4,5 часа	3,5 часа	2,9 часа	4,0 часа
BL1840, BL1840B	6,5 часа	5,0 часа	4,0 часа	5,5 часа
BL1850, BL1850B	8,5 часа	6,5 часа	5,0 часа	7,0 часа
BL1860B	10 часа	7,5 часа	6,0 часа	8,5 часа

- Времето за работа в горната таблица е за обща насока. То може да се различава от действителното време за работа.
- Времето за работа може да се различава в зависимост от типа на батерията, състоянието на зареждане и условията на използване.
- Модулът на батерията може да се различава в различните държави.

Символи

Следното показва символите, използвани за оборудването. Уверете се, че сте разбрали значението им преди употреба.



- Прочетете ръководството с инструкции



- За използване единствено на закрито



- Само за страни от ЕС

Поради наличието на опасни компоненти в оборудването отпадъците от електрическо и електронно оборудване, акумулатори и батерии може да имат отрицателно въздействие върху околната среда и човешкото здраве.

Не изхвърляйте електрически и електронни уреди или батерии с битовите отпадъци!

Съгласно Европейската директива за отпадъците от електрическо и електронно оборудване и акумулатори и батерии и отпадъци от акумулатори и батерии и нейното адаптиране към националното законодателство, отпадъците от електрическо и електронно оборудване, батерии и акумулатори трябва да се събират отделно и да се доставят до отделен събирателен пункт за отпадъци, функциониращ съгласно наредбите за опазване на околната среда.

Това е указано чрез символ на зачертана с кръст кофа на колелца, поставен върху оборудването.



- Оптично лъчение (UV и IR). Сведете до минимум излагането на очите или кожата.



- Не гледайте директно към работеща лампа.



- Използвайте подходящи предпазни средства или защита за очите.



- Обърнете специално внимание и бъдете предпазливи!

ПРЕДУПРЕЖДЕНИЯ ЗА БЕЗОПАСНОСТ

ВАЖНИ ИНСТРУКЦИИ ЗА БЕЗОПАСНОСТ

⚠ ПРЕДУПРЕЖДЕНИЕ: Когато използвате електрически инструменти, винаги трябва да се спазват основните мерки за безопасност, за да се намали рискът от пожар, токов удар и телесни повреди, както и следното:

ПРОЧЕТЕТЕ ВСИЧКИ ИНСТРУКЦИИ.

1. **Не гледайте директно към светлината и не излагайте очите на светлината.** Очите могат да бъдат увредени.
2. **Не покривайте и не ограничавайте светещия инструмент с кърпа, картонена опаковка и др.** Покриването или ограничаването му може да причини появата на пламък.
3. **Инструментът не е водоустойчив. Не използвайте на мокри или влажни места. Не излагайте на дъжд или сняг. Не измивайте във вода.**
4. **Не докосвайте вътрешността на главата на фенера с пинсети, метални инструменти и т.н.**
5. **Не подлагайте инструмента на разтърсване от падане, удари и т.н.**
6. **Винаги изключвайте и изваждайте модула на батерията от инструмента, когато той не се използва.**
7. **Използване и грижа за инструмента на батерии**
 - Предотвратете неволно стартиране. Уверете се, че превключвателят е в изключено положение, преди да свържете комплекта батерии, да вдигнете или да пренесете машината. Носенето на уреда с пръст върху превключвателя или енергизирането на уред с включен превключвател е предпоставка за инциденти.
 - Изключете комплекта батерии от уреда, преди да извършвате каквито и да било настройки, да сменяте аксесоарите или да приберете машината за съхранение. Такива превантивни мерки за безопасност намаляват риска от случайно включване на уреда.
 - Презареждайте единствено със зарядното устройство, посочено от производителя. Зарядното устройство, подходящо за един тип комплект батерии, може да създаде риск от пожар, когато се използва с друг комплект батерии.
 - Използвайте уреда само със специално обозначените комплекти батерии. Използването на всякакви други комплекти батерии може да създаде риск от нараняване и пожар.

Важни инструкции за безопасност за модула на батерията

- Когато комплектът батерии не се използва, дръжте го далеч от други метални предмети, като кламери, монети, ключове, пирони, винтове или други малки метални предмети, които могат да осъществят връзка между единия и другия терминал. Късото съединение при свързване на терминалите на батерията един към друг може да причини изгаряне или пожар.
 - При неподходящи условия от батерията може да бъде изхвърлена течност; избягвайте контакт. Ако случайно настъпи контакт, промийте мястото с вода. Ако течността влезе в контакт с очите, потърсете медицинска помощ. Изхвърлената от батерията течност може да причини дразнене или изгаряне.
 - Не използвайте повреден или модифициран уред или комплект батерии. Повредените или модифицирани батерии могат да проявят непредвидимо поведение, което да доведе до пожар, експлозия или риск от нараняване.
 - Не излагайте комплект батерии или уред на огън или прекомерна температура. Излагането на огън или температура над 130 °C (265 °F) може да причини експлозия.
 - Следвайте всички инструкции за зареждане и не зареждайте комплекта батерии или уреда извън температурния диапазон, посочен в инструкциите. При неправилно зареждане или при температури извън определения диапазон батерията може да бъде повредена и това да увеличи риска от пожар.
 - Необходимо е уредът да бъде обслужван от квалифициран ремонтен персонал, използващ само идентични резервни части. Това ще гарантира запазването на безопасността на продукта.
 - Не модифицирайте и не правете опити да ремонтирате уреда или комплекта батерии по начин, различен от указания в инструкциите за употреба и безопасност.
 - Не изхвърляйте батерията(ите) в огън. Възможно е да експлодира(ат). Направете справка с местните кодекси за възможни специални инструкции за изхвърляне.
 - Не отваряйте и не нарушавайте целостта на батерията(ите). Освободеният електролит е корозивен и може да причини увреждане на очите или кожата. Може да бъде токсичен при поглъщане.
 - Не зареждайте батерията при условия на дъжд или на влажни места.
 - Недейте да боравите със зарядното устройство, с щепсела на зарядното устройство и с терминалите на зарядното устройство с мокри ръце.
 - Не зареждайте батерията на открито.
1. Преди да използвате модула на батерията, прочетете всички инструкции и предпазните маркировки върху (1) зарядното устройство, (2) батерията и (3) продуктът, използващ батерията.
 2. Не разглобявайте модула на батерията.
 3. Ако времето за работа е станало прекомерно кратко, прекратете работата незабавно. Това може да доведе до риск от прегряване, възможни изгаряния и дори експлозия.
 4. Ако в очите Ви попадне електролит, изплакнете ги с чиста вода и незабавно потърсете медицинска помощ. Това може да доведе до загуба на Вашето зрение.
 5. Не предизвиквайте късо съединение в модула на батерията:
 - (1) Не докосвайте терминалите с проводим материал.
 - (2) Избягвайте съхранението на модула на батерията в контейнер с други метални предмети, като пирони, монети и др.
 - (3) Не излагайте модула на батерията на вода или дъжд.Късото съединение в батерията може да доведе до голям ток поток, прегряване, възможни изгаряния и дори повреда.
 6. Не съхранявайте инструмента и модула на батерията на места, където температурата може да достигне или да надвиши 50 °C (122 °F).
 7. Не изгаряйте модула на батерията, дори ако той е изключително повреден или е напълно износен. Поставете в огън, модулет на батерията може да експлодира.
 8. Внимавайте да не изпуснете или ударите батерията.
 9. Не използвайте повредена батерия.
 10. Добавените литиево-йонни батерии са обект на изискванията на законодателството за опасни стоки. За търговски превози – напр. от трети страни, следитори – трябва да се спазват специални изисквания за опаковане и етикетирание. Необходимо е да се консултирате с експерт по опасни материали по отношение на подготовката на изпращането на артикула. Моля, също така спазвайте наличните по-подробни национални разпоредби. Поставете тиксо или изолирайте отворените контактни пластини и опаковайте батерията по такъв начин, че тя да не може да се движи в опаковката.
 11. Когато изхвърляте модула на батерията, извадете го от инструмента и го изхвърлете на безопасно място. Следвайте местните разпоредби относно изхвърлянето на батерията.
 12. Използвайте батериите само с продуктите, посочени от Makita. Поставането на батериите в несъответстващи продукти може да доведе до пожар, прекомерна топлина, експлозия или изтичане на електролит.
 13. Батерията трябва да бъде извадена от инструмента, ако той не се използва за дълъг период от време.

ЗАПАЗЕТЕ ТЕЗИ ИНСТРУКЦИИ.

⚠ ВНИМАНИЕ: Използвайте единствено оригинални батерии на Makita. Използването на неоригинални батерии на Makita или батерии, които са променени, може да доведе до спукване на батерията, което да причини пожари, телесни наранявания и повреди. Това също така ще анулира гаранцията на Makita за инструмента и за зарядно устройство на Makita.

Съвети за поддържане на максимално дълъг живот на батерията

1. Заредете модула на батерията, преди да се разрези напълно. Винаги спирайте работа и зареждайте модула на батерията, когато забележите по-малка мощност от страна на инструмента.
2. Никога не презареждайте напълно зареден модул на батерията. Прекомерното зареждане скъсява експлоатационния живот на батерията.
3. Зареждайте модула на батерията при стайна температура от 10 °C – 40 °C (50 °F – 104 °F). Оставете горещия модул на батерията да изстине, преди да го заредите.
4. Заредете модула на батерията, ако не я използвате за дълъг период от време (повече от шест месеца).

ФУНКЦИОНАЛНО ОПИСАНИЕ

⚠ ВНИМАНИЕ: Винаги се уверявайте, че инструментът е изключен и че модулът на батерията е отстранен, преди да настроите или да проверите дадена функция на инструмента.

Поставяне или отстраняване на модула на батерията (Fig. 1)

⚠ ВНИМАНИЕ: Винаги изключвайте инструмента, преди да отстраните модула на батерията.

⚠ ВНИМАНИЕ: Дръжте инструмента и модула на батерията здраво, когато поставяте или отстранявате модула на батерията. Ако не дръжите здраво инструмента и модула на батерията, те могат да се изплъзнат от ръцете Ви, а това да доведе до повреда на инструмента и модула на батерията, както и до телесна повреда.

За да отстраните модула на батерията, плъзнете я от инструмента, докато плъзгате бутона върху предната страна на модула.

За да монтирате модула на батерията, изравнете езичето на модула на батерията с жлеба в корпуса и го поставете на място. Поставете го докрай, докато се застопори на място с леко щракване. Ако можете да видите червения индикатор върху горната страна на бутона, това означава, че той не е напълно фиксиран.

⚠ ВНИМАНИЕ: Винаги поставяйте модула на батерията докрай, докато червеният индикатор не може да се види. Ако не го направите, той може случайно да изпадне от инструмента и да причини нараняване на Вас или на някого около Вас.

⚠ ВНИМАНИЕ: Не поставяйте насилствено модула на батерията. Ако модулът не се плъзне лесно, значи не е поставен правилно.

Обозначаване на оставащия капацитет на батерията (Fig. 2)

Само за модули на батерии с индикатора

Натиснете бутона за проверка върху модула на батерията, за да се покаже оставащият капацитет на батерията. Индикаторните лампи светват за няколко секунди.

Индикаторни лампи			Оставащ капацитет
Осветени	Изключени	Мигащи	
■	□	◐	75 % до 100 %
■	■	□	
■	■	□	50% до 75%
■	□	□	25% до 50%
■	□	□	0% до 25%
◐	□	□	Заредете батерията.
■	■	□	Възможно е батерията да е била в неизправност.
□	□	■	

ЗАБЕЛЕЖКА: В зависимост от условията на употреба и температурата на околната среда, индикацията може слабо да се различава от действителния капацитет.

Включване на светлината (Fig. 3)

⚠ ВНИМАНИЕ: Не гледайте директно към светлината, нито пък към нейния източник.

Натиснете бутона за включване, за да включите светлината. За да изключите светлината, натиснете повторно бутона за включване.

ЗАБЕЛЕЖКА: Уредът се включва в същия, последно настроен, режим.

Избиране на режима

Докато светлината е включена, натиснете бутон **MODE** (РЕЖИМ), за да обходите настройките **spot** (насочена светлина), **flood** (прожектор) и **spot + flood** (насочена светлина + прожектор).

Включване на стробиращата светлина (Fig. 4)

Натиснете и задръжте бутон **MODE** (РЕЖИМ), докато уредът премине на режим **strobe** (стробирание). За да изключите режим **strobe** (стробирание), просто натиснете бутон **MODE** (РЕЖИМ).

Система за защита на батерията

Инструментът е оборудван със система за защита, която автоматично изключва изходната мощност за постигане на дълъг експлоатационен живот. Когато оставащият капацитет на батерията намалее по време на работа, светлината угасва. Това бива предизвикано от активирането на системата за защита и не е признак за неизправност. Отстранете модула на батерията от инструмента и го заредете.

Ъгъл на главата (Fig. 5)

⚠ ВНИМАНИЕ: Когато сменят ъгъла на главата, внимавайте да не прищипете пръстите си между главата и корпуса на инструмента.

Ъгълът на главата може да бъде настроен на 4 нива.

Кука (Fig. 6)

⚠ ВНИМАНИЕ: Когато повдигате куката, внимавайте да не прищипете пръстите си между куката и корпуса на инструмента.

Презрамка (Fig. 7)

Презрамката може да бъде монтирана с фиксатори от двата края.

ПОДДРЪЖКА

⚠ ВНИМАНИЕ: Винаги се уверявайте, че инструментът е изключен и че модулет на батерията е отстранен, преди да се опитате да извършите преглед или поддръжка.

ИЗВЕСТИЕ: Никога не използвайте бензин, бензен, разреждател, алкохол или други подобни. Възможно е получаването на промяна в цвета, деформация или напукване.

За да запазите БЕЗОПАСНОСТТА и НАДЕЖНОСТТА на продукта, ремонтът, както и всяка друга поддръжка или настройка, трябва да се извършва от оторизирани или фабрични сервизни центрове на Makita, като винаги се използват резервни части на Makita.

ДОПЪЛНИТЕЛНИ АКСЕСОАРИ

⚠ ВНИМАНИЕ: Тези аксесоари или приставки се препоръчват за използване с Вашия инструмент на Makita, посочен в това ръководство. Използването на други аксесоари или приставки може да бъде предпоставка за риск от нараняване на хора. Използвайте аксесоар или приставка единствено според посоченото предназначение.

Ако имате нужда от помощ по отношение на повече подробности относно тези аксесоари, попитайте местния сервизен център на Makita.

- Оригинална батерия и зарядно устройство на Makita

ЗАБЕЛЕЖКА: Някои елементи от списъка могат да бъдат включени в пакета с инструмента като стандартни аксесоари. Те могат да се различават в различните държави.

HRVATSKI (Originalne upute)

Objašnjenje općenitog prikaza

- | | | | |
|---------------------------------|-------------------------------|--|------------|
| 1. Uložak s baterijom | 5. Gumb za provjeru | 9. Modusi točkastog i širokog osvjetljenja | 13. Prsten |
| 2. Crveni indikator | 6. Prekidač | | |
| 3. Gumb za oslobađanje baterije | 7. Gumb MODE | 10. Modus točkasto | |
| 4. Lampice indikatora | 8. Modus širokog osvjetljenja | 11. Kuka | |
| | | 12. Traka | |

SPECIFIKACIJE

Model:	DML812
LED	Točkasto: 9 W × 1 i široko osvjetljenje: 1 W × 16
Veličina (D × Š × V)	119 mm × 115 mm × 313 mm
Nazivni napon	D.C. 14,4 V/18 V
Neto težina	1,2~1,6 kg

- Zbog našeg kontinuiranog programa istraživanja i razvoja navedene se specifikacije mogu promijeniti bez obavijesti.
- Specifikacije se mogu razlikovati od zemlje do zemlje.
- Dimenzije su za BL1860B te s glavom okrenutom prema gore.
- Težina se može razlikovati ovisno o dodacima, uključujući uložak baterije. Najlakša i najteža kombinacija prema EPTA postupku 01/2014 prikazane su u tablici.

Relevantni uložak s baterijom

BL1415N / BL1430 / BL1430B / BL1440 / BL1450 / BL1460B / BL1815N / BL1820 / BL1820B / BL1830 / BL1830B / BL1840 / BL1840B / BL1850 / BL1850B / BL1860B

- Neki od gore navedenih uložaka s baterijom možda neće biti dostupni ovisno o vašoj regiji prebivanja.

⚠ UPOZORENJE: Koristite samo gore navedene uloške s baterijama. Korištenje nekih drugih uložaka s baterijom može dovesti do povrede i/ili požara.

Vrijeme rada

Uložak s baterijom	Radno vrijeme (približno)			
	Točkasto	Široko osvjetljenje	Točkasto i široko osvjetljenje	Bijeskalica
BL1415N	1,9 sati	1,4 sati	1,2 sati	1,6 sati
BL1430, BL1430B	3,0 sati	2,4 sati	1,9 sati	2,7 sati
BL1440	4,5 sati	3,5 sati	3,0 sati	4,0 sati
BL1450	6,0 sati	4,5 sati	3,5 sati	5,0 sati
BL1460B	6,5 sati	5,0 sati	4,0 sati	5,5 sati
BL1815N	2,5 sati	1,9 sati	1,5 sati	2,2 sati
BL1820, BL1820B	3,0 sati	2,6 sati	2,1 sati	2,9 sati
BL1830, BL1830B	4,5 sati	3,5 sati	2,9 sati	4,0 sati
BL1840, BL1840B	6,5 sati	5,0 sati	4,0 sati	5,5 sati
BL1850, BL1850B	8,5 sati	6,5 sati	5,0 sati	7,0 sati
BL1860B	10 sati	7,5 sati	6,0 sati	8,5 sati

- Vrijeme rada u gornjoj tablici su približna smjernica. Može se razlikovati od stvarnog vremena rada.
- Radna vremena se mogu razlikovati ovisno o vrsti baterije, statusu punjenja i stanju korištenja.
- Uložak s baterijom može se razlikovati od zemlje do zemlje.

Simboli

Sljedeće slike prikazuju simbole koji se koriste za opremu. Pobrinite se da razumijete njihovo značenje prije uporabe.



- Pročitajte priručnik s uputama



- Samo za uporabu u zatvorenom



- Samo za države EU

Zbog prisutnosti opasnih komponenti u opremi, otpadna električna i elektronička oprema, akumulatori i baterije i mogu imati negativan učinak na okoliš i ljudsko zdravlje.

Nemojte odlagati električne i elektroničke uređaje ili baterije s ostalim kućanskim otpadom!

U skladu s Europskom direktivom o otpadnoj električnoj i elektroničkoj opremi, o akumulatorima i baterijama te o otpadnim akumulatorima i baterijama, i njenoj prilagodbi nacionalnim zakonima, otpadna električna oprema, baterije i akumulatori trebali bi se pohranjivati zasebno i isporučivati u odvojena sabirna mjesta za komunalni otpad, koja postupaju u skladu s uredbama o zaštiti okoliša.

To je naznačeno simbolom prekržižene kante za otpad na kotačima koja je postavljena na opremi.



- Optička radijacija (UV i IC)
Minimalno izlaganje očiju ili kože.



- Ne gledati u radnu lampu.



- Koristite odgovarajuću zaštitu ili štitnik za oči.



- Budite iznimno oprezni!

SIGURNOSNA UPOZORENJA

VAŽNE SIGURNOSNE UPUTE

⚠ UPOZORENJE: Kad koristite električne alate, uvijek treba slijediti osnovne sigurnosne mjere opreza kako bi se smanjio rizik od požara, strujnog udara i ozljeda, uključujući sljedeće:

PROČITAJTE SVE UPUTE.

1. **Nemojte gledati u svjetlo i ne izlažite svjetlo očima.** Moguća su oštećenja očiju.
2. **Nemojte pokrivati ni začepljivati upaljeni alat krpom ili kartonom, itd.** Pokrivanje ili začepljivanje moglo bi izazvati plamen.
3. **Alat nije otporan na vodu. Nemojte ga koristiti na vlažnim ili mokrim mjestima. Nemojte ga izlagati kiši ili snijegu. Ne perite ga u vodi.**
4. **Ne dodirujte unutrašnjost glave bljeskalice pin-cetom, metalnim alatom, itd.**
5. **Nemojte izlagati alat udarcima tako da ga ispu-stite, udarite, itd.**
6. **Kad se alat ne koristi, uvijek ga isključite, te iskopčajte / izvadite uložak s baterijom iz alata.**
7. **Korištenje i održavanje opreme na baterije**
 - **Spriječite nenamjerno paljenje. Provjerite je li sklopka u „off“ poziciji prije nego spojite s bate-rijom, prije nego dižete ili nosite uređaj.** Nošenje uređaja s prstom na sklopci ili uključivanje u struju uređaja na kojem je sklopka u „on“ poziciji, izaziva-nje je nezgode.
 - **Iskopčajte uložak s baterijom prije bilo kakvih po-dešavanja, izmjene podataka ili spremanja elek-tričnog uređaja.** Ove preventivne sigurnosne mjere smanjuju rizik od slučajnog uključivanja uređaja.
 - **Napunite samo s punjačem kojeg je preporučio pro-izvođač.** Punjač koji odgovara jednoj vrsti baterija može prouzročiti vatru ako se koristi s drugim baterijama.
 - **Koristite uređaj samo s baterijama koje su za to namijenjene.** Korištenje nekih drugih baterija može dovesti do opasnosti od povrede ili vatre.
 - **Kad se baterije ne koriste, držite ih što dalje od drugih metalnih predmeta, kao što su spajalice, kovanice, čavli, šarafi ili drugi mali metalni pred-meti, koji bi mogli napraviti spoj između jednog i drugog terminala.** Kratki spoj između terminala baterije može dovesti do opekotina ili vatre.
 - **U slučaju nasilnog postupanja s baterijom, teku-ćina može izaći iz baterije, izbjegavajte kontakt. Ako slučajno dođe do kontakta, isperite vodom. Ako tekućina dođe u kontakt s očima, zatražite medicinsku njegu.** Tekućina koja izađe iz baterije može dovesti do nadražaja ili opekotina.
 - **Nemojte čistiti uložak s baterijom ili uređaj koji je oštećen ili izmijenjen. Oštećene ili izmijenjene baterije se mogu ponašati nepredvidivo, što može uzrokovati požar, eksploziju ili rizik od ozljede.**

- Uložak s baterijom ili uređaj nemojte izlagati vatri ili previsokoj temperaturi. Izlaganje vatri ili temperaturi iznad 130°C (265°F) može uzrokovati eksploziju.
- Slijedite sve upute za punjenje i nemojte puniti uložak s baterijom ili uređaj izvan temperaturnog raspona navedenog u uputama. Nepravilno punjenje ili punjenje na temperaturi izvan navedenog raspona može oštetiti uređaj i povećati opasnost od požara.
- Uređaj treba servisirati kvalificirano osoblje za popravke koristeći samo identične zamjenske dijelove. To će osigurati da proizvod bude siguran.
- Nemojte mijenjati ili pokušavati popraviti uređaj ili uložak s baterijom, osim kako je navedeno u uputama za korištenje i njegu.
- Nemojte izlagati baterije vatri. Baterija može eksplodirati. Provjerite lokalna pravila zbog mogućih posebnih uputa za zbrinjavanje.
- Nemojte otvarati ni savijati baterije. Ispušteni elektrolit je korozivan i može oštetiti oči ili kožu. Može biti toksičan ako se proguta.
- Nemojte puniti bateriju na kiši ni na vlažnim mjestima.
- Punjačem, što uključuje utikač i terminale punjača, nemojte rukovati mokrim rukama.
- Bateriju nemojte puniti na otvorenom.
- 8. Izvor svjetla ove svjetiljke smije zamijeniti samo proizvođač ili njegov servisni agent ili slična kvalificirana osoba.

Važne sigurnosne upute za uložak s baterijom

1. Prije uporabe uložka s baterijom pročitajte sve upute i oznake za oprez na (1) punjaču za bateriju, (2) bateriji i (3) proizvodu koji koristi bateriju.
2. Nemojte rastavljati uložak s baterijom.
3. Ako se radno vrijeme značajno skрати, odmah prestanite s radom. To može dovesti do rizika od pregrijavanja, opekline, pa čak i eksplozije.
4. Ako vam u oči dospiju elektroliti, isperite ih čistom vodom i odmah potražite medicinsku pomoć. To može dovesti do gubitka vida.
5. Nemojte kratko spojati uložak s baterijom.
 - (1) Nemojte dodirivati terminale provodnim materijalom.
 - (2) Izbjegavajte pohranu uložka s baterijom u spremnik s drugim metalnim predmetima, poput čavala, kovanica, itd.
 - (3) Nemojte uložak s baterijom izlagati vodi ili kiši.

Kratki spoj baterije može dovesti do proboja struje, pregrijavanja, opekline, pa čak i do kvara.
6. Alat i uložak s baterijom nemojte pohranjivati na mjestima na kojima temperatura može prijeći 50 °C (122 °F).
7. Nemojte spaljivati uložak s baterijom čak i ako je jako oštećen ili potpuno istrošen. Uložak s baterijom može eksplodirati u vatri.
8. Pazite da ne ispuštite ili udarite bateriju.
9. Ne popravljajte oštećenu bateriju.
10. Uključene litij-ionske baterije podliježu zahtjevima Zakona o opasnim dobrima. Za komercijalni transport putem npr. trećih strana, posredničkih agenata, moraju se poštovati posebni zahtjevi o pakiranju i označavanju.

Kako biste stavku pripremili za isporuku, potrebno je obratiti se stručnjaku za opasne materijale. Također imajte na umu moguće detaljnije nacionalne propise.

Zalijepite ili prekrijte sve otvorene kontakte i zapakirajte bateriju tako da se ne može pomjeriti unutar paketa.
11. Kod odlaganja uložka s baterijom, izvadite je iz alata i odložite na sigurno mjesto. Slijedite lokalne propise glede odlaganja baterije.
12. Baterije koristite samo s proizvodima koje odredi Makita. Ugradnja baterija za nesukladne proizvode može dovesti do požara, previsoke topline, eksplozije ili curenja elektrolita.
13. Ako se alat ne koristi dulje vrijeme, bateriju treba izvaditi iz alata.

SAČUVAJTE OVE UPUTE.

⚠ OPREZ: Koristite isključivo Makita baterije.

Uporaba baterija koje nisu original Makita ili baterija koje su mijenjane može dovesti do pucanja baterije što može uzrokovati požar, ozljedu ili štetu. To će tako-đer poništiti Makita jamstvo za alat Makita i punjač.

Savjeti za maksimalno trajanje baterije

1. Uložak s baterijom napunite prije nego se potpu-
no isprazni. Uvijek prekinite rad alata i napunite
uložak s baterijom kad primijetite slabiju snagu
uređaja.
2. Nikad nemojte puniti posve pun uložak s batri-
jom. Prepunjavanje skraćuje trajanje baterije.
3. Uložak s baterijom puniti na sobnoj temperaturi
od 10 °C - 40 °C (50 °F - 104 °F). Ostavite da se
uložak s baterijom ohladi prije nego ga počnete
puniti.
4. Uložak s baterijom napunite ako ga niste koristili
dulje vrijeme (više od 6 mjeseci).

FUNKCIONALNI OPIS

⚠ OPREZ: Uvijek pazite da je alat isključen,
iskopčan, te da je baterija uklonjena prije prilago-
đavanja ili provjere njegove funkcije.

Postavljanje ili uklanjanje uložka s baterijom (Fig. 1)

⚠ OPREZ: Uvijek isključite alat prije uklanjanja
uloška baterije.

⚠ OPREZ: Alat i uložak s baterijom držite čvrsto
kad postavljate ili uklanjate uložak s baterijom. Ako
alat i uložak s baterijom ne držite čvrsto, mogu vam
iskliznuti iz ruke, što može dovesti do oštećenja alata i
uloška s baterijom, te ozljeda.

Kako biste uklonili uložak s baterijom kliznite ga s alata
kliznuvši gumb s prednje strane uložka.

Za umetanje uložka s baterijom poravnajte jezičac na
ulošku s baterijom sa utorom na kućištu i kliznite ga na
mjesto. Umetnite ga do kraja dok se ne blokira na mje-
stu laganim klikom. Ako vidite crveni indikator s gornje
strane gumba, nije se potpuno blokirao.

⚠ OPREZ: Uložak s baterijom uvijek umetnite
do kraja, dok crveni indikator prestane biti vidljiv.
Ako nije tako, može slučajno ispasti iz alata, uzrokujući
ozljede vama ili nekome oko vas.

⚠ OPREZ: Nemojte uložak s baterijom umetati
na silu. Ako ne ulazi lagano, ne umećete ga ispravno.

Pokazivanje preostalog kapaciteta baterije (Fig. 2)

Samo za uloške s baterijom s indikatorom

Pritisnite gumb za provjeru na ulošku s baterijom kako
biste pokazali preostali kapacitet baterije. Lampica
indikatora se uključuje na nekoliko sekundi.

Lampice indikatora			Preostali kapacitet
Osvjet- ljeno	Isključe- no	Bljeska	
			75% do 100%
			50% do 75%
			25% do 50%
			0% do 25%
			Napunite bateriju.
			Baterija je možda u kvaru.

NAPOMENA: Ovisno o uvjetima korištenja i okolnoj
temperaturi, indikacija se može malo razlikovati od
stvarnog kapaciteta.

Paljenje svjetla (Fig. 3)

⚠ OPREZ: Nemojte gledati u svjetlo niti izravno
gledati u izvor svjetla.

Gurnite gumb za napajanje da biste uključili svjetlo. Za
isključivanje svjetla ponovno gurnite gumb za napajanje.

NAPOMENA: Naprava se uključuje u istom načinu rada
s posljednjim postavkama.

Odabir načina rada

Dok je svjetlo uključeno pritisnite gumb **MODE** da biste
prolazili postavke **spot**, **flood** i **spot + flood**.

Uključivanje bljeskalice (Fig. 4)

Pritisnite u zadržite gumb **MODE** dok se naprava ne
uključi u način rada **bljeskalice**. Isključite način rada
bljeskalice i samo pritisnite gumb **MODE**.

Sustav za zaštitu baterije

Alat je opremljen sustavom zaštite koji automatski
isključuje izlaznu snagu za dulji vijek trajanja. Svjetlo se
isključuje tijekom rada kada je niska razina baterije. To
uzrokuje aktivaciju sustava zaštite i nije znak problema.
Uklonite uložak baterije iz alata i napunite je.

Kut glave (Fig. 5)

⚠ OPREZ: Kod promjene kuta glave pazite da ne uklještite prste između glave i tijela alata.

Kut glave može se prilagoditi u 4 razine.

Kuka (Fig. 6)

⚠ OPREZ: Kod podizanja kuke pazite da ne uklještite prste između kuke i tijela alata.

Traka za rame (Fig. 7)

Traka za rame može se postaviti s kopčama na jednom i drugom kraju.

ODRŽAVANJE

⚠ OPREZ: Uvijek pazite da je alat isključen, iskopčan, te da je uložak s baterijom uklonjen prije početka pregleda ili održavanja.

NAPOMENA: Nikad ne koristite benzin, razrjeđivač, alkohol ili nešto slično. Može doći do promjene boje, deformacije ili pukotina.

Kako bi se održavala SIGURNOST i POUZDANOST, popravke i sve ostale radove održavanja ili prilagodbe moraju izvoditi Makita ovlašteni ili tvornički servisni centri koristeći isključivo Makita zamjenske dijelove.

IZBORNI DODACI

⚠ OPREZ: Ovi se dodaci ili nastavci preporučuju za korištenje s vašim Makita alatom navedenim u ovom priručniku. Korištenje drugih dodataka ili nastavaka može predstavljati rizik od ozljede. Dodatke ili nastavke koristite isključivo za njihovu namjenu.

Ako vam treba pomoć ili više pojedinosti o ovim dodacima, obratite se svom lokalnom Makita servisnom centru.

- Originalna baterija i punjač Makita

NAPOMENA: Neke stavke s popisa mogu biti uključene u paket alata kao standardni dodaci. Mogu se razlikovati od zemlje do zemlje.

МАКЕДОНСКИ (Оригинални инструкции)

Објаснување на општиот поглед

- | | | | |
|--|-----------------------------|---|-------------------------------------|
| 1. Касета на батерија | 4. Сијалички на индикаторот | 8. Режим за широк сноп светлина | 10. Режим за сноп светлина во точка |
| 2. Црвен индикатор | 5. Копче за проверка | 9. Режим за сноп во точка + широк сноп светлина | 11. Кука |
| 3. Копче за ослободување на батеријата | 6. Прекинувач | | 12. Ремен |
| | 7. Копче за РЕЖИМ | | 13. Алка |

СПЕЦИФИКАЦИИ

Модел:	DML812
LED	Сноп во точка : 9W × 1 & широк сноп: 1 W × 16
Димензии (Д × Ш × В)	119 mm × 115 mm × 313 mm
Номинален напон	D.C. 14,4 V/18 V
Нето тежина	1,2~1,6 kg

- Поради нашата континуирана програма за истражување и развој, спецификациите што се тука опишани се предмет на промена без најава.
- Спецификациите може да се разликуваат од држава до држава.
- Димензиите се со BL1860B и со главата свртена нагоре.
- Тежината може да се разликува во зависност од прилогот(озите), вклучувајќи ја и касетата на батеријата. Најлесната и најтешката комбинација, според ЕРТА-Процедурата 01/2014, се прикажани на табелата.

Применлива касета на батеријата

BL1415N / BL1430 / BL1430B / BL1440 / BL1450 / BL1460B / BL1815N / BL1820 / BL1820B / BL1830 / BL1830B / BL1840 / BL1840B / BL1850 / BL1850B / BL1860B

- Некои од касетите на батерии наведени погоре, може да не бидат достапни во зависност од вашиот регион на живеење.

⚠ ПРЕДУПРЕДУВАЊЕ: Користете ги само касетите на батерии коишто се погоре наведени.

Користењето на било кои други касети на батерии може да предизвика повреда и/или пожар.

Време на работење

Касета на батерија	Време на работење (приближно)			
	Сноп во точка	Широк сноп	Сноп во точка + Широк сноп	Флеш светлина
BL1415N	1,9 часа	1,4 часа	1,2 часа	1,6 часа
BL1430, BL1430B	3,0 часа	2,4 часа	1,9 часа	2,7 часа
BL1440	4,5 часа	3,5 часа	3,0 часа	4,0 часа
BL1450	6,0 часа	4,5 часа	3,5 часа	5,0 часа
BL1460B	6,5 часа	5,0 часа	4,0 часа	5,5 часа
BL1815N	2,5 часа	1,9 часа	1,5 часа	2,2 часа
BL1820, BL1820B	3,0 часа	2,6 часа	2,1 часа	2,9 часа
BL1830, BL1830B	4,5 часа	3,5 часа	2,9 часа	4,0 часа
BL1840, BL1840B	6,5 часа	5,0 часа	4,0 часа	5,5 часа
BL1850, BL1850B	8,5 часа	6,5 часа	5,0 часа	7,0 часа
BL1860B	10 часа	7,5 часа	6,0 часа	8,5 часа

- Времињата на работење дадени во горенаведената табела се само грубо упатство. Тие може да се разликуваат од вистинските времиња на работење.
- Времето на работење може да се разликува во зависност од видот на батеријата, статусот на полнење и условите на користење.
- Касетата на батеријата може да се разликува од земја до земја.

Симболи

Следниот дел ги прикажува симболите коишто се користат за опремата. Осигурете се дека сте го разбрале нивното значење пред употребата.



- Прочитајте го упатството за користење



- Само за внатрешна употреба



- Само за земјите на ЕУ

Поради присуство на опасни компоненти во опремата, отпадната електрична и електронска опрема, акумулаторите и батериите може да влијаат негативно врз животната средина и човековото здравје.

Не фрлајте ги електричните и електронските апарати или батериите во домашниот отпад!

Во согласност со Европската директива за фрлање електрична и електронска опрема, акумулатори, батерии и отпадни акумулатори и батерии, како и нивната адаптација во државниот закон, отпадната електрична опрема, батериите и акумулаторите треба да се чуваат одделно и да се достават на посебно место за собирање општински отпад, во согласност со прописите за заштита на животната средина.

Ова е означено со симболот на пречкртана корпа за отпадоци ставен на опремата.



- Оптичко зрачење (ултравиолетово-UV и инфрацрвено-IR).

Смалете ја колку што е можно изложеноста на очите или кожата.



- Не гледајте во ламбата за работа.



- Користете соодветен заштитен штит или заштита за очите.



- Водете посебна грижа и внимание!

БЕЗБЕДНОСНИ ПРЕДУПРЕДУВАЊА

ВАЖНИ БЕЗБЕДНОСНИ УПАТСТВА

⚠ ПРЕДУПРЕДУВАЊЕ: При користењето на електрични алати треба секогаш да се следат основните безбедносни мерки на претпазливост, за да се намали ризикот од пожар, електричен шок и лична повреда, вклучувајќи го и следното:

ПРОЧИТАЈТЕ ГИ СИТЕ УПАТСТВА.

1. **Не гледајте во светлината, или не изложувајте ги очите на светлина.** Може да дојде до оштетување на очите.
2. **Не покривајте, ниту затнувајте ја запалената алатка со крпа или картон, итн.** Покривањето или затнувањето може да предизвика пламен.
3. **Алатката не е водоотпорна. Не користете ја во влажни или мокри локации. Не изложувајте ја на дожд или снег. Не мијте ја во вода.**
4. **Не допирајте ја внатрешноста на светилката со пинцети, метални алатки итн.**
5. **Не изложувајте ја алатката на шок од отпуштање од раце, удар инт.**
6. **Кога алатката не е во употреба, секогаш исклучете ја и отстранете ја касетата на батеријата од алатката.**
7. **Употреба и грижа за батериската алатка**
 - Спречете ненамерно стартување на апаратот. Осигурете се дека прекинувачот е во исклучена позиција пред да се поврзете со батерискиот пакет, пред да ја подигнете или носите машината. Носете го апаратот така што ќе го држите прстот на прекинувачот или на енергетскиот апарат што има прекинувач за несреќни случаи.
 - Извлекете го батерискиот пакет од апаратот пред да направите било какви прилагодувања, пред да менувате додатоци или да ја ставате машината во складиште. Ваквите превентивни безбедносни мерки го намалуваат ризикот од случајно вклучување на апаратот.
 - Полнете ги единствено со полнач одреден од страна на производителот. Полначот што е погоден за еден вид на батериски пакет може да предизвика ризик од пожар ако се користи со некој друг батериски пакет.
 - Користете го апаратот само со специфично одредените батериски пакети. Користењето на било кои други батериски пакети може да создаде ризик од повреди или пожар.

- Кога батерискиот пакет не е во употреба, чувајте го подалеку од други метални објекти, како што се спојувалки, монети, клучеви, клинци, шrafoви или други мали метални предмети што можат да предизвикаат конекција на еден терминал со друг. Краткиот спој помеѓу терминалите може да предизвика изгореници или пожар.
 - Во услови на злоупотреба, течноста може да излезе од батериите; избегнувајте контакт. Ако дојде до случаен контакт, веднаш исплакнете со вода. Ако течноста дојде во контакт со очите, побарајте лекарска помош. Течноста исфрлена од батеријата може да предизвика иритација или изгореници.
 - Не користете го батерискиот пакет или апарат што се оштетени или изменети. Оштетените или изменети батерии можат да покажат непредвидливо однесување што може да резултира со пожар, експлозија или ризик од повреда.
 - Не изложувајте го батерискиот пакет или апаратот на прекумерна температура. Изложеноста на пожар или на температури над 130°C (265°F) може да предизвика експлозија.
 - Следете ги упатствата за полнење и не полнете го батерискиот пакет или апаратот надвор од температуриот опсег наведен во упатствата. Неправилното полнење или полнењето на температури надвор од одредениот температурен опсег, може да ја оштети батеријата и да го зголеми ризикот од пожар.
 - Сервисирањето треба да биде изведено од страна на квалификувано лице за поправка, кое што користи само идентични делови за замена. Со ова ќе се осигура дека се одржува безбедноста на производот.
 - Не менувајте, ниту обидувајте се да го поправите апаратот или батерискиот пакет, освен на начинот којшто е наведен во упатствата за користење и грижа.
 - Не фрлајте ја батеријата(ите) во пожар. Келијата може да експлодира. Проверете кај локалните кодови за можните специјални упатства за отстранување.
 - Не отворајте ја, ниту оштетувајте батеријата(ите). Ослободениот електролит е корозивен и може да предизвика оштетување на очите или кожата. Може да биде токсичен ако се проголта.
 - Не полнете ја батеријата на дожд, или на некои влажни места.
 - Не ракувајте со полначот, вклучувајќи го и приклучокот на полначот, како и со терминалите на полначот, со влажни раце.
 - Не полнете ја батеријата на отворен простор.
8. Изворот на светлина содржан во овој ламбрејнер ќе го замени само производителот или неговиот агент за услуги или слично квалификувано лице.

Важни безбедносни упатства за касетата на батеријата

1. Пред да ја користите касетата на батеријата, прочитајте ги сите упатства и ознаки за предупредување за (1) полначот на батерии, (2) батеријата и (3) производот што користи батерии.
2. Не расклопувајте ја касетата на батерии.
3. Ако времето на работење станало многу кратко, веднаш престанете со работењето. Тоа може да резултира со ризик од прегревање, можни изгореници, па дури и експлозија.
4. Ако електролитот ви влезе во очите, исплакнете ги со чиста вода и веднаш побарајте медицинска помош. Тоа може да резултира со губење на видот.
5. Не скратувајте ја касетата на батеријата:
 - (1) Не допирајте ги терминалите со било каков спроводлив материјал.
 - (2) Избегнувајте складирање на касетите на батеријата во контејнер со други метални предмети како што се клинци, монети итн.
 - (3) Не изложувајте ја касетата на батеријата на вода или дожд.
 Краткиот спој на батеријата може да предизвика голем проток на струја, прегревање, можни изгореници, па дури и дефекти.
6. Не чувајте ја алатката и касетата на батеријата на локаци каде што температурата може да достигне или надмине 50 °C (122 °F).
7. Не палете ја касетата на батеријата дури и ако е сериозно оштетена или целосно истрошена. Касетата на батеријата може да експлодира во пожар.
8. Внимавајте да не ја испуштите или удрите батеријата.
9. Не користете оштетена батерија.
10. Содржаните литијум-јонски батерии подлежат на законите барања за опасни материи. За комерцијални транспорти, на пр. од трети страни, агентите за испраќање, треба да се почитуваат специјалните барања за пакување и етикетање. За подготовка на предметот којшто се испорачува, потребна е консултација со експерт за опасни материјали. Ве молиме почитувајте ги и евентуално подеталните национални регулативи. Зеленете ги со лента или маскирајте ги отворените контакти и спакувајте ја батеријата на таков начин, што нема да може да се движи во пакувањето.
11. При отфрлањето на касетата на батеријата, отстранете ја од алатот и фрлете ја на безбедно место. Следете ги вашите локални регулативи во врска со отстранувањето на батеријата.
12. Користете ги батериите единствено со производите одредени од Makita. Инсталирањето на батериите во несоодветни производи може да резултира со пожар, прекумерна топлина, експлозија или истекување на електролитот.

13. Ако алатот не се користи подолг временски период, батеријата мора да се отстрани од него.

ЗАЧУВАЈТЕ ГИ ОВИЕ УПАТСТВА.

⚠ ВНИМАНИЕ: Користете само оригинални Makita батерии. Користењето на неоригинални Makita батерии, или батерии што биле изменети, може да резултира со пукање на батеријата што ќе предизвика пожар, лични повреди и оштетувања. Тоа исто така ќе ја поништи Makita гаранцијата за Makita алатот и полначот.

Совети за одржување на максималниот рок на траење на батеријата

1. Наполнете ја касетата на батеријата пред целосно да се испразни. Секогаш запрете го работењето на алатката и наполнете ја касетата на батеријата, кога ќе забележите помала мокност на алатката.
2. Никогаш не полнете ја до крај касетата на батеријата. Преполнувањето го скратува работниот век на батеријата.
3. Касетата на батеријата полнете ја на собна температура на 10 °C - 40 °C (50 °F - 104 °F). Пред полнењето оставете ја врелата касета на батеријата да се излади.
4. Наполнете ја касетата на батеријата ако не планирате да ја користите подолг временски период (повеќе од шест месеци).

ОПИС НА ФУНКЦИЈАТА

⚠ ВНИМАНИЕ: Секогаш осигурајте се дека алатката е исклучена и дека касетата на батеријата е отстранета, пред да ја прилагодите или проверите функцијата на алатката.

Инсталирање или отстранување на касетата на батеријата (Fig. 1)

⚠ ВНИМАНИЕ: Секогаш исклучувајте ја алатката пред да ја отстраните касетата на батеријата.

⚠ ВНИМАНИЕ: Држете ја цврсто алатката и касетата на батеријата, кога ја инсталирате или отстранувате касетата на батеријата. Ако не ги држите цврсто алатката и касетата на батеријата, тогаш тие можат да ви се лизнат од рацете и да се предизвика оштетување на алатката и на касетата на батеријата, како и лична повреда.

За да ја отстраните касетата на батеријата, лизнете ја од алатката додека го лизгате копчето на предната страна од касетата.

За да ја инсталирате касетата на батеријата, порамнете го јазичето на касетата на батеријата со жлебот на кукиштето и лизнете ја на своето место. Вметнете ја целосно, сè додека не легне на своето место и не се чуе мало кликување. Ако можете да го видите црвениот индикатор на горната страна од копчето, тогаш таа не е целосно заклучена на своето место.

⚠ ВНИМАНИЕ: Секогаш инсталирајте ја во целост касетата на батеријата, сè додека црвениот индикатор не може да биде виден. Ако не го направите тоа, таа може случајно да испадне од алатката, предизвикувајќи повреда, на вас или на некого околу вас.

⚠ ВНИМАНИЕ: Немојте со сила да ја инсталирате касетата на батеријата. Ако касетата на батеријата не лизне лесно внатре, тогаш не е правилно вметната.

Означување на преостанатиот капацитет на батеријата (Fig. 2)

Само за касети на батерии со индикатор

Притиснете го копчето за проверка на касетата на батеријата, за да се означи преостанатиот капацитет на батеријата. Сијаличките на индикаторот светнуваат во текот на неколку секунди.

Сијалички на индикаторот			Преостанат капацитет
Осветлено	Исклучено	Трепкање	
			75% до 100%
			50% до 75%
			25% до 50%
			0% до 25%
			Наполни ја батеријата.
			Батеријата може да има дефект.

ЗАБЕЛЕШКА: Во зависност од условите за користење и температурата на околината, индикаторот може малку да се разликува од вистинскиот капацитет.

Запалување на светлото (Fig. 3)

⚠ ВНИМАНИЕ: Не гледајте директно во светлото или изворот на светлина.

Притиснете го копчето за вклучување/исклучување за да ја запалите светлината. За да ја исклучите светлината, притиснете го уште еднаш копчето за вклучување/исклучување.

ЗАБЕЛЕШКА: Апаратот се вклучува во истиот режим, во којшто бил во последната поставка.

Поставување на режимот

Додека е вклучено светлото, притиснете на копчето за **РЕЖИМ**, за да поминете низ поставките за **сноп во точка, широк сноп и сноп во точка + широк сноп**.

Вклучување на флеш осветлувањето (Fig. 4)

Притиснете и држете го копчето за **РЕЖИМ** сè додека апаратот не се смени во **флеш режим**. За да го исклучите **флеш режимот**, едноставно притиснете на копчето за **РЕЖИМ**.

Систем за заштита на батеријата

Алатката е опремена со систем за заштита, којшто автоматски ја прекинува излезната моќност, заради постигнување на долг работен век. Светлото се исклучува за време на работата, ако преостанатото ниво на батеријата стане многу ниско. Тоа е резултат на активацијата на системот за заштита и не претставува никаков проблем. Отстранете ја касетата на батеријата од алатката и наполнете ја.

Агол на главата (Fig. 5)

⚠ ВНИМАНИЕ: Кога го менувате аголот на главата, внимавајте да не ги штипнете своите прсти помеѓу главата и телото на алатката.

Аголот на главата може да се прилагоди во 4 нивоа.

Кука (Fig. 6)

⚠ ВНИМАНИЕ: Кога ја подигате куката, внимавајте да не ги штипнете своите прсти помеѓу куката и телото на алатката.

Ремен за раме (Fig. 7)

Ременот за раме може да се инсталира со копчи на двата краја.

ОДРЖУВАЊЕ

⚠ ВНИМАНИЕ: Секогаш осигурајте се дека алатката е исклучена и касетата на батеријата е отстранета, пред да се обидете да извршите инспекција или одржување на производот.

ЗАБЕЛЕШКА: Никогаш не користете петрол, бензин, разредувач, алкохол или нешто слично. Може да дојде до промена на бојата, деформација или пукнатини.

За да ја одржите БЕЗБЕДНОСТА и ДОВЕРЛИВОСТА на производот, поправките и било какво друго одржување или прилагодување треба да биде изведено од страна на овластените центри на Makita или на фабричките сервисни центри, секогаш користејќи ги деловите за замена од Makita.

ОПЦИОНАЛНИ ДОДАТОЦИ

⚠ ВНИМАНИЕ: Овие додатоци или прилози се препорачуваат за употреба со вашата Makita алатка, наведени во овој прирачник. Користењето на било какви други додатоци или прилози, може да претставува ризик од повреда на луѓето. Користете ги додатоците или прилозите само за нивната намена.

Ако ви е потребна било каква помош, за повеќе детали во врска со овие додатоци, обратете се до вашиот локален сервисен центар на Makita.

- Оригинална батерија и полнач на Makita

ЗАБЕЛЕШКА: Некои предмети од листата можат да бидат вклучени во пакетот на алатката, како стандардни додатоци. Тие можат да се разликуваат од држава до држава.

СРПСКИ (Оригинално упутство)

Објашњење општег приказа

- | | | | |
|---------------------------------|-----------------------|-----------------------------|------------|
| 1. Батеријски уложак | 4. Лампиче индикатора | 8. Режим обасјавање | 11. Кукица |
| 2. Црвени индикатор | 5. Тастер за проверу | 9. Режим тачка + обасјавање | 12. Трака |
| 3. Дугме за ослобађање батерије | 6. Прекидач | 10. Режим тачка | 13. Прстен |

КАРАКТЕРИСТИКЕ

Модел:	DML812
LED	Тачка: 9W × 1 и обасјавање: 1 W × 16
Димензије (Д × Ш × В)	119 mm × 115 mm × 313 mm
Номинални напон	D.C. 14,4 V/18 V
Нето тежина	1,2~1,6 kg

- Услед нашег непрекидног програма истраживања и развоја, карактеристике овде наведене могу бити промењене без обавештења.
- Карактеристике се могу разликовати у зависности од државе.
- Димензије су дате уз употребу BL1860B и уз главу усмерену према горе.
- Тежина се може разликовати у зависности од додатне опреме, укључујући батеријски уложак. У табели је приказана најмања и највећа тежина, према ЕРТА-процедури 01/2014.

Одговарајући батеријски уложак

BL1415N / BL1430 / BL1430B / BL1440 / BL1450 / BL1460B / BL1815N / BL1820 / BL1820B / BL1830 / BL1830B / BL1840 / BL1840B / BL1850 / BL1850B / BL1860B

- Неке од батерија наведених изнад можда неће бити доступне у зависности од вашег региона.

⚠ УПОЗОРЕЊЕ: Користите искључиво батерије наведене изнад. Употреба других батерија може проузроковати повреду и/или пожар.

Време рада

Батеријски уложак	Време рада (приближно)			
	Тачка	Обасјавање	Тачка + обасјавање	Стробоскоп
BL1415N	1,9 часова	1,4 часова	1,2 часова	1,6 часова
BL1430, BL1430B	3,0 часова	2,4 часова	1,9 часова	2,7 часова
BL1440	4,5 часова	3,5 часова	3,0 часова	4,0 часова
BL1450	6,0 часова	4,5 часова	3,5 часова	5,0 часова
BL1460B	6,5 часова	5,0 часова	4,0 часова	5,5 часова
BL1815N	2,5 часова	1,9 часова	1,5 часова	2,2 часова
BL1820, BL1820B	3,0 часова	2,6 часова	2,1 часова	2,9 часова
BL1830, BL1830B	4,5 часова	3,5 часова	2,9 часова	4,0 часова
BL1840, BL1840B	6,5 часова	5,0 часова	4,0 часова	5,5 часова
BL1850, BL1850B	8,5 часова	6,5 часова	5,0 часова	7,0 часова
BL1860B	10 часова	7,5 часова	6,0 часова	8,5 часова

- Времена рада у горњој табели су приближне смернице. Могу одступати од стварног времена рада.
- Време рада се може разликовати у зависности од типа батерије, статуса напуњености и услова коришћења.
- Батеријски уложак се може разликовати у зависности од државе.

Симболи

У наставку су приказани симболи који се користе на опреми. Будите сигурни да разумете њихово значење пре употребе.



- Прочитајте приручник са упутствима



- Употреба искључиво у просторији



- Само за земље ЕУ

Због присуства штетних компонента у опреми, отпад од електричне и електронске опреме, акумулатора и батерија, може да има негативан утицај на животну средину и здравље људи.

Не одлажите електричне и електронске уређаје или батерије са кућним отпадом!

У складу са европском директивом о отпаду од електричне и електронске опреме и о акумулаторима и батеријама и отпаду од акумулатора и батерија, као и њеном прилагођавању националном закону, отпад од електричне и електронске опреме, батерија и акумулатора мора да се прикупи одвојено и достави одвојеном сабиралишту за комунални отпад који ради у складу са прописима о заштити животне средине.

То означава симбол прецртане канте за смеће на опреми.



- Оптичко зрачење (УВ и ИЦ).

На најмању меру смањите излагање очију и коже.



- Немојте гледати у светилку током рада.



- Користите прикладна сенила или заштиту за очи.



- Посебно водите рачуна и обратите пажњу!

СИГУРНОСНА УПОЗОРЕЊА

ВАЖНА СИГУРНОСНА УПУТСТВА

⚠ УПОЗОРЕЊЕ: Приликом употребе електричних алата, увек се морају поштовати основне сигурносне мере како би се смањило ризик од пожара, електричног удара и телесних повреда, укључујући следеће:

ПРОЧИТАЈТЕ СВА УПУТСТВА.

1. **Немојте гледати у светло или светло усмеравати у очи.** Може доћи до оштећења ока.
2. **Активирани уређај немојте покривати тканином, картоном итд.** Покривање или зачепљивање може изазвати појаву ватре.
3. **Уређај није водоотпоран. Немојте користити уређај на влажној или мокрој локацији. Немојте га излагати киши или снегу. Немојте га прати у води.**
4. **Немојте додиривати унутрашњост главе светилке пинцетом, металним алатом итд.**
5. **Немојте изложити уређај ударима тако што ћете га испустити, ударити итд.**
6. **Када се алат не користи, увек искључите и одвојите од напајања/извадите батерију из ње.**
7. **Употреба и одржавање алата са батеријом**
 - **Спречите нежељено укључење. Пре прикључења батеријског паковања, подизања или ношења, водите рачуна да прекидач буде у искљученом положају.** Ношење опреме са прстом на прекидачу или довођење напајања на опрему са укљученим прекидачем може изазвати незгоду.
 - **Извучите батеријско паковање из уређаја пре обављања било каквих подешавања, замене додатног прибора, или складиштења.** Овакве превентивне безбедносне мере смањују ризик да се уређај случајно покрене.
 - **Пуњење вршите искључиво пуњачем који је одредио произвођач.** Пуњач који одговара једном типу батеријског паковања може створити ризик од пожара када се користи на другом батеријском паковању.
 - **Искључиво користите опрему са посебно означеним батеријским паковањима.** Употреба других батеријских паковања може створити ризик од повреде и пожара.
 - **Када батеријско паковање није у употреби, држите га подаље од других металних предмета као што су спајалице, новчићи, кључеви, ексери, завртњи или други мали метални предмети који могу креирати спој једног терминала са другим.** Кратак спој терминала батерије може проузроковати опекотине и пожар.

- **Под неповољним условима, течност може бити избачена из батерије; избегавајте контакт. Ако дође до случајног контакта, исперите водом. Ако течност дође у контакт са очима, потражите лекарску помоћ. Течност избачена из батерије може проузроковати иритацију или опекотине.**
- **Немојте користити батеријско паковање или уређај која је оштећен или модификован. Оштећене или модификоване батерије могу испољити неочекивано понашање које може изазвати пожар, експлозију или повреду.**
- **Батерију или уређај немојте излагати ватри или прекомерној температури. Излагање ватри или температури изнад 130°C (265°F) може изазвати експлозију.**
- **Поштујте сва упутства за пуњење и немојте га вршити када су батеријско паковање или уређај изван температурног опсега који је наведен у упутствима. Неправилно или пуњење изван наведеног опсега може оштетити батерију и повећати ризик од пожара.**
- **Сервис може обављати само квалификовани сервисер који користи идентичне заменске делове. Тако ћете осигурати да се одржи безбедност уређаја.**
- **Немојте модификовати или покушати да поправите уређај или батеријско паковање на други начин осим онако како је то наведено у упутствима за употребу и одржавање.**
- **Батерију(е) немојте излагати пламену. Батеријска ћелија може експлодирати. Проверите да ли у локалним прописима постоје посебна упутства за одлагање.**
- **Немојте отварати или оштетити батерију(е). Испуштени електролит је корозивно средство и може оштетити очи или кожу. Ако се прогута може бити токсичан.**
- **Батерију немојте пунити на киши или на мокрој локацији.**
- **Немојте руковати пуњачем, укључујући утикач пуњача и терминале пуњача, мокрим рукама.**
- **Батерију немојте пунити напољу.**

8. **Извор светлости садржан у овој светиљки сме да замени само произвођач или његов сервисни агент или слична квалификована особа.**

Важна сигурносна упутства за батеријски уложак

1. **Пре употребе батеријског улошка, прочитајте сва упутства и ознаке упозорења на (1) пуњачу батерије, (2) батерији и (3) производу који користи батерију.**
2. **Немојте растављати батеријски уложак.**
3. **Ако је време рада постало претерано краће, одмах зауставите рад. То може изазвати ризик од прегревања, могуће опекотине па чак и експлозију.**
4. **Ако вам електролит доспе у очи, исперите га чистом водом и одмах потражите лекарску помоћ. То може изазвати губитак вида.**
5. **Немојте извршити кратак спој батеријског улошка:**
 - (1) **Немојте додиривати терминале проводљивим материјалом.**
 - (2) **Избегавајте да чувате батеријски уложак у посуди са другим металним објектима као што су ексери, новчићи итд.**
 - (3) **Батеријски уложак немојте излагати води или киши.**

Кратак спој батерије може изазвати велики проток струје, прегревање, могуће опекотине а чак и пуцање.
6. **Немојте чувати алат и батеријски уложак на местима где температура може достићи или прећи 50 °C (122 °F).**
7. **Немојте спаљивати батеријски уложак чак иако је озбиљно оштећен или је потпуно истрошено. Батеријски уложак може експлодирати унутар ватре.**
8. **Водите рачуна да не испустите или ударите батерију.**
9. **Немојте користити оштећену батерију.**
10. **Постојећа литијум-јонска батерија подлеже захтевима прописа о опасним материјама У случају комерцијалног транспорта нпр. од стране трећег лица, шпедитера, морају се поштовати специјални захтеви у вези паковања и означавања.**

За припрему ставке коју треба испоручити, потребно је консултовање експерта за опасне материје.

Такође се придржавајте можда детаљнијих државних прописа.

Облепите или прекрите отворене контакте и запакујте батерију на такав начин да се не може померати унутар паковања.
11. **Приликом одлагања батеријског улошка, извадите га из алата и одложите на сигурном месту. Придржавајте се локалних прописа који се односе на одлагање батерија.**
12. **Батерије користите искључиво у производима које је назначила компанија Макита.**

Постављање батерија у неодговарајуће производе може изазвати пожар, прекомерну топлоту, експлозију или цурење електролита.
13. **Ако се алат не користи у дугом временском периоду, батерија се мора извадити.**

САЧУВАЈТЕ ОВА УПУТСТВА.

⚠ ОПРЕЗ: Искључиво користите оригиналне **Макита батерије**. Употреба неоригиналних Макита батерија или батерија које су измењене, може изазвати пуцање батерије проузрокујући пожар, телесне повреде и материјалну штету. То ће такође довести до губитка гаранције за Макита алат и пуњач.

Савети за максималан радни век батерије

1. Напуните батеријски уложак пре него што се потпуно испразни. Увек зауставите рад алата и промените батеријски уложак када приметите смањење снаге алата.
2. Никада немојте пунити потпуно напуњен батеријски уложак. Прекомерно пуњење скраћује радни век батерије.
3. Пуните батеријски уложак на собној температури при 10 °C - 40 °C (50 °F - 104 °F). Допустите врућем батеријском улошку да се охлади пре пуњења.
4. Напуните батеријски уложак ако га нећете користити у дужем временском периоду (више од шест месеци).

ОПИС ФУНКЦИЈА

⚠ ОПРЕЗ: Пре подешавања или провере функција на алату увек проверите да ли је алат искључен, одвојен од напајања и да ли је батеријски уложак извађен.

Постављање или уклањање батеријског улошка (Fig. 1)

⚠ ОПРЕЗ: Увек искључите напајање пре постављања или уклањања батеријског улошка.

⚠ ОПРЕЗ: Чврсто држите алат и батеријски уложак када га постављате или вадите. Лабаво држање алата и батеријског улошка може узроковати да исклизну из руку и изазову оштећење уређаја, батеријског улошка и телесну повреду.

Да бисте извадили батеријски уложак, извучите га из алата померајући дугме на предњој страни улошка.

Да бисте инсталирали батеријски уложак, поравнајте језичак на батеријском улошку са жљебом у кућишту и гурните га на место. Уметните га до краја док не легне на место уз лагано шклоцање. Ако видите црвени индикатор на горњој страни дугмета, то значи да није потпуно легао.

⚠ ОПРЕЗ: Увек уметните батеријски уложак до краја док се црвени индикатор не може видети. У супротном, може случајно испати из алата, проузрокујући повреду вас или некога у вашој близини.

⚠ ОПРЕЗ: Батеријски уложак немојте постављати на силу. Ако уложак не може лагано клизнути унутра, значи да није правилно уметнут.

Приказ преосталог капацитета батерије (Fig. 2)

Само код батеријских уложака са индикатором

Притисните тастер за проверу на батеријском улошку како би се приказао преостали капацитет батерије. Лампице индикатора засветле у трајању од неколико секунди.

Лампице индикатора			Преостали капацитет
Осветљена	Искључена	Трепери	
■	□	▧	75% до 100%
■	■	□	50% до 75%
■	□	□	25% до 50%
■	□	□	0% до 25%
▧	□	□	Напуните батерију
■	□	□	Батерија је можда неисправна.
□	□	■	

НАПОМЕНА: У зависности од услова употребе и температуре окружења, индикација може благо одступати од стварног капацитета.

Укључење светла (Fig. 3)

⚠ ОПРЕЗ: Немојте директно гледати у светло или извор осветљења.

Притисните дугме напајања да бисте укључили светло. Да бисте искључили светло, притисните дугме напајања поново.

НАПОМЕНА: Апарат се укључује у последњем коришћеном режиму.

Бирање режима

Када је светло укључено, притисните дугме **РЕЖИМ** како бисте прошли кроз режиме **тачка, обасјавање** и **тачка + обасјавање**.

Укључење стробоскопског осветљења (Fig. 4)

Притисните и држите дугме **РЕЖИМ** док се уређај не пребаци у **стробоскопски** режим. Да бисте искључили **стробоскопски** режим, једноставно притисните дугме **РЕЖИМ**.

Систем за заштиту батерије

Уређај поседује систем заштите, који аутоматски искључује рад у корист дужег радног века. Светло се искључује током рада када капацитет батерије постане низак. Ово је узроковано активирањем система заштите и не указује на проблем. Извадите батеријски уложак из уређаја и напуните га.

Угао главе (Fig. 5)

⚠ ОПРЕЗ: Када мењате угао главе, водите рачуна да не прикљештите прсте између главе и тела уређаја.

Угао главе се може подесити у 4 положаја.

Кукица (Fig. 6)

⚠ ОПРЕЗ: Када подижете кукицу, водите рачуна да не прикљештите прсте између ње и тела уређаја.

Трака за раме (Fig. 7)

Трака за раме се може поставити помоћу копчи на оба краја.

ОДРЖАВАЊЕ

⚠ ОПРЕЗ: Пре прегледа или одржавања увек проверите да ли је алат искључен, одвојен од напајања и да ли је батеријски уложак извађен.

НАПОМЕНА: Никада немојте користити бензин, разређивач, алкохол и слично. Може доћи до промене боје, деформација или пуцања.

Да бисте одржали БЕЗБЕДНОСТ и ПОУЗДАНОСТ производа, поправке и било какво одржавање или подешавање морају вршити овлашћени или фабрички сервисни центри компаније Макита, уз употребу Макита заменских делова.

ОПЦИОНИ ДОДАТНИ ПРИБОР

⚠ ОПРЕЗ: Овај додатни прибор или додаци се препоручују за употребу са Макита алатом назначеним у овом упутству. Употреба другог додатног прибора или додатака може представљати ризик за повреде особља. Додатни прибор или додатак користите искључиво за намењену употребу.

Ако вам је потребна помоћ у вези више детаља који се односе на овај додатни прибор, обратите се локалном Макита сервисном центру.

- Оригинална Макита батерија и пуњач

НАПОМЕНА: Неке ставке са листе могу бити укључене у паковање алата као стандардни додатни прибор. Она се може разликовати у зависности од државе.

ROMÂNĂ (Instrucțiuni originale)

Explicații privind vederea generală

- | | | | |
|----------------------------------|------------------------|--------------------------------------|------------|
| 1. Blocul acumulatorului | 4. Lămpi indicatoare | 8. Mod proiector | 11. Cârlig |
| 2. Indicator roșu | 5. Buton de verificare | 9. Mod concentrat +
Mod proiector | 12. Bandă |
| 3. Buton eliberare
acumulator | 6. Comutator | 10. Mod concentrat | 13. Inel |

Date tehnice

Model:	DML812
LED	Concentrat : 9W × 1 și proiector : 1 W × 16
Dimensiuni (L × l × Î)	119 mm × 115 mm × 313 mm
Tensiune nominală	14,4 V / 18 V c.c.
Greutate netă	1,2~1,6 kg

- Datorită programului nostru de cercetare și dezvoltare continuă, specificațiile pot fi modificate fără emiterea în prealabil a unei înștiințări.
- Specificațiile pot varia în funcție de țară.
- Dimensiunile vizează modelul BL1860B, cu capul orientat în sus.
- Greutatea poate diferi în funcție de accesorii, inclusiv blocul acumulatorului. Cea mai ușoară și cea mai grea combinație, conform Procedurii EPTA 01/2014, sunt prezentate în tabel.

Bloc acumulator utilizat

BL1415N / BL1430 / BL1430B / BL1440 / BL1450 / BL1460B / BL1815N / BL1820 / BL1820B / BL1830 / BL1830B / BL1840 / BL1840B / BL1850 / BL1850B / BL1860B

- Este posibil ca unele dintre blocurile cu acumulatori indicate mai sus să nu fie disponibile, în funcție de regiunea în care vă aflați.

⚠ AVERTISMENT: Utilizați numai blocuri cu acumulatori indicate mai sus. Utilizarea oricărui alți acumulatori poate crea un risc de vătămare și/sau de incendiu.

Durata de funcționare

Blocul acumulatorului	Durată de funcționare (aproximativă)			
	Concentrat	Proiector	Concentrat + proiector	Stroboscop
BL1415N	1,9 ore	1,4 ore	1,2 ore	1,6 ore
BL1430, BL1430B	3,0 ore	2,4 ore	1,9 ore	2,7 ore
BL1440	4,5 ore	3,5 ore	3,0 ore	4,0 ore
BL1450	6,0 ore	4,5 ore	3,5 ore	5,0 ore
BL1460B	6,5 ore	5,0 ore	4,0 ore	5,5 ore
BL1815N	2,5 ore	1,9 ore	1,5 ore	2,2 ore
BL1820, BL1820B	3,0 ore	2,6 ore	2,1 ore	2,9 ore
BL1830, BL1830B	4,5 ore	3,5 ore	2,9 ore	4,0 ore
BL1840, BL1840B	6,5 ore	5,0 ore	4,0 ore	5,5 ore
BL1850, BL1850B	8,5 ore	6,5 ore	5,0 ore	7,0 ore
BL1860B	10 ore	7,5 ore	6,0 ore	8,5 ore

- Duratele de funcționare din tabelul de mai sus au un rol pur orientativ. Acestea pot fi diferite de duratele de funcționare efective.
- Duratele de funcționare pot prezenta diferențe date de tipul acumulatorului, stadiul încărcării și condițiile de utilizare.
- Blocul acumulatorului poate prezenta diferențe în funcție de țară.

Simboluri

În continuare sunt prezentate simbolurile utilizate pentru echipament. Asigurați-vă că ați înțeles semnificația acestora înainte de utilizare.



- Citiți manualul de instrucțiuni.



- Exclusiv pentru utilizarea în spații interioare



- Doar pentru țările din cadrul UE

Din cauza prezenței componentelor periculoase în echipament, deșeurile de echipamente electrice și electronice, acumulatorii și bateriile pot avea un efect negativ asupra mediului și sănătății umane.

Nu eliminați aparatele electrice și electronice sau bateriile împreună cu gunoiul menajer!

În conformitate cu Directiva europeană privind deșeurile de echipamente electrice și electronice, acumulatorii, bateriile și deșeurile de acumulatori și baterii, precum și cu adaptarea sa în legislația națională, deșeurile de echipamente electrice, de baterii și de acumulatori trebuie depozitate separat și eliminate la un centru de colectare separat pentru deșeurile municipale, care respectă reglementările privind protecția mediului.

Acest lucru este indicat prin simbolul care reprezintă o pubeză cu roți barată cu o cruce, aplicat pe echipament.



- Radiație optică (UV și IR).
Reduceți la minimum expunerea ochilor și pielii.



- Nu vă uitați direct în lampa aflată în funcțiune.



- Utilizați o ecranare sau o protecție oculară adecvată.



- Manifestați precauție și atenție deosebită în utilizare!

AVERTISMENTE PRIVIND SIGURANȚA

INSTRUCȚIUNI IMPORTANTE PRIVIND SIGURANȚA

⚠ AVERTISMENT: Utilizarea uneltelor electrice impune respectarea în orice situație a unor măsuri de precauție elementară pentru diminuarea pericolelor de incendiu, electrocutare, arsuri și alte pericole de rănire, incluzând aici următoarele:

CITIȚI TOATE INSTRUCȚIUNILE.

1. **Nu priviți în lumină și nu expuneți ochii luminii.** Ochii pot fi afectați.
2. **Nu acoperiți și nu obturați unealta aprinsă cu materiale textile sau carton etc.** În caz contrar, puteți provoca un incendiu.
3. **Unealta nu este impermeabilă. Nu o folosiți în locuri cu umiditate sau umezeală. Nu o expuneți ploii sau zăpezii. Nu o spălați în apă.**
4. **Nu atingeți interiorul capului lanternei cu pense, unelte metalice etc.**
5. **Nu supuneți unealta șocurilor provocate prin cădere, lovire etc.**
6. **În caz de neutilizare a unelei, opriți-o întotdeauna și scoateți blocul acumulatorului din unealtă.**
7. **Folosirea și întreținerea unelei cu acumulator**
- **Preveniți pornirea accidentală. Comutatorul trebuie să fie în poziția de oprire înainte de conectarea la setul de acumulator și de ridicarea sau transportarea mașinii.** Transportarea aparatului cu degetul pe comutator sau punerea sub tensiune a aparatului care are comutatorul în poziția de pornire predispune la accidente.
- **Deconectați setul de acumulatori de la aparat înainte de a efectua orice reglaje, schimba accesorii sau depozita mașina.** Astfel de măsuri preventive de siguranță reduc riscul de pornire accidentală a aparatului.
- **Reîncărcați numai cu încărcătorul specificat de producător.** Un încărcător care este adecvat pentru un tip de pachet de acumulatori poate crea un risc de incendiu când este utilizat cu un alt set de acumulatori.
- **Folosiți aparatul numai cu seturile de acumulatori special desemnați în acest sens.** Utilizarea oricăror alți acumulatori poate crea un risc de vătămare și de incendiu.
- **Atunci când acumulatorul nu este în uz, păstrați-l departe de alte obiecte metalice, cum ar fi agrafe de birou, monede, chei, cuie, șuruburi sau alte obiecte metalice mici, care pot face o conexiune de la o bornă la alta.** Scurtcircuitarea bornelor acumulatorului poate provoca arsuri sau incendiu.

- În condiții de utilizare greșită, lichidul poate fi proiectat din acumulator; prin urmare, evitați contactul. În caz de contact accidental, clățiți cu apă. În cazul contactului lichidului cu ochii, solicitați asistență medicală. Lichidul care este proiectat din acumulator poate provoca iritații sau arsuri.
 - Nu utilizați un set de acumulatori sau un aparat defect sau modificat. Acumulatorii deteriorați sau modificați vă pot expune la pericole de tipul incendiilor, exploziilor sau vătămărilor corporale.
 - Nu expuneți seturile de acumulatori sau aparatul la foc sau temperaturi excesive. Expunerea la foc sau la temperaturi de peste 130°C (265°F) poate cauza explozii.
 - Respectați toate instrucțiunile de încărcare și nu încărcați setul de acumulatori sau aparatul în afara domeniului de temperaturi specificat în instrucțiuni. Încărcarea inadecvată sau la temperaturi în afara domeniului specificat poate cauza avaria acumulatorii sau poate crește riscul producerii unui incendiu.
 - Solicitați efectuarea lucrărilor de service numai de către o persoană calificată în reparații, folosind numai piese de schimb identice. Acest lucru va asigura menținerea securității produsului.
 - Nu modificați și nu încercați să reparați aparatul sau setul de acumulatori decât conform indicațiilor din instrucțiunile de utilizare și îngrijire.
 - Nu aruncați acumulatorul sau acumulatorii în foc. Celulele pot exploda. Consultați normele locale pentru posibile instrucțiuni speciale legate de eliminare.
 - Nu deschideți și nu distrugeți acumulatorul sau acumulatorii. Electrolițul eliberat este coroziv și poate cauza vătămarea ochilor sau a pielii. Poate fi toxic în caz de ingerare.
 - Nu încărcați acumulatorul în ploaie sau în locuri umede.
 - Nu manipulați încărcătorul, inclusiv mufa încărcătorului și bornele încărcătorului cu mâinile ude.
 - Nu încărcați acumulatorul în spații exterioare.
8. Sursa de lumină a acestui corp de iluminat va fi înlocuită numai de către producător sau agentul său de service sau de o persoană calificată similară.

Instrucțiuni de siguranță importante pentru blocul acumulator

1. Înainte de a utiliza blocul acumulator, citiți toate instrucțiunile și marcasele de atenționare de pe (1) încărcătorul acumulatorului, (2) acumulator și (3) produsul alimentat de la acumulator.
2. Nu dezasamblați blocul acumulator.
3. Dacă durata de funcționare s-a redus excesiv, scoateți imediat din funcțiune. Aceasta poate duce la un risc de supraîncălzire, posibile arsuri și chiar o explozie.
4. Dacă electrolitul vă intră în ochi, clățiți-i cu apă curată și solicitați imediat asistență medicală. Acest lucru poate duce la pierderea vederii.
5. Nu scurtcircuitați blocul acumulatorului:
 - (1) Nu atingeți bornele cu niciun fel de material conductor.
 - (2) Evitați depozitarea blocului acumulator într-un recipient cu alte obiecte metalice, cum ar fi cuie, monede etc.
 - (3) Nu expuneți blocul acumulator la apă sau ploaie.
 Un scurtcircuit al acumulatorului poate provoca un flux mare de curent, supraîncălzire, posibile arsuri și chiar și defectarea.
6. Nu depozitați unealta și blocul acumulatorului în locuri în care temperatura poate atinge sau depăși 50 °C (122 °F).
7. Nu incinerati blocul acumulator, chiar dacă este grav deteriorat sau complet uzat. Blocul acumulator poate exploda într-un incendiu.
8. Aveți grijă să nu scăpați sau să loviți acumulatorul.
9. Nu utilizați acumulatorul dacă este deteriorat.
10. Acumulatorii cu litiu-ion incluse fac obiectul cerințelor legislației privind mărfurile periculoase. Pentru transporturi comerciale, de ex. transporturi efectuate de terți sau de agenți de expediere, se vor respecta cerințele speciale privind ambalarea și etichetarea. Pentru pregătirea articolului expedit, este necesară consultarea unui expert în domeniul materialelor periculoase. Vă rugăm să respectați de asemenea și reglementările naționale, care pot fi mai detaliate. Acoperiți cu bandă sau mascați contactele deschise și împachetați acumulatorul în așa fel încât să nu se poată deplasa în ambalaj.
11. Când eliminați blocul acumulator, scoateți-l din unealtă și eliminați-l într-un loc sigur. Urmați reglementările locale referitoare la eliminarea acumulatorului.
12. Utilizați acumulatorii numai cu produsele specificate de Makita. Instalarea acumulatorilor în produse neconforme poate provoca incendii, căldură excesivă, explozii sau scurgeri de electrolit.
13. Dacă unealta nu este utilizată pentru o perioadă lungă de timp, acumulatorul trebuie să fie scos din unealtă.

PĂSTRAȚI ACESTE INSTRUCȚIUNI.

⚠ ATENȚIE: Utilizați numai acumulatori originali Makita. Utilizarea acumulatorilor Makita neoriginali sau a acumulatorilor care au fost modificați pot duce la explozia acumulatorului, provocând incendii, vătămări personale și daune. De asemenea, se va anula garanția Makita pentru unealta și încărcătorul Makita.

Sfaturi pentru menținerea duratei maxime de viață utilă a acumulatorului

1. Încărcați blocul acumulator înainte de a fi descărcat complet. Scoateți întotdeauna din funcțiune unealta și încărcați blocul acumulatorului atunci când observați că unealta produce mai puțină putere.
2. Nu reîncărcați niciodată un bloc acumulator complet încărcat. Supraîncărcarea reduce durata de viață utilă a acumulatorului.
3. Încărcați blocul acumulator la temperatura camerei, în intervalul 10 °C - 40 °C (50 °F - 104 °F). Dacă blocul acumulator s-a încălzit, lăsați-l să se răcească înainte de încărcare.
4. Încărcați blocul acumulator dacă nu îl utilizați pentru o perioadă lungă de timp (mai mult de șase luni).

DESCRIEREA FUNCȚIILOR

⚠ ATENȚIE: Asigurați-vă întotdeauna că unealta este oprită și că blocul acumulatorului este demontat înainte de reglarea sau verificarea funcțiilor unelei.

Montarea sau demontarea blocului acumulator (Fig. 1)

⚠ ATENȚIE: Opriti întotdeauna instrumentul înainte de a scoate blocul acumulatorului.

⚠ ATENȚIE: Țineți ferm unealta și blocul acumulatorului atunci când montați sau demontați blocul acumulatorului. Dacă nu țineți ferm unealta și blocul acumulatorului, acestea vă pot aluneca din mâini, putând provoca deteriorarea unelei și a blocului acumulator, precum și vătămări.

Pentru a scoate blocul acumulator, glisați-l din unealtă în timp ce glisați butonul din partea din față a blocului. Pentru a monta blocul acumulatorului, aliniați limba de pe blocul acumulatorului cu șanțul din carcasă și faceți-o să gliseze în poziție. Introduceți-o până când se angrenează și auziți un declic. Dacă puteți vedea indicatorul roșu pe partea superioară a butonului, înțucierea nu s-a realizat complet.

⚠ ATENȚIE: Instalați întotdeauna blocul acumulator până la capăt, până ce indicatorul roșu nu mai poate fi văzut. În caz contrar, acesta poate cădea accidental din unealtă, provocând vătămări corporale dumneavoastră sau unei persoane din apropiere.

⚠ ATENȚIE: Nu instalați cu forță blocul acumulatorului. Dacă blocul nu glisează ușor la introducerea, atunci nu este introdus corect.

Indicarea capacității rămase a acumulatorului (Fig. 2)

Numai pentru blocurile acumulator care sunt prevăzute cu indicator

Apăsăți butonul de verificare de pe blocul acumulator pentru a vedea capacitatea rămasă a acumulatorului. Lămpile indicatoare se aprind timp de câteva secunde.

Lămpi indicatoare			Capacitate rămasă
Aprins	Oprit	Aprins intermitent	
			75% - 100%
			50% - 75%
			25% - 50%
			0% - 25%
			Încărcați acumulatorul.
			Este posibil ca acumulatorul să se fi defectat.

NOTĂ: În funcție de condițiile de utilizare și de temperatura ambientă, indicația poate diferi ușor de capacitatea efectivă.

Aprinderea luminii (Fig. 3)

⚠ ATENȚIE: Nu priviți în lumină și nu vă uitați direct în sursa de lumină.

Apăsăți butonul de alimentare pentru a aprinde lumina. Pentru a stinge lumina, apăsați din nou butonul de alimentare.

NOTĂ: Aparatul pornește în același mod ca la ultima setare.

Selectarea modului

În timp ce lumina este aprinsă, apăsați butonul **MODE** buton pentru a parcurge setările pentru **fascicul concentrat, proiector și fascicul concentrat + proiector.**

Porniți lumina stroboscopică (Fig. 4)

Apăsați și mențineți apăsat butonul **MODE** până când aparatul comută pe modul **stroboscop**. Pentru a opri modul **stroboscop**, este suficient să apăsați butonul **MODE**.

Sistem de protecție a acumulatorului

Unealta este prevăzută cu un sistem de protecție, care întrerupe automat puterea produsă, pentru a prelungi durata de viață utilă. Lumina se stinge în timpul funcționării când nivelul de încărcare a acumulatorului este scăzut. Acest lucru este cauzat de activarea sistemului de protecție, nereprezentând o problemă. Scoateți blocul acumulatorului din unealtă și încărcați-l.

Unghiul capului (Fig. 5)

ATENȚIE: Când schimbați unghiul capului, aveți grijă să nu vă prindeți degetele între cap și corpul uneltei.

Unghiul capului poate fi reglat în 4 trepte.

Cârlig (Fig. 6)

ATENȚIE: Când ridicăți cârligul, aveți grijă să nu vă prindeți degetele între cârlig și corpul uneltei.

Bandă de umăr (Fig. 7)

Pentru a prinde banda de umăr, treceți-o prin clemele de la ambele capete.

ÎNȚREȚINEREA

ATENȚIE: Asigurați-vă întotdeauna că unealta este oprită și că blocul acumulatorului este scos înainte de a încerca să efectuați activități de inspectare sau întreținere.

OBSERVAȚIE: Nu folosiți niciodată benzină, diluant, alcool sau altele asemenea. Pot rezulta decolorări, deformări sau fisuri.

Pentru a menține **SIGURANȚA ȘI FIABILITATEA** produsului, reparațiile și orice altă operație de întreținere sau reglare trebuie efectuate de către centrele de service autorizate sau de către centrele de producător Makita, folosindu-se întotdeauna piese de schimb Makita.

ACCESORII OPȚIONALE

ATENȚIE: Aceste accesorii sau dispozitive auxiliare sunt recomandate pentru utilizarea cu unealta Makita specificată în acest manual. Utilizarea oricărui alt accesoriu sau dispozitiv auxiliar poate prezenta un risc de rănire pentru persoane. Utilizați accesoriile sau dispozitivele auxiliare numai în scopul declarat.

Dacă aveți nevoie de asistență sau mai multe detalii cu privire la aceste accesorii, adresați-vă centrului de service local Makita.

- Acumulator și încărcător originale Makita

NOTĂ: Este posibil ca unele articole din listă să fie incluse în pachetul uneltei ca accesorii standard. Acestea pot varia în funcție de țară.

УКРАЇНСЬКА (Оригінальні інструкції)

Опис загального вигляду

- | | | | |
|---------------------------------|------------------------|-----------------------|--------------|
| 1. Картридж для акумулятора | 4. Індикаторні лампи | 8. Режим Flood | 12. Ремінець |
| 2. Червоний індикатор | 5. Контрольна кнопка | 9. Режим Spot + Flood | 13. Кільце |
| 3. Кнопка вимкнення акумулятора | 6. Перемикач | 10. Режим Spot | |
| | 7. Кнопка MODE (Режим) | 11. Гачок | |

ТЕХНІЧНІ ХАРАКТЕРИСТИКИ

Модель:	DML812
Світлодіод	Spot : 9 Вт × 1 & Flood : 1 Вт × 16
Розміри (довжина×ширина×висота)	119 мм × 115 мм × 313 мм
Номінальна напруга	D.C. 14,4 В/18 В
Вага нетто	1,2~1,6 кг

- У зв'язку з нашою постійною програмою досліджень та розробок технічні характеристики можуть змінюватися без попереднього повідомлення.
- Технічні характеристики можуть відрізнятися в залежності від країни.
- Розміри вказані із врахуванням BL1860B і з повернутою догори головкою.
- Вага може відрізнятися в залежності від додаткових компонентів, в т. ч. картриджа для акумулятора. Найлегша і найважча комбінації згідно з Процедурою ЕРТА 01/2014 наведені в таблиці.

Застосовний акумуляторний картридж

BL1415N / BL1430 / BL1430B / BL1440 / BL1450 / BL1460B / BL1815N / BL1820 / BL1820B / BL1830 / BL1830B / BL1840 / BL1840B / BL1850 / BL1850B / BL1860B

- Залежно від регіону проживання деякі з перелічених вище акумуляторних картриджів можуть не бути у наявності.

⚠ УВАГА: Використовуйте лише акумуляторні картриджі, перелічені вище. Використання будь-яких інших акумуляторних картриджів може призвести до травм та/або пожежі.

Час роботи

Картридж для акумулятора	Час роботи (приблизно)			
	Spot	Flood	Spot + Flood	Strobe
BL1415N	1,9 години	1,4 години	1,2 години	1,6 години
BL1430, BL1430B	3,0 години	2,4 години	1,9 години	2,7 години
BL1440	4,5 години	3,5 години	3,0 години	4,0 години
BL1450	6,0 години	4,5 години	3,5 години	5,0 години
BL1460B	6,5 години	5,0 години	4,0 години	5,5 години
BL1815N	2,5 години	1,9 години	1,5 години	2,2 години
BL1820, BL1820B	3,0 години	2,6 години	2,1 години	2,9 години
BL1830, BL1830B	4,5 години	3,5 години	2,9 години	4,0 години
BL1840, BL1840B	6,5 години	5,0 години	4,0 години	5,5 години
BL1850, BL1850B	8,5 години	6,5 години	5,0 години	7,0 години
BL1860B	10 години	7,5 години	6,0 години	8,5 години

- Час роботи у вищенаведеній таблиці — це приблизний орієнтир. Він може відрізнятися від фактичного часу роботи.
- Час роботи може відрізнятися залежно від типу батареї, стану заряду та умов використання.
- Картридж для акумулятора може відрізнятися в залежності від країни.

Символи

Далі показані символи, використані для обладнання. Перед використанням переконайтеся, що ви розумієте їх значення.



- Ознайомтесь з інструкцією з експлуатації



- Лише для використання в приміщенні



- Тільки для країн ЄС

Через наявність в обладнанні небезпечних компонентів відходи електричного та електронного обладнання, акумулятори та батареї можуть негативно впливати на навколишнє середовище та здоров'я людини.

Не викидайте електричні та електронні прилади або батареї разом з побутовими відходами!

Відповідно до директиви ЄС стосовно відходів електричного та електронного обладнання, акумуляторів, батарей та відходів акумуляторів і батарей, а також відповідно до її адаптації до національного законодавства, відходи електричного обладнання, батарей та акумулятори слід зберігати окремо й доставляти на пункт роздільного збору комунальних відходів, який працює з дотриманням правил охорони навколишнього середовища.

Це позначено символом у вигляді перекресленого сміттєвого контейнера з колесами, нанесеним на обладнання.



- Оптичне випромінювання (ультрафіолетове та інфрачервоне). Зведіть до мінімуму його вплив на очі та шкіру.



- Не дивіться на лампу, що працює.



- Використовуйте відповідне екранування або захист очей.



- Проявляйте особливу обережність і уважність!

ПОПЕРЕДЖЕННЯ З ПИТАНЬ БЕЗПЕКИ

ВАЖЛИВІ ІНСТРУКЦІЇ З БЕЗПЕКИ

⚠ УВАГА: При використанні приладу завжди дотримуйтеся основних запобіжних заходів, щоб знизити ризик пожежі, ураження електричним струмом і отримання травм, а також

ОЗНАЙОМТЕСЬ З УСІМА ІНСТРУКЦІЯМИ.

1. Не дивіться на світло та не направляйте світло в очі. Очам можна заподіяти шкоди.
2. Не накривайте освітлювальний прилад і не створюйте йому перешкод за допомогою тканини, картону тощо. Це може викликати пожежу.
3. Прилад не є водонепроникним. Не використовуйте його у вологих приміщеннях. Не користуйтеся ним у сніг чи дощ. Не мийте його водою.
4. Не торкайтесь головки прожектора всередині пінцетом, металевими інструментами тощо.
5. Прилад не можна кидати, піддавати ударам тощо.
6. Якщо ви не користуєтесь приладом, завжди вимикайте його і виймайте акумуляторний картридж.
7. Використання акумуляторного приладу та поводження з ним.
 - Запобігайте ненавмисному пуску. Перед підключенням до акумуляторного блоку, підняттям або перенесенням обладнання, переконайтеся, що перемикач знаходиться у положенні вимкнено. Якщо при перенесенні ви будете тримати палець на вимикачі приладу або заряджати його, це може призвести до нещасних випадків.
 - Перед проведенням регулювань, заміни аксесуарів або зберіганням від'єднайте акумуляторну батарею від обладнання. Такі профілактичні заходи знижують ризик випадкового запуску приладу.
 - Заряджайте тільки за допомогою зарядного пристрою, вказаного виробником. Зарядний пристрій, що підходить для одного типу акумуляторних блоків, може створити небезпеку займання при використанні з іншим акумуляторним блоком.
 - Використовуйте обладнання лише зі спеціально передбаченими для цього акумуляторними батареями. Використання будь-яких інших акумуляторних батарей може призвести до травм і пожежі.

- Якщо акумуляторний блок не використовується, тримайте його подалі від інших металевих предметів, таких як скріпки для паперу, монети, ключі, цвяхи, гвинти або інші дрібні металеві предмети, які можуть з'єднати один контактний вивід з іншим. Коротке замикання на клеммах акумулятора може призвести до опіків або пожежі.
- За неналежних умов рідина може викидатись з акумулятора; уникати контактів. Якщо контакт трапився випадково, то змийте її водою. Якщо рідина потрапила в очі, зверніться по медичну допомогу. Рідина, що викидається з акумулятора, може викликати подразнення або опіки.
- Не використовуйте пошкоджений чи змінений акумуляторний блок чи прилад. Пошкоджені або змінені акумулятори можуть вести себе непередбачувано, що може призвести до пожежі, вибуху або ризику отримання травми.
- Не піддавайте акумуляторний блок або прилад впливу вогню або надмірної температури. Вплив вогню або температура більш 130°C (265°F) може призвести до вибуху.
- Дотримуйтесь усіх інструкцій із заряджання і не заряджайте акумуляторну батарею або обладнання за межами діапазону температур, вказаного в інструкціях. Неправильне заряджання або заряджання при температурах, що виходять за межі зазначеного діапазону, може призвести до пошкодження акумулятора і підвищення ризику загоряння.
- Обслуговування повинно проводитися кваліфікованим фахівцем з ремонтом з використанням тільки ідентичних запасних частин. Це забезпечить збереження безпеки виробу.
- Не змінюйте і не намагайтеся відремонтувати прилад або акумуляторний блок, за винятком випадків, зазначених в інструкції з експлуатації та обслуговування.
- Не кидайте акумулятор(и) у вогонь. Акумуляторний елемент може вибухнути. Перевірьте на відповідність місцевим нормам інструкції з можливої утилізації.
- Не відкривайте і не пошкодуйте акумулятор(и). Вивільнений електроліт є корозійним і може пошкодити очі та шкіру. Він може бути токсичним, якщо його проковтнути.
- Не заряджайте акумулятор в дощ або у вологих умовах.
- Не торкайтесь зарядного пристрою, в т. ч. його штепселя та клем, вологими руками.
- Не заряджайте акумулятор поза приміщенням.
- 8. Джерело світла, що міститься в цьому світильнику, повинен замінювати тільки виробник або його сервісний агент або аналогічна кваліфікована особа.

Важливі інструкції з безпеки для акумуляторного картриджа

1. Перш ніж використовувати акумуляторний картридж, ознайомтесь з усіма вказівками та попереджувальними позначками на (1) зарядному пристрої (2) акумуляторі та (3) виробі, у якому використовується акумулятор.
2. Не розбирайте акумуляторний картридж.
3. Якщо час роботи став надмірно коротким, негайно припиніть роботу. Це може призвести до ризику перегріву, можливих опіків і навіть вибуху.
4. Якщо електроліт потрапить в очі, промийте їх чистою водою і зверніться по медичну допомогу негайно. Це може призвести до втрати зору.
5. Не закорочуйте акумуляторний картридж:
 - (1) Не торкайтесь клем будь-яким провідним матеріалом.
 - (2) Уникайте зберігання акумуляторного картриджа в контейнері з іншими металевими предметами, такими як цвяхи, монети тощо.
 - (3) Не допускайте попадання води або дощу на акумуляторний картридж.
 Коротке замикання на батареї може викликати струм великої сили, перегрів, можливі опіки і навіть поломку.
6. Не зберігайте прилад і картридж для акумулятора у місцях, в яких температура може досягти або перевищити 50 °C (122 °F).
7. Не спалюйте акумуляторний картридж, навіть якщо він сильно пошкоджений або повністю зношений. Акумуляторний картридж може вибухнути при займанні.
8. Будьте обережні, щоб не впустити або вдарили батарею.
9. Не використовуйте пошкоджену батарею.
10. Літій-іонні батареї підпадають під дію вимог законодавства про небезпечні товари. При комерційних перевезеннях, наприклад третими особами, експедиторами, необхідно дотримуватись особливих вимог щодо упаковки і маркування.

Для підготовки товару для відправлення необхідна консультація з експертом з питань небезпечних матеріалів.

Будь ласка, дотримуйтесь, по можливості, більш детальних національних нормативів. Заклейте стрічкою або закрийте відкриті контакти й упакуйте батарею таким чином, щоб вона не могла пересушатися по упаковці.
11. При утилізації акумуляторного картриджа вийміть його з приладу й утилізуйте в безпечному місці. Дотримуйтесь місцевих нормативів, що стосуються утилізації акумулятора.
12. Використовуйте батареї тільки з виробами, зазначеними Makita. Установка батарей на невідповідні вироби може привести до пожежі, перегріву, вибуху або витоку електроліту.
13. Якщо пристрій не використовується протягом тривалого періоду часу, батарея повинна бути витягнута з пристрою.

ЗБЕРІГАЙТЕ ЦІ ІНСТРУКЦІЇ.

⚠ УВАГА: Використовуйте тільки оригінальні акумулятори Makita. Використання невідповідних Makita акумуляторів або батарей, які були змінені, може призвести до розриву батареї, що спричинить займання, травми та пошкодження. Це також призведе до скасування гарантії Makita на прилад та зарядний пристрій Makita.

Поради щодо забезпечення максимального терміну служби батареї

1. Перед повним розрядженням зарядіть акумуляторний картридж. Завжди зупиняйте роботу приладу і заряджайте акумуляторний картридж, коли ви помічаєте меншу потужність приладу.
2. Ніколи не заряджайте повністю заряджений акумуляторний картридж. Надмірне зарядження скорочує термін служби батареї.
3. Заряджайте акумуляторний картридж при кімнатній температурі в діапазоні 10 °C - 40 °C (50 °F - 104 °F). Дайте гарячому акумуляторному картриджу охолонути перед зарядженням.
4. Зарядіть акумуляторний картридж, якщо ви не використовуєте його протягом тривалого періоду (понад шість місяців).

ТЕХНІЧНИЙ ОПИС

⚠ УВАГА: Завжди перед регулюванням або перевіркою функціональності приладу, перевіряйте, щоб прилад був вимкнений і акумуляторна батарея витягнута.

Встановлення або демонтаж картриджу для акумулятора (Fig. 1)

⚠ УВАГА: Перед демонтажем картриджу для акумулятора завжди вимикайте прилад.

⚠ УВАГА: Під час встановлення або демонтажу обережно тримайте прилад і картридж для акумулятора. Невиконання цієї вимоги може призвести до того, що прилад або картридж вислизне з рук, що спричинить їх пошкодження і травму.

Щоб витягти акумуляторний картридж, висуньте його з приладу, одночасно натискаючи кнопку на передній панелі картриджа.

Щоб встановити картридж для акумулятора, вирівняйте язичок на батарейному патроні з пазом в корпусі і встановіть його на місце. Вставте його до кінця, поки він не зафіксується на місці невеликим клацанням. Якщо ви бачите червоний індикатор на верхній поверхні кнопки, то він не заблокований повністю.

⚠ УВАГА: Завжди встановлюйте акумуляторний картридж повністю, поки не стане видно червоного індикатора. Інакше він може випадково випасти з інструменту і травмувати вас або тих, хто знаходиться поруч.

⚠ УВАГА: Не встановлюйте акумуляторний картридж із застосуванням сили. Якщо картридж не ковзає легко, це значить, що його вставляють неправильно.

Індикація залишкової ємності акумулятора (Fig. 2)

Лише для акумуляторних картриджів з індикатором

Натисніть контрольну кнопку на акумуляторному картриджі, щоб перевірити залишкову ємність акумулятора. Індикаторні лампи засвітуються на кілька секунд.

Індикаторні лампи			Залишкова ємність
Світить	Вимкнений	Блимає	
■	□	◐	
■ ■ ■ ■	■ ■ ■ ■	■ ■ ■ ■	75% - 100%
■ ■ ■ ■	■ ■ ■ ■	□ □ □ □	50% - 75%
■ ■ ■ ■	□ □ □ □	□ □ □ □	25% - 50%
■ □ □ □	□ □ □ □	□ □ □ □	0% - 25%
◐ □ □ □	□ □ □ □	□ □ □ □	Заряджайте батарею.
■ ■ □ □	□ □ □ □	□ □ □ □	Можливо, батарея вийшла з ладу.

ПРИМІТКА: Залежно від умов використання та температури навколишнього середовища індикація може дещо відрізнятись від фактичної ємності.

Вмикання світла (Fig. 3)

⚠ УВАГА: Не дивіться на світло або на джерело світла напряму.

Натисніть кнопку живлення, щоб увімкнути світло. Щоб вимкнути світло, ще раз натисніть кнопку живлення.

ПРИМІТКА: Обладнання увімкнеться у тому ж режимі, що був налаштований минулого разу.

Вибір режиму

При увімкненому світлі натисніть кнопку **MODE**, щоб продивитись налаштування режимів **spot**, **flood** та **spot + flood**.

Увімкнення стробоскопу (Fig. 4)

Натисніть і утримуйте кнопку **MODE**, доки обладнання не перейде в режим **strobe**. Щоб вимкнути режим **strobe**, просто натисніть кнопку **MODE**.

Система захисту акумулятора

Прилад обладнано системою захисту, яка автоматично відключає живлення для більш тривалого терміну служби. Світло тьмяніє під час роботи, коли залишкова ємність акумулятора стає низькою. Це відбувається через активацію системи захисту і не вказує на несправність. Витягніть картридж для акумулятора з приладу і зарядьте його.

Кут головки (Fig. 5)

⚠ УВАГА: При зміні кута головки будьте обережні, щоб ваші пальці не потрапили у проміжок між головкою і корпусом приладу.

Кут головки можна розташувати у 4 положеннях.

Гак (Fig. 6)

⚠ УВАГА: При піднятті гака будьте обережні, щоб ваші пальці не потрапили у проміжок між голівкою і корпусом приладу.

Плечовий ремінець (Fig. 7)

Плечовий ремінець можна зафіксувати затискачами на обох кінцях.

ТЕХНІЧНЕ ОБСЛУГОВУВАННЯ

⚠ УВАГА: Перед проведенням огляду або технічного обслуговування завжди перевіряйте, щоб прилад був вимкнений, а картридж для акумулятора — витягнутий.

ПРИМІТКА: Ніколи не використовуйте бензин, розчинник, розріджувач, спирт тощо. Це може привести до знебарвлення, деформації або утворення тріщин.

Для забезпечення БЕЗПЕКИ і НАДІЙНОСТІ виробу, ремонт, будь-яке інше технічне обслуговування або регулювання повинні виконуватися авторизованими або заводськими сервісними центрами Makita, завжди з використанням запасних частин Makita.

ДОДАТКОВЕ ПРИЛАДДЯ

⚠ УВАГА: Це приладдя або додаткові пристрої рекомендовані для використання з інструментом Makita, зазначеним у цьому посібнику. Використання будь-якого іншого приладдя або пристосувань може становити небезпеку отримання травм. Використовуйте приладдя або насадку тільки за призначенням.

Якщо вам потрібна додаткова інформація щодо цього приладдя, зверніться до місцевого сервісного центру Makita.

- Оригінальні батарея і зарядний пристрій Makita

ПРИМІТКА: Деякі найменування зі списку можуть бути включені в комплект поставки приладу як стандартне приладдя. Вони можуть відрізнятися в залежності від країни.

РУССКИЙ (Оригинальные инструкции)

Объяснение общего вида

- | | | | |
|--------------------------------------|------------------------|---|------------|
| 1. Аккумуляторная батарея | 5. Кнопка проверки | 9. Режим направленного света + режим общего света | 13. Кольцо |
| 2. Индикатор красного цвета | 6. Выключатель | | |
| 3. Кнопка разблокировки аккумулятора | 7. Кнопка смены режима | 10. Режим направленного света | |
| 4. Лампы индикаторов | 8. Режим общего света | 11. Крючок | |
| | | 12. Ремень | |

ТЕХНИЧЕСКИЕ ХАРАКТЕРИСТИКИ

Модель:	DML812
Светодиоды	Направленный свет: 9Вт × 1 и режим общего света : 1 Вт × 16
Габаритные размеры (Д × Ш × В)	119 мм × 115 мм × 313 мм
Номинальное напряжение	Постоянный ток, 14,4 В / 18 В
Вес нетто	1,2–1,6 кг

- Мы не прекращаем совершенствовать и дорабатывать нашу продукцию, поэтому технические характеристики, указанные в данной документации, могут изменяться без уведомления.
- Технические характеристики могут отличаться в разных странах.
- Размеры указаны с BL1860B и с головкой, направленной вверх.
- Вес может отличаться в зависимости от установленного элемента(ов), включая аккумуляторную батарею. Самые легкие и самые тяжелые комбинации показаны в таблице, согласно процедуре Европейской ассоциации производителей электроинструмента №01/2014.

Совместимая аккумуляторная батарея

BL1415N / BL1430 / BL1430B / BL1440 / BL1450 / BL1460B / BL1815N / BL1820 / BL1820B / BL1830 / BL1830B / BL1840 / BL1840B / BL1850 / BL1850B / BL1860B

- В некоторые страны указанные выше аккумуляторные батареи не поставляются.

⚠ ПРЕДУПРЕЖДЕНИЕ! Используйте только перечисленные выше аккумуляторные батареи.

Использование любых других батарей может привести к травмам и/или возгоранию.

Время работы

Аккумуляторная батарея	Время работы (приблизительное)			
	Направленный свет	Общий свет	Направленный свет + общий свет	Стrobe-свет
BL1415N	1,9 часа	1,4 часа	1,2 часа	1,6 часа
BL1430, BL1430B	3,0 часа	2,4 часа	1,9 часа	2,7 часа
BL1440	4,5 часа	3,5 часа	3,0 часа	4,0 часа
BL1450	6,0 часа	4,5 часа	3,5 часа	5,0 часа
BL1460B	6,5 часа	5,0 часа	4,0 часа	5,5 часа
BL1815N	2,5 часа	1,9 часа	1,5 часа	2,2 часа
BL1820, BL1820B	3,0 часа	2,6 часа	2,1 часа	2,9 часа
BL1830, BL1830B	4,5 часа	3,5 часа	2,9 часа	4,0 часа
BL1840, BL1840B	6,5 часа	5,0 часа	4,0 часа	5,5 часа
BL1850, BL1850B	8,5 часа	6,5 часа	5,0 часа	7,0 часа
BL1860B	10 часа	7,5 часа	6,0 часа	8,5 часа

- Время работы в приведенной выше таблице является приблизительным. Фактическое время работы может отличаться.
- Время работы зависит от типа батареи, состояния заряда и условий эксплуатации.
- Аккумуляторные батареи могут отличаться в разных странах.

Условные обозначения

Ниже показаны символы, используемые для оборудования. Убедитесь, что вы понимаете их значение перед работой.



- Изучите руководство по эксплуатации



- Только для внутренних работ



- Только для стран ЕС

В связи с наличием в оборудовании опасных компонентов отходы электрического и электронного оборудования, аккумуляторы и батареи могут оказывать негативное влияние на окружающую среду и здоровье человека.

Не выбрасывайте электрические и электронные устройства или батареи вместе с бытовыми отходами!

В соответствии с директивой ЕС по отходам электрического и электронного оборудования, по аккумуляторам, батареям и отходам аккумуляторов и батарей, а также в соответствии с ее адаптацией к национальному законодательству, отходы электрического оборудования, батареи и аккумуляторы следует хранить отдельно и доставлять на пункт раздельного сбора коммунальных отходов, работающий с соблюдением правил охраны окружающей среды.

Это обозначено символом в виде перечеркнутого мусорного контейнера на колесах, нанесенным на оборудование.



- Оптическое излучение (УФ и ИК). Сведите воздействие на глаза и кожу к минимуму.



- Не смотрите на работающий фонарь.



- Используйте подходящую защиту для глаз.



- Соблюдайте особую осторожность!

ПРЕДУПРЕЖДЕНИЯ ПО ТЕХНИКЕ БЕЗОПАСНОСТИ

ВАЖНЫЕ ИНСТРУКЦИИ ПО ТЕХНИКЕ БЕЗОПАСНОСТИ

⚠ ПРЕДУПРЕЖДЕНИЕ! При использовании электроинструментов всегда следует соблюдать основные меры предосторожности, чтобы снизить риск возникновения пожара, поражения электрическим током и получения травм, в том числе:

ИЗУЧИТЕ ВСЕ ИНСТРУКЦИИ.

1. **Не смотрите на свет, не подвергайте глаза воздействию света.** Это может привести к ухудшению зрения.
2. **Не накрывайте включенный инструмент тканью, картонной коробкой и т. д.** Это может привести к воспламенению.
3. **Инструмент не является водонепроницаемым. Не используйте его в сырых или влажных местах. Не подвергайте его воздействию дождя или снега. Не промывайте его водой.**
4. **Не прикасайтесь к внутренней части головки фонарика с помощью пинцета, металлических инструментов и т.д.**
5. **Не подвергайте инструмент ударам, падению и т.д.**
6. **Когда инструмент не используется, всегда выключайте его и извлекайте из него аккумуляторную батарею.**
7. **Использование и уход за аккумулятором**
 - Избегайте случайного включения. Убедитесь, что переключатель находится в положении «выключен», прежде чем подключаться к аккумуляторной батарее, поднимать или переносить аппарат. При переноске прибора не кладите палец на выключатель, а также не подключайте питание, если выключатель находится во включенном положении. Это может привести к несчастному случаю.
 - Перед выполнением каких-либо регулировок, заменой аксессуаров или хранением устройства отсоедините аккумуляторную батарею от прибора. Эти меры предосторожности снижают риск случайного включения прибора.
 - Используйте только зарядное устройство, поставляемое изготовителем. Зарядное устройство, предназначенное под конкретный тип аккумуляторной батареи, может привести к возгоранию, если будет использовано для неподходящей батареи.
 - Используйте прибор только со специально предназначенными аккумуляторными батареями. Неподходящие аккумуляторные батареи могут привести к получению травм или вызвать возгорание.

Важные правила техники безопасности при обращении с аккумуляторной батареей

- Неиспользуемую аккумуляторную батарею храните вдали от металлических предметов, например канцелярских скрепок, монет, ключей, гвоздей и прочих небольших металлических предметов, которые могут замкнуть клеммы аккумулятора. Замыкание клемм аккумулятора может привести к получению ожогов или вызвать возгорание.
 - При неправильной эксплуатации из батареи может вытечь электролитическая жидкость. Избегайте контакта с ней. В случае случайного соприкосновения промойте водой. Если в глаза попала жидкость, обратитесь за медицинской помощью. Жидкость из батареи может вызвать раздражение или ожоги.
 - Запрещается использовать поврежденную или измененную аккумуляторную батарею или прибор. Поврежденные или измененные батареи могут работать непредсказуемо, что может привести к пожару, взрыву или риску получения травмы.
 - Не подвергайте аккумуляторную батарею или прибор воздействию огня или чрезмерно высокой температуры. Воздействие огня или температуры выше 130°C (265°F) может привести к взрыву.
 - Следуйте всем инструкциям по зарядке и не заряжайте аккумуляторную батарею или устройство вне диапазона температур, указанного в инструкции. Неправильная зарядка или нарушение указанного диапазона температуры могут повредить батарею и повысить опасность возгорания.
 - Сервисное обслуживание должен проводить только квалифицированный специалист, используя подходящие запасные части. Это обеспечит безопасность прибора.
 - Запрещается вносить изменения в конструкцию прибора или аккумуляторной батареи или проводить их ремонт, за исключением процедур, указанных в инструкции по эксплуатации и обслуживанию.
 - Не выбрасывайте батарею(батареи) в огонь. Элемент батареи может взорваться. Руководствуйтесь местными нормами и правилами для соблюдения особых процедур утилизации.
 - Не открывайте и не повреждайте батарею (батареи). Выделяющийся электролит вызывает коррозию и может привести к повреждению глаз или кожи. При проглатывании он может быть токсичным.
 - Не заряжайте аккумулятор в дождь или во влажных местах.
 - Не прикасайтесь к зарядному устройству, включая вилку зарядного устройства и клеммы зарядного устройства мокрыми руками.
 - Не заряжайте аккумулятор на открытом воздухе.
1. Перед использованием аккумуляторной батареи изучите все инструкции и предупредительные маркировки, указанные на зарядном устройстве батареи (1), самой батарее (2) и изделии (3), куда вставляется батарея.
 2. Запрещается разбирать аккумуляторную батарею.
 3. Если время работы резко сократилось, прекратите работу. Продолжение работы может привести к перегреву, получению ожогов и даже взрыву.
 4. Если электролит попал в глаза, промойте их чистой водой и немедленно обратитесь к врачу. В противном случае это может привести к потере зрения.
 5. Запрещается закорачивать аккумуляторную батарею:
 - (1) Не прикасайтесь к клеммам материалами, проводящими электричество.
 - (2) Избегайте хранения аккумуляторной батареи в контейнере с другими металлическими предметами, такими как гвозди, монеты и т. д.
 - (3) Не подвергайте аккумуляторную батарею воздействию воды или дождя.Короткое замыкание батареи может создать сильный ток, вызвать перегрев, ожоги и даже разрыв батареи.
 6. Не храните инструмент и аккумуляторную батарею в местах, где температура может достигать или превышать 50 °C (122 °F).
 7. Запрещается сжигать аккумуляторную батарею, даже если она сильно повреждена или полностью изношена. Аккумуляторная батарея может взорваться в огне.
 8. Берегите батарею от падений и ударных воздействий.
 9. Запрещается использовать поврежденную батарею.
 10. На литий-ионные батареи распространяются требования Законодательства об опасных грузах. При коммерческих перевозках, например третьими сторонами, экспедиторами, должны соблюдаться особые требования по упаковке и маркировке.

Для подготовки груза к отправке проконсультируйтесь с экспертом по опасным материалам. Кроме того, соблюдайте требования более подробных национальных нормативов. Оберните лентой или прикройте открытые контакты; расположите батарею в упаковке так, чтобы она лежала неподвижно.
 11. Извлеченную аккумуляторную батарею утилизируйте в безопасном месте. При утилизации батареи соблюдайте местные нормативные требования.

- Используйте батареи только с продуктами, указанными Makita. Установка батарей в несоместимые изделия может привести к возгоранию, перегреву, взрыву или утечке электролита.
- Если прибор не используется длительное время, извлеките из него батарею.

СОХРАНИТЕ ЭТИ ИНСТРУКЦИИ.

⚠ ВНИМАНИЕ: Используйте только оригинальные аккумуляторы Makita. Использование батарей от сторонних изготовителей или батарей с измененной конструкцией может привести к их разрыву и, как следствие, к возгораниям, травмам и повреждениям. Кроме того, это приведет к отмене гарантии Makita на прибор и зарядное устройство.

Советы по продлению срока службы батареи

- Заряжайте аккумуляторную батарею, не дожидаясь полной разрядки. Всегда останавливайте работу инструмента и заряжайте аккумуляторную батарею, когда вы замечаете, что мощность инструмента падает.
- Запрещается заряжать полностью заряженную батарею. Избыточный заряд сокращает срок службы батареи.
- Заряжайте аккумуляторную батарею при температуре 10–40°C (50–104°F). Если аккумуляторная батарея горячая, подождите, пока она остынет, и заряжайте только после этого.
- Зарядите аккумуляторную батарею, если она не использовалась длительное время (более шести месяцев).

ФУНКЦИОНАЛЬНОЕ ОПИСАНИЕ

⚠ ВНИМАНИЕ: Убедитесь, что инструмент выключен и аккумуляторная батарея извлечена перед регулировкой или проверкой функций инструмента.

Установка или извлечение аккумуляторной батареи (Fig. 1)

⚠ ВНИМАНИЕ: Всегда выключайте инструмент перед извлечением аккумуляторной батареи.

⚠ ВНИМАНИЕ: При установке или извлечении аккумуляторной батареи крепко держите инструмент и саму батарею. Если вы не будете крепко держать инструмент и аккумуляторную батарею, они могут выскользнуть из рук, что приведет к повреждению инструмента и батареи, а также к травмам.

Чтобы извлечь аккумуляторную батарею, достаньте ее из прибора, нажав на кнопку перед ней.

Чтобы установить аккумуляторную батарею, совместите язычок на ней с пазом в корпусе и вставьте батарею на место. Полностью вставьте батарею до щелчка. Если на верхней стороне кнопки виден красный индикатор, батарея вставлена не полностью.











⚠ ВНИМАНИЕ: Устанавливайте аккумуляторную батарею полностью, чтобы красный индикатор не был виден. В противном случае батарея может случайно выпасть из инструмента, что может причинить травму вам или окружающим.

⚠ ВНИМАНИЕ: Не вставляйте аккумуляторную батарею с усилием. Если батарея не входит легко, значит вы устанавливаете ее неправильно.

Индикация оставшейся емкости аккумулятора (Fig. 2)

Только для аккумуляторных батарей с индикатором

Чтобы посмотреть оставшийся заряд батареи, нажмите на кнопку, расположенную на батарее. Индикаторы загораются на несколько секунд.

Лампы индикаторов			Оставшийся заряд
Вкл. 	Выкл. 	Мигает 	
			от 75% до 100%
			от 50% до 75%
			от 25% до 50%
			от 0% до 25%
			Зарядите батарею.
			Возможна неисправность батареи.

ПРИМЕЧАНИЕ. В зависимости от условий эксплуатации и температуры окружающей среды индикация может незначительно отличаться от фактической емкости.

Включите освещение (Fig. 3)

⚠ ВНИМАНИЕ: Не смотрите на прямой источник света.

Нажмите кнопку питания, чтобы зажечь свет. Чтобы выключить свет, снова нажмите кнопку питания.

ПРИМЕЧАНИЕ. Устройство включается в том же режиме, что и в предыдущем цикле настроек.

Выбор режима

Когда свет включен, нажмите кнопку режима (MODE) для того чтобы запустить цикл настроек **направленного, общего света и направленного + общего света**.

Включите стробирующее освещение (Fig. 4)

Нажмите и удерживайте кнопку режима (MODE), пока устройство не перейдет в режим **стробоскопа**. Чтобы отключить режим **стробоскопа**, просто нажмите кнопку режима (MODE).

Система защиты батареи

Инструмент оснащен системой защиты, которая автоматически отключает выходную мощность для сохранения длительного срока службы. Свет гаснет во время работы, когда емкость аккумулятора становится низкой. Это вызвано активацией системы защиты и не представляет особых проблем. Извлеките аккумуляторную батарею из инструмента и зарядите её.

Угол наклона головки (Fig. 5)

⚠ ВНИМАНИЕ: При изменении угла наклона головки будьте осторожны, чтобы не зажать пальцы между головкой и корпусом инструмента.

Угол наклона головки можно регулировать в 4 этапа.

Крючок (Fig. 6)

⚠ ВНИМАНИЕ: Поднимая крючок, будьте осторожны, чтобы не зажать пальцы между крючком и корпусом инструмента.

Плечевой ремень (Fig. 7)

Плечевой ремень может быть установлен с помощью зажимов на обоих концах.

ОБСЛУЖИВАНИЕ

⚠ ВНИМАНИЕ: Всегда проверяйте, что инструмент выключен и аккумуляторная батарея извлечена, прежде чем пытаться выполнить осмотр или провести техническое обслуживание.

Примечание: Запрещается использовать бензин, бензол, растворитель, спирт и подобные вещества. Это может привести к потере цвета, деформации и трещинам.

Ремонт и любое другое техническое обслуживание или регулировка должны выполняться авторизованными или заводскими сервисными центрами Makita. При этом всегда должны использоваться оригинальные запасные части Makita. Это обеспечивает безопасность и надежность изделия.

ДОПОЛНИТЕЛЬНЫЕ АКСЕССУАРЫ

⚠ ВНИМАНИЕ: Эти аксессуары или дополнительные элементы рекомендуется использовать с инструментом Makita, который указан в данном руководстве. Использование других аксессуаров или принадлежностей может привести к получению травм. Используйте аксессуары или принадлежности только по назначению.

Если вам нужна помощь в получении более подробной информации об этих аксессуарах, обратитесь в ваш Сервисный центр Makita.

- Оригинальная батарея и зарядное устройство Makita

ПРИМЕЧАНИЕ. Некоторые элементы из списка могут быть включены в пакет в качестве стандартных аксессуаров. Комплект поставки может отличаться в разных странах.

ҚАЗАҚ (Түпнұсқалық нұсқаулар)

Жалпы көріністің түсіндірмесі

- | | | | |
|-----------------------------|-----------------------------|---|------------|
| 1. Батарея картриджы | 5. Тексеру түймесі | 9. Прожектор + кең жолақты жарық режимі | 12. Бау |
| 2. Қызыл индикатор | 6. Ауыстырып-қосқыш | 10. Прожектор режимі | 13. Сақина |
| 3. Батареяны босату түймесі | 7. РЕЖИМ түймесі | 11. Ілгек | |
| 4. Индикаторлық шамдар | 8. Кең жолақты жарық режимі | | |

ТЕХНИКАЛЫҚ СИПАТТАМАЛАРЫ

Үлгі:	DML812
ЖШД	Прожектор: 9 Вт × 1 & кең жолақты режим: 1 Вт × 16
Өлшемдері (Ұ × Е × Б)	119 мм × 115 мм × 313 мм
Номиналды кернеу	Тұрақты ток 14,4 В/18 В
Таза салмағы	1,2~1,6 кг

- Зерттеу және дамытудың үздіксіз бағдарламасына байланысты мұндағы техникалық сипаттамалар ескертусіз өзгертілуі мүмкін.
- Техникалық сипаттамалары елден елге ерекшеленіп отыруы мүмкін.
- Өлшемдер BL1860B құрылғысы үшін және бас жоғары қарал тұрған күй үшін берілген.
- Салмақ тіркемелерге, соның ішінде батарея картриджына байланысты өзгеріп отыруы мүмкін. EPTA 01/2014 процедурасына сай кестеде ең жеңіл және ең ауыр тіркесім көрсетілген.

Тиісті батарея картриджы

BL1415N / BL1430 / BL1430B / BL1440 / BL1450 / BL1460B / BL1815N / BL1820 / BL1820B / BL1830 / BL1830B / BL1840 / BL1840B / BL1850 / BL1850B / BL1860B

- Жоғарыда тізілген кейбір батарея картридждары сіз тұратын аймаққа байланысты қолжетімді болмауы мүмкін.

⚠ ЕСКЕРТУ: тек жоғарыда тізілген батарея картридждарын пайдаланыңыз. Кез келген басқа батарея картридждарын пайдалану жарақатқа және/немесе өртке әкелуі мүмкін.

Жұмыс уақыты

Батарея картриджы	Жұмыс уақыты (шамамен)			
	Прожектор	Кең жолақты жарық	Прожектор + кең жолақты жарық	Стробоскоптық жарық
BL1415N	1,9 сағат	1,4 сағат	1,2 сағат	1,6 сағат
BL1430, BL1430B	3,0 сағат	2,4 сағат	1,9 сағат	2,7 сағат
BL1440	4,5 сағат	3,5 сағат	3,0 сағат	4,0 сағат
BL1450	6,0 сағат	4,5 сағат	3,5 сағат	5,0 сағат
BL1460B	6,5 сағат	5,0 сағат	4,0 сағат	5,5 сағат
BL1815N	2,5 сағат	1,9 сағат	1,5 сағат	2,2 сағат
BL1820, BL1820B	3,0 сағат	2,6 сағат	2,1 сағат	2,9 сағат
BL1830, BL1830B	4,5 сағат	3,5 сағат	2,9 сағат	4,0 сағат
BL1840, BL1840B	6,5 сағат	5,0 сағат	4,0 сағат	5,5 сағат
BL1850, BL1850B	8,5 сағат	6,5 сағат	5,0 сағат	7,0 сағат
BL1860B	10 сағат	7,5 сағат	6,0 сағат	8,5 сағат

- Жоғарыдағы кестедегі жұмыс уақыттары жуықталған болып табылады. Олар іс жүзіндегі жұмыс уақыттарынан басқаша болуы мүмкін.
- Жұмыс уақыттары батарея түріне, зарядтау күйіне және пайдалану жағдайына байланысты өзгеріп отыруы мүмкін.
- Батарея картриджы елден елге ерекшеленіп отыруы мүмкін.

Таңбалар

Төменде жабдық үшін пайдаланылған таңбалар көрсетілген. Пайдалану алдында олардың мағынасын түсінетініізді тексеріңіз.



- Пайдалану нұсқаулығын оқып шығыңыз



- Тек іште пайдалануға арналған



- Тек ЕО елдеріне арналған
Жабдықта қауіпті құрамдастардың болуына байланысты, электрлік және электрондық жабдықтардың, аккумуляторлар мен батареялардың қалдықтары қоршаған ортаға және адам денсаулығына кері әсерін тигізуі мүмкін.

Электрлік және электрондық құрылғыларды немесе батареяларды тұрмыстық қалдықтармен бірге тастауға болмайды!

Электрлік және электрондық жабдықтардың қалдықтары және аккумуляторлар мен батареялар және аккумуляторлар мен батареялардың қалдықтары, сондай-ақ олардың ұлттық заңнамаға бейімделуі туралы Еуропалық директиваға сәйкес, электрлік жабдықтардың, батареялардың және аккумуляторлардың қалдықтары бөлек жиналуы және қоршаған ортаны қорғау ережелеріне сәйкес жұмыс істейтін тұрмыстық қалдықтарды жинау пунктіне жеткізілуі керек.

Бұл жабдыққа орналастырылған айқас сызықпен сызылған деңгелекті қоқыс жәшігінің белгісі арқылы көрсетіледі.



- Оптикалық сәулелену (ультра күлгін сәулелер және инфрақызыл сәулелер). Көздерге немесе теріге әсерді барынша азайтыңыз.



- Жұмыс істеп тұрған шамға қарамаңыз.



- Тиісті қалқанды немесе көзді қорғау құралын пайдаланыңыз.



- Аса сақ болыңыз және көп көңіл бөліңіз!

ҚАУІПСІЗДІК ТУРАЛЫ ЕСКЕРТУЛЕР

ҚАУІПСІЗДІК ТУРАЛЫ МАҢЫЗДЫ НҰСҚАУЛАР

⚠ ЕСКЕРТУ: электр құралдарды пайдаланғанда, өрт, ток соғуы және жарақат алу қаупін, соның ішінде төмендегілерді азайту үшін қауіпсіздікке қатысты негізгі сақтық шараларын қолдану керек:

БАРЛЫҚ НҰСҚАУЛАРДЫ ОҚЫП ШЫҒЫҢЫЗ.

1. **Жарыққа қарамаңыз немесе көздеріңізді жарыққа ашпаңыз.** Көздеріңізге зиян тиюі мүмкін.
 2. **Жанып тұрған құралды шүберекпен немесе картонмен, т.б. жаппаңыз немесе бітемеңіз.** Оны жабу немесе бітеу отты тудыруы мүмкін.
 3. **Бұл құрал су өткізеді. Оны ылғалды жерлерде пайдаланбаңыз. Оған жаңбырдың немесе қардың әсерін тигізбеңіз. Оны суда жумаңыз.**
 4. **Қолшам басының ішіне қысқыштармен, металл құралдармен, т.б. тимеңіз.**
 5. **Түсіріп алу, ұру, т.б. арқылы құралға соққы тигізбеңіз.**
 6. **Құрал пайдаланылып жатпаса, құралды әрқашан өшіріңіз және батарея картридждің шығарыңыз.**
 7. **Батарея құралын пайдалану және күту**
- **Кездейсоқ іске қосылуын болдырмаңыз.** Құрылғыны батареялар жинағына қосу, көтеру немесе ұстап жүру алдында ауыстырып-қосқыш өшірулі күйінде екеніне көз жеткізіңіз. Құрылғыны саусақты ауыстырып-қосқышқа қойып алып жүру немесе ауыстырып-қосқышы қосылуы құрылғының қуатын қосу сәтсіз жағдайларға әкеледі.
 - **Кез келген реттеулерді жасау, аксессуарларды ауыстыру немесе құрылғыны сақтауға қою алдында батареялар жинағын құрылғыдан ажыратыңыз.** Мұндай алдын алатын қауіпсіздік шаралары құрылғының кездейсоқ іске қосылуы қаупін азайтады.
 - **Тек өндіруші көрсеткен зарядтағышпен зарядтаңыз.** Батареялар жинағының бір түріне жарамды зарядтағыш басқа батареялар жинағымен бірге пайдаланғанда өрт қаупін тудыруы мүмкін.
 - **Құрылғыны тек арнайы батареялар жинақтарымен бірге пайдаланыңыз.** Кез келген басқа батареялар жинақтарын пайдалану жарақат алу және өрт қаупін тудыруы мүмкін.

- Батареялар жинағы пайдаланылып жатпағанда, бір клеммадан екіншісіне қосылымды жасауы мүмкін басқа металл заттардан, мысалы, қағаз қыстырғыштардан, тиындардан, кілттерден, шегелерден, бұрандалардан немесе басқа шағын металл заттардан аулақ ұстаңыз. Батареяның түйіспе тұстарын қысқа тұйықтау күйіктерге немесе өртке әкелуі мүмкін.
 - Шарттарға сай емес жағдайларда батареядан сұйықтық шығуы мүмкін; оған тиіменіңіз. Оған кездейсоқ тисеңіз, сумен шайыңыз. Сұйықтық көздерге тисе, медициналық көмек алыңыз. Батареядан шыққан сұйықтық тітіркенуге немесе күйіктерге әкелуі мүмкін.
 - Зақымдалған немесе өзгертілген батареялар жинағын немесе құрылғыны пайдаланбаңыз. Зақымдалған немесе өзгертілген батареялар күтпеген әрекеттер жасап, өртке, жарылысқа немесе жарақат алу қаупіне әкелуі мүмкін.
 - Батареялар жинағына немесе құрылғыға оттың немесе артық температураның әсерін тигізбеңіз. Оттың немесе 130°C-тан (265°F) жоғары температураның әсерін тигізу жарылысқа әкелуі мүмкін.
 - Зарядтау туралы барлық нұсқауларды орындаңыз және батареялар жинағын немесе құрылғыны нұсқауларда көрсетілген температуралар ауқымынан тыс зарядтамаңыз. Тиісті емес немесе көрсетілген ауқымынан тыс температураларда зарядтау батареяны зақымдауы және өрт қаупін арттыруы мүмкін.
 - Қызмет көрсетуді білікті жөндеуші тек бірдей ауыстыру бөлшектерін пайдаланып орындауы керек. Бұл осы өнімнің қауіпсіздігінің сақталуын қамтамасыз етеді.
 - Пайдалану және күту туралы нұсқауларда көрсетілген болмаса, құрылғыны немесе батареялар жинағын өзгертіңіз немесе жөндеуге әрекеттенбеңіз.
 - Батареяларды отқа лақтырмаңыз. Элемент жарылуы мүмкін. Жергілікті кодекстерде болуы мүмкін қоқысқа лақтыру туралы арнайы нұсқауларды қараңыз.
 - Батареяларды ашпаңыз немесе жаншымаңыз. Шыққан электролит коррозивті және көздерге немесе теріге зиян тигізуі мүмкін. Жұтса, ол уытты болуы мүмкін.
 - Батареяны жаңбыр жауып тұрғанда немесе ылғалды жерлерде зарядтамаңыз.
 - Зарядтағышты, зарядтағыш ашасын және зарядтағыш клеммаларын ылғалды қолдармен ұстамаңыз.
 - Батареяны сыртта зарядтамаңыз.
8. Осы шамдағы жарық көзін өндіруші немесе оның қызмет көрсету агенті немесе соған сәйкес білікті маман ауыстыруы керек.

Батарея картриджына қатысты қауіпсіздік туралы маңызды нұсқаулар

1. Батарея картриджын пайдалану алдында (1) батарея зарядтағышындағы, (2) батареядағы және (3) батареяны пайдаланатын өнімдегі барлық нұсқауларды және сақтық белгілерді оқып шығыңыз.
2. Батарея картриджын бөлшектемеңіз.
3. Жұмыс уақыты тым қысқа болып кетсе, пайдалануды бірден тоқтатыңыз. Бұл қызып кету, ықтимал күйіктер және тіпті жарылыс қаупіне әкелуі мүмкін.
4. Электролит көздерге кірсе, оларды таза сумен шайыңыз және дереу медициналық көмек алыңыз. Бұл көру қабілетінің жоғалуына әкелуі мүмкін.
5. Батарея картриджын қысқа тұйықтамаңыз:
 - (1) Клеммаларға ешбір өткізгіш материалмен тиіменіңіз.
 - (2) Батарея картриджын шегелер, тиындар, т.б. сияқты басқа металл заттар бар контейнерде сақтамаңыз.
 - (3) Батарея картриджына судың немесе жаңбырдың әсерін тигізбеңіз. Батареяның қысқа тұйықталуы үлкен ток ағынына, қызып кетуге, ықтимал күйіктерге және тіпті бұзылуға әкелуі мүмкін.
6. Құралды және батарея картриджын температура 50 °C-қа (122 °F) жетуі немесе одан асуы мүмкін жерлерде сақтамаңыз.
7. Тіпті қатты зақымдалған немесе толығымен тозған болса да, батарея картриджын теспеңіз. Отта батарея картриджы жарылуы мүмкін.
8. Батареяны түсіріп алмаңыз немесе соқпаңыз.
9. Зақымдалған батареяны пайдаланбаңыз.
10. Ішіндегі литий-йонды батареяларға қауіпті тауарлар туралы заңнаманың талаптарын қолданылады. Коммерциялық тасымалдау үшін, (мысалы үшінші тараптардың, форвардинг агенттерінің) орауға және жапсырмаға қатысты арнайы талапты сақтау керек болуы мүмкін. Затты жөнелтуге дайындау үшін қауіпті материалдар жөніндегі маманнан кеңес алу керек. Сондай-ақ егжей-тегжейлі ұлттық ережелерді сақтаңыз. Түйіспелерді лентамен жабыңыз және батареяны орауышта қозғалмайтындай ораңыз.
11. Қоқысқа лақтыру алдында батарея картриджын құралдан шығарыңыз және қауіпсіз жерде қоқысқа лақтырыңыз. Батареяны қоқысқа лақтыруға қатысты жергілікті ережелерді сақтаңыз.
12. Батареяларды тек Makita көрсеткен өнімдерде пайдаланыңыз. Батареяларды талаптарға сай емес өнімдерде орнату өртке, артық қызуға, жарылысқа немесе электролиттің ағуына әкелуі мүмкін.
13. Құрал ұзақ уақыт бойы пайдаланылмаса, батареяны құралдан шығару керек.

ОСЫ НҰСҚАУЛАРДЫ САҚТАП ҚОЙЫҢЫЗ.

▲ **САҚТЫҚ ЕСКЕРТУ:** тек түпнұсқалық

Makita батареяларын пайдаланыңыз.

Түпнұсқалық емес Makita батареяларын немесе өзгертілген болуы мүмкін батареяларды пайдалану батареяның жарылуына әкеліп, өрттерге, жарақатқа және зақымға әкелуі мүмкін. Сондай-ақ бұл Makita құралының және зарядтағышының Makita кепілдігінің күшін жояды.

Батареяның қызмет көрсету мерзімін максималды ету туралы кеңестер

1. Батарея картриджын толығымен зарядсыздану алдында ауыстырыңыз. Құралдың қуаты азырақ екенін байқағанда, әрқашан құралды пайдалануды тоқтатыңыз және батарея картриджын зарядтаңыз.
2. Толығымен зарядталған батарея картриджын ешқашан зарядтамаңыз. Артық зарядтау батареяның қызмет көрсету мерзімін қысқартады.
3. Батарея картриджын 10 °C - 40 °C (50 °F - 104 °F) бөлім температурасында зарядтаңыз. Зарядтау алдында ыстық батарея картриджын суытыңыз.
4. Ұзақ уақыт бойы пайдаланбасаңыз (алты айдан көбірек), батарея картриджын зарядтаңыз.

ФУНКЦИЯЛАРДЫҢ СИПАТТАМАСЫ

▲ **САҚТЫҚ ЕСКЕРТУ:** құралдағы функцияны

реттеу немесе тексеру алдында әрқашан құрал өшірулі екені және батарея картриджы алып тасталғанын тексеріңіз.

Батарея картриджын орнату немесе алу (Fig. 1)

▲ **САҚТЫҚ ЕСКЕРТУ:** батарея картриджын алып тастау алдында әрқашан құралды өшіріңіз.

▲ **САҚТЫҚ ЕСКЕРТУ:** батарея картриджын орнатып немесе алып тастап жатқанда құралды және батарея картриджын қатты ұстап тұрыңыз. Құралды және батарея картриджын қатты ұстамасаңыз, олар қолдарыңыздан сырғып кетуі және құрал мен батарея картриджын зақымдауы және сізді жарақаттауы мүмкін.

Батарея картриджын алу үшін картридждың алдындағы түймені сырғыта отырып, оны құралдан сырғытып алыңыз.

Батарея картриджын орнату үшін батарея

картриджының тілін корпустағы ойықпен туралаңыз және орнына сырғытып салыңыз. Оны «шырт» еткен дыбыспен орнында құлыпталғанша соңына дейін салыңыз. Түйменің жоғарғы жағында қызыл индикаторды көрсеніз, ол толығымен құлыпталмаған.

▲ **САҚТЫҚ ЕСКЕРТУ:** батарея картриджын әрқашан қызыл индикатор көрінбейтін болғанша орнатыңыз. Олай болмаса, ол құралдан кездейсоқ құлап кетіп, сізді немесе айналаңыздағы біреуді жарақаттауы мүмкін.

▲ **САҚТЫҚ ЕСКЕРТУ:** батарея картриджын күшпен орнатпаңыз. Картридж оңай сырғып кірмесе, ол дұрыс салынып жатқан жоқ.

Батареяның қалған сыйымдылығын көрсету (Fig. 2)

Тек индикаторы бар батарея картридждарына арналған

Қалған батарея қуатын көрсетуі үшін батарея картриджындағы тексеру түймесін басыңыз. Индикаторлық шамдар бірнеше секундқа жанады.

Индикаторлық шамдар			Қалған қуат
Жанып түр	Өшірулі	Жыпылықтауда	
			75% - 100%
			50% - 75%
			25% - 50%
			0% - 25%
			Батареяны зарядтаңыз.
			Батарея ақаулы болуы мүмкін.

ЕСКЕРТПЕ: пайдалану жағдайларына және қоршаған ортаның температурасына байланысты, индикатор іс жүзіндегі қуаттан азғантай өзгешеленуі мүмкін.

Шамды жағу (Fig. 3)

▲ **САҚТЫҚ ЕСКЕРТУ:** шамға немесе жарық көзіне тікелей қарамаңыз.

Шамды жағу үшін қуат түймесін басыңыз. Шамды өшіру үшін қуат түймесін қайтадан басыңыз.

ЕСКЕРТПЕ: құрылғы соңғы параметрмен бірдей режимде қосылады.

Режимді таңдау

Шам қосулы кезде **РЕЖИМ** түймесін **прожектор**, кең жолақты жарық және **прожектор + кең жолақты жарық** параметрлері арасында ауысу үшін басыңыз.

Стробоскоптық жарықтандыруды қосу (Fig. 4)

РЕЖИМ түймесін құрылғы **стробоскоптық жарық** режиміне өткенше басып тұрыңыз. **Стробоскоптық жарық** режимін өшіру үшін жай ғана **РЕЖИМ** түймесін басыңыз.

Батареяны қорғау жүйесі

Бұл құрал қызмет көрсету мерзімі ұзақ болуы үшін шығыс қуатты автоматты түрде өшіретін қорғағыш жүйемен жабдықталған. Батареяның қалған сыйымдылығы төмен болғанда, шам пайдалану кезінде өшеді. Мұны қорғағыш жүйенің белсендірілуі тудырады және бұл мәселе бар екенін көрсетпейді. Батарея картриджын құралдан алып, зарядтаңыз.

Бас бұрышы (Fig. 5)

⚠ САҚТЫҚ ЕСКЕРТУ: бас бұрышын өзгерткенде, саусақтарды бас пен құрал корпусы арасында қысып алмаңыз.

Бас бұрышын 4 кезеңмен реттеуге болады.

Ілгек (Fig. 6)

⚠ САҚТЫҚ ЕСКЕРТУ: ілгекті көтергенде, саусақтарды ілгек пен құрал корпусы арасында қысып алмаңыз.

Иық бауы (Fig. 7)

Иық бауын екі шетіндегі қыстырғыштар арқылы орнатуға болады.

ТЕХНИКАЛЫҚ ҚЫЗМЕТ КӨРСЕТУ

⚠ САҚТЫҚ ЕСКЕРТУ: тексеруге немесе техникалық қызмет көрсетуге әрекеттену алдында әрқашан құрал өшірулі екені және батарея картриджы алып тасталғанын тексеріңіз.

ЕСКЕРТУ: газолінді, бензинді, сұйылтқышты, алкогольді немесе сол сияқтыны ешқашан пайдаланбаңыз. Өңсіздену, пішіннің өзгеруі немесе жарықтар орын алуы мүмкін.

Өнімнің ҚАУІПСІЗДІГІН және СЕНІМДІЛІГІН сақтау үшін, жөндеуді, кез келген басқа техникалық қызмет көрсетуді немесе реттеуді Makita өкілетті немесе зауыттық сервистік орталықтары әрқашан Makita ауыстыру бөліктерін пайдаланып орындауы керек.

ҚОСЫМША АКСЕССУАРЛАР

⚠ САҚТЫҚ ЕСКЕРТУ: бұл аксессуарларды немесе тіркемелерді осы нұсқаулықта көрсетілген Makita құралыңызбен бірге пайдалану ұсынылады. Кез келген басқа аксессуарларды немесе тіркемелерді пайдалану адамдардың жарақат алу қаупін тудыруы мүмкін. Аксессуарды немесе тіркемелі тек өзінің мақсатына сай пайдаланыңыз.

Осы аксессуарларға қатысты қосымша мәліметтер алу үшін кез келген көмек керек болса, жергілікті Makita сервистік орталығынан сұраңыз.

- Makita түпнұсқалық батареясы және зарядтағышы

ЕСКЕРТПЕ: тізімдегі кейбір элементтер құрал жинағында стандартты аксессуарлар ретінде қосылуы мүмкін. Олар елден елге ерекшеленіп отыруы мүмкін.

中文繁體（原本）

外觀說明

- | | | | |
|-----------|---------|--------------|--------|
| 1. 電池盒 | 5. 檢查按鈕 | 9. 聚光 + 泛光模式 | 13. 扣環 |
| 2. 紅色指示燈 | 6. 開關 | 10. 聚光模式 | |
| 3. 電池釋放按鈕 | 7. 模式按鈕 | 11. 掛鉤 | |
| 4. 指示燈 | 8. 泛光模式 | 12. 肩帶 | |

規格

型號：	DML812
LED	聚光：9W × 1 及泛光：1 W × 16
尺寸 (長 × 寬 × 高)	119 mm × 115 mm × 313 mm
額定電壓	D.C. 14.4 V/18 V
淨重	1.2~1.6 kg

- 由於我們持續進行研發計畫，上述規格如有變更，恕不另行通知。
- 各國家 / 地區的規格可能不同。
- 尺寸包含 BL1860B、燈頭朝上。
- 重量依據電池盒等配件而有不同。最輕與最重的組合 (依據 EPTA-Procedure 01/2014) 如表格所示。

適用的電池盒

BL1415N / BL1430 / BL1430B / BL1440 / BL1450 / BL1460B / BL1815N / BL1820 / BL1820B / BL1830 / BL1830B / BL1840 / BL1840B / BL1850 / BL1850B / BL1860B

- 您所在的區域可能無法取得上述的部分電池盒。

⚠ 警告：請務必使用上方列出的電池盒。使用其他電池盒可能會導致受傷和 / 或火災。

運作時間

電池盒	運作時間 (估計值)			
	聚光	泛光	聚光 + 泛光	閃爍
BL1415N	1.9 小時	1.4 小時	1.2 小時	1.6 小時
BL1430, BL1430B	3.0 小時	2.4 小時	1.9 小時	2.7 小時
BL1440	4.5 小時	3.5 小時	3.0 小時	4.0 小時
BL1450	6.0 小時	4.5 小時	3.5 小時	5.0 小時
BL1460B	6.5 小時	5.0 小時	4.0 小時	5.5 小時
BL1815N	2.5 小時	1.9 小時	1.5 小時	2.2 小時
BL1820, BL1820B	3.0 小時	2.6 小時	2.1 小時	2.9 小時
BL1830, BL1830B	4.5 小時	3.5 小時	2.9 小時	4.0 小時
BL1840, BL1840B	6.5 小時	5.0 小時	4.0 小時	5.5 小時
BL1850, BL1850B	8.5 小時	6.5 小時	5.0 小時	7.0 小時
BL1860B	10 小時	7.5 小時	6.0 小時	8.5 小時

- 上表所示的運作時間僅提供約略的參考。可能與實際運作時間有所差異。
- 運作時間可能會因電池類型、充電狀態及使用情況而有不同。
- 各國家 / 地區的電池盒可能不同。

符號

以下是本設備所使用的符號。在使用前請務必了解這些符號的意義。



- 閱讀使用說明書



- 僅用於室內環境



- 僅用於歐盟國家

由於本設備中存有危險組件，廢棄電氣與電子設備、蓄電池與電池可能會對環境與人體健康產生負面影響。

請勿將電氣與電子器具或電池和家庭廢棄物一同處理！

根據針對廢棄電氣與電子設備、蓄電池與電池及廢棄蓄電池與電池制訂的歐洲指令及其對本國法律的修改版，應依照環境保護法規個別存放廢棄電氣設備、電池與蓄電池，並將其送至都市垃圾獨立回收點。

這類設備會在設備上以打叉的滑輪垃圾桶作為符號標示。



- 光輻射 (UV 和 IR)，盡量避免接觸眼睛或皮膚。



- 請勿凝視運作中的燈具。



- 請使用適合的防護或護眼裝備。



- 請特別小心並注意！

安全警告

重要安全指示

▲ 警告：使用電動工具時應確實遵守基本安全預防措施，以減少火災、電擊及人身傷害的危險，包括以下項目：

閱讀所有說明。

1. 請勿直視燈光，請勿讓眼睛曝露在燈光中。否則眼睛可能會受傷。
2. 請勿以布或紙箱等覆蓋或阻塞本照明設備，否則可能會發生火災。
3. 本設備不防水。請勿在潮濕的地點使用。請勿讓本設備曝露在雨中或雪中。請勿以水清洗本設備。
4. 請勿以錘子、金屬工具等觸碰閃爍燈頭內部。
5. 請勿使本設備因墜落或撞擊而受到衝擊。
6. 不使用本設備時，務必關閉電源並從本設備中取出電池盒。
7. 電池設備的使用和保養
 - 防止意外啓動。在連接電池組、拿起或搬運設備之前，請確認開關位於關閉位置。搬運設備時如果將手指放在開關上，或在開關位於開啓位置時供電給設備，都可能會導致發生意外。
 - 進行任何調整、更換配件或存放設備之前，請從設備上斷開電池組的連接。上述預防性安全措施可降低意外啓動設備的風險。
 - 請務必以製造商指定的充電器進行充電。適用於特定類型電池組的充電器如果用於其它類型電池組，可能會有發生火災的風險。
 - 請務必使用專為本設備設計的電池組。使用其他電池組可能會導致受傷和火災。
 - 電池組未使用時，請使其遠離金屬物體，例如迴紋針、硬幣、鑰匙、釘子、螺絲或其他小型金屬物體，這些物體可能會導致兩個端子連通。電池端子如果短路，可能會導致燃燒或火災。
 - 在惡劣的條件下，液體可能會從電池中噴出；請避免接觸。如果意外接觸到，請用水沖洗。如果液體接觸到眼睛，請尋求醫療協助。從電池中噴出的液體可能會造成刺激或灼傷。
 - 請勿使用已損壞或改裝的電池組或設備。已損壞或改裝的電池可能出現不可預知的結果，進而導致起火、爆炸或受傷等風險。
 - 請勿使電池組或設備曝露於火焰中或使其過熱。曝露於火焰中或高於 130°C (265°F) 的溫度可能會引起爆炸。
 - 請遵守所有充電說明，並且請勿在說明書中指定的溫度範圍之外為電池組或設備充電。不正確的充電或在規定範圍之外的溫度下充電，可能會損壞電池並增加起火的危險。

- 請由合格的維修人員進行維修，並且僅使用相同的替換零件。如此可確保產品的安全性。
 - 除了使用和保養說明中所述的項目之外，請勿修改或嘗試修理本產品或電池組。
 - 請勿將電池丟棄於火中。電池芯可能會爆炸。請確認當地有關丟棄特殊物品的規定。
 - 請勿打開或破壞電池。外洩的電解液具有腐蝕性，可能會導致眼睛或皮膚受傷。如果吞下電解液，將會產生毒性。
 - 請勿在雨中或潮濕的地點為電池充電。
 - 請勿以潮濕的手取用充電器，包括充電器插頭及充電器端子。
 - 請勿在戶外為電池充電。
8. 此燈具的光源只能由製造商或其服務代理商或類似的合格人員來更換。

電池盒的重要安全指示

1. 在使用電池盒之前，請閱讀 (1) 電池充電器、(2) 電池和 (3) 使用電池的產品上的所有說明和警告標誌。
2. 請勿拆解電池盒。
3. 如果可運作的時間變得非常短，請立即停止操作。否則可能會導致過熱、燒傷，甚至爆炸的風險。
4. 如果電解液進入眼睛，請用清水沖洗並立即就醫。這種情況可能會導致喪失視力。
5. 請勿使電池盒短路：
 - (1) 請勿用任何導電材料碰觸端子。
 - (2) 請避免將電池盒與釘子、硬幣等其他金屬物體一起存放在容器中。
 - (3) 請勿將電池盒曝露於水中或雨中。電池短路可能會導致大量電流流動、過熱，並可能導致燃燒甚至損壞。
6. 請勿將設備和電池盒存放在溫度可能達到或超過 50 °C (122 °F) 的位置。
7. 即使電池盒已嚴重損壞或電力完全用盡，也不要將其焚燒。電池盒可能會著火爆炸。
8. 請注意不要摔落或撞擊電池。
9. 請勿使用損壞的電池。
10. 隨附的鋰離子電池符合「危險物品法規」的要求。若要進行商業運輸，例如第三方、貨運承攬商，必須注意包裝和標籤的特殊要求。準備將要運輸的物品時，必須諮詢危險物質專家，並請遵守可能更詳細的國家法規。用膠帶黏住或遮蓋曝露的接點，並包裹電池使其不會在包裝內移動。
11. 處置電池盒時，請將其從設備中取出並放置在安全的地方。請遵守當地有關電池處置的規定。
12. 請務必僅將電池用於 Makita 指定的產品。將電池安裝至不相容的產品上，可能會導致起火、過熱、爆炸或電解液洩漏。
13. 如果長時間不使用設備，必須從設備中取出電池。

請保存以下指示。

⚠ 警告：請務必僅使用 Makita 原廠電池。使用非原廠的 Makita 電池或改造過的電池可能會導致電池爆炸，引起火災、人身傷害和損壞。這也將使 Makita 設備和充電器的 Makita 保固失效。

有關維持最長電池壽命的提示

1. 在電池完全放電之前，請為電池盒充電。發現設備電量不足時，請務必停止設備運作並為電池盒充電。
2. 請勿為已充滿電的電池盒充電。過度充電會縮短電池的使用壽命。
3. 請在 10 °C - 40 °C (50 °F - 104 °F) 的室溫中為電池盒充電。請讓高溫的電池盒冷卻後再充電。
4. 如果電池盒將會長時間不使用 (超過六個月)，請將其充電。

功能說明

⚠ 警告：調整或檢查設備功能之前，請務必確認設備電源已關閉，並已取出電池盒。

安裝或取出電池盒 (Fig. 1)

⚠ 警告：在移除電池盒之前，請務必關閉本設備的電源。

⚠ 警告：安裝或取出電池盒時，請確實握住本設備和電池盒。若未確實握住設備和電池盒，可能會從手中滑落，損壞設備和電池盒並造成人身傷害。

若要取出電池盒，請滑動電池盒正面的按鈕，同時將電池盒從設備上滑出。

若要安裝電池盒，請將電池盒上的榫片對準外殼上的凹槽，然後將其滑入到位。將它完全插入，直到鎖定到位並發出咔嚓聲。如果您看到按鈕上方的紅色指示燈亮起，表示未完全鎖定到位。

⚠ 警告：請務必將電池盒完全裝入，直到看不見紅色指示燈為止。否則，它可能會意外掉出設備，對您或周圍的人造成傷害。

⚠ 警告：請勿強行安裝電池盒。如果無法輕易滑入電池盒，表示電池盒未正確插入。

指示剩餘電池容量 (Fig. 2)

僅適用於帶有指示燈的電池盒

按下電池盒上的檢查按鈕以顯示剩餘的電池容量。指示燈會亮起幾秒鐘。

指示燈			剩餘容量
亮起	熄滅	閃爍	
			75% 至 100%
			50% 至 75%
			25% 至 50%
			0% 至 25%
			為電池充電。
			電池可能已經故障。

注意：依據使用條件和環境溫度，指示的容量可能與實際容量略有不同。

開啓燈光 (Fig. 3)

⚠ 警告：請勿直視燈光或直視燈源。

按下電源按鈕以開啓燈光。若要關閉燈光，請再次按下電源按鈕。

注意：本設備會以上次設定的模式開啓。

選擇模式

在燈光亮起時，按下模式 (MODE) 按鈕，可循環切換為聚光、泛光及聚光 + 泛光設定。

開啓閃爍燈光 (Fig. 4)

按住模式 (MODE) 按鈕，直到設備轉為閃爍模式。若要關閉閃爍模式，只要按下模式 (MODE) 按鈕即可。

電池保護系統

本設備具備保護系統，會自動關閉輸出電力以達到更長的使用壽命。在運作過程中，當剩餘電池容量過低時，將會關閉燈光。這是保護系統啓動所致，並非故障。請從設備中取出電池盒並進行充電。

燈頭角度 (Fig. 5)

⚠ 警告：變更燈頭角度時，請小心勿使手指被夾在燈頭與機體之間。

燈頭角度共有四段可供調整。

掛鉤 (Fig. 6)

⚠ 警告：拉起掛鉤時，請小心勿使手指被夾在掛鉤與機體之間。

肩帶 (Fig. 7)

利用扣環即可將肩帶安裝於機體兩端。

維護

⚠ 警告：嘗試進行檢查或維護之前，請務必確認設備電源已關閉，並已取出電池盒。

注意：切勿使用汽油、石油醚、稀釋劑、酒精或類似物品，否則可能會導致變色、變形或破裂。

為維持本產品的安全與可靠性，維護或調整以外的任何維修作業，皆必須由經過 Makita 授權者或工廠服務中心執行，並且應一律使用 Makita 替換零件。

選購配件

⚠ 警告：建議將這些配件或附件搭配本手冊中指定的 Makita 設備一起使用。使用其他配件或附件可能會導致人員受傷。請務必將配件或附件用於其指定用途。

如需協助以取得有關這些配件的詳細資訊，請諮詢當地的 Makita 服務中心。

- Makita 原廠電池和充電器

注意：此列表中的某些項目可能為設備包裝中的標準配件。各國家 / 地區的配件可能不同。

台灣RoHS限用物質含有量標示
請掃描右方QR Code或參考下列網址：
<https://makita.com.tw/rohs/>



生產製造商名稱：Makita Corporation
進口商名稱：台灣牧田股份有限公司

電話：02-8601-9898 傳真機：02-8601-2266

地址：新北市 24459 林口區文化三路二段 798 號

Makita Europe N.V. Jan-Baptist Vinkstraat 2,
3070 Kortenberg, Belgium

Makita Corporation 3-11-8, Sumiyoshi-cho,
Anjo, Aichi 446-8502 Japan