

EN	Cordless Worklight	INSTRUCTION MANUAL
FR	Lampe de Chantier Sans Fil	MANUEL D'INSTRUCTION
DE	Akku-Baustrahler LED	BETRIEBSANLEITUNG
IT	Faro da lavoro a batteria	ISTRUZIONI PER L'USO
NL	Snoerloze Werklamp	GEBRUIKSAANWIJZING
ES	Linterna de Trabajo Inalámbrica	MANUAL DE INSTRUCCIONES
PT	Refletor LED a Bateria	MANUAL DE INSTRUÇÕES
DA	Ledningsfri arbejdslygte	BRUGSANVISNING
EL	ΑΣΥΡΜΑΤΟΣ ΠΡΟΒΟΛΕΑΣ ΕΡΓΑΣΙΑΣ	ΕΓΧΕΙΡΙΔΙΟ ΟΔΗΓΙΩΝ
SV	Batteridrivnen arbetslampa	BRUKSANVISNING
NO	Batteridrevet arbeidslys	BRUKSANVISNING
FI	Akkukäyttöinen työvalo	KÄYTTÖOHJE
LV	Ar akumulatoru darbināms lukturis	LIETOŠANAS INSTRUKCIJA
LT	Belaidis šviestuvvas	NAUDOJIMO INSTRUKCIJA
ET	Juhtmeta töövalgusti	KASUTUSJUHEND
RU	Акумуляторный фонарь	РУКОВОДСТВО ПО ЭКСПЛУАТАЦИИ
PL	Lampa Budowlana	INSTRUKCJA OBSŁUGI
HU	Akkumulátoros munkalámpa	HASZNÁLATI KÉZIKÖNYV
SK	Akumulátorové pracovné svietidlo	NÁVOD NA OBSLUHU
CS	Akumulátorové pracovní světlo	NÁVOD K OBSLUZE
UK	Акумуляторний ліхтар	ІНСТРУКЦІЯ З ЕКСПЛУАТАЦІЇ
RO	Lampă de lucru fără cablu	MANUAL DE INSTRUCȚIUNI
SL	Brezžična delovna luč	NAVODILA ZA UPORABO
SQ	Ndriçues pune me bateri	MANUALI I PËRDORIMIT
BG	Акумуляторен работен индикатор	РЪКОВОДСТВО ЗА ЕКСПЛОАТАЦИЯ
HR	Bežično radno svjetlo	PRIRUČNIK S UPUTAMA
MK	Безжично работно светло	УПАТСТВО ЗА УПОТРЕБА
SR	Бежично радно светло	УПУТСТВО ЗА УПОТРЕБУ
KK	Акумуляторлық шамасы	ПАЙДАЛАНУ НҰСҚАУЛЫҒЫ
TR	Kablosuz Işık Kaynağı	KULLANMA KILAVUZU
ZHTW	充電式工作投光燈	使用說明書
AR	مصباح عمل لاسلكي	دفتريچه راهنمای دستورالعمل
FA	نورافکن بی سیم	دليل الإرشادات

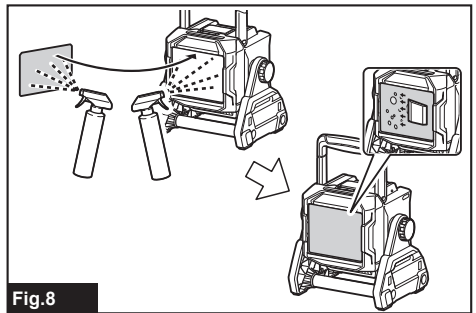

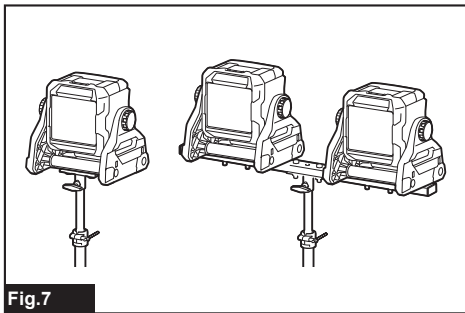
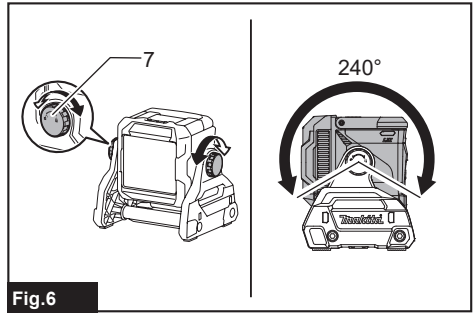
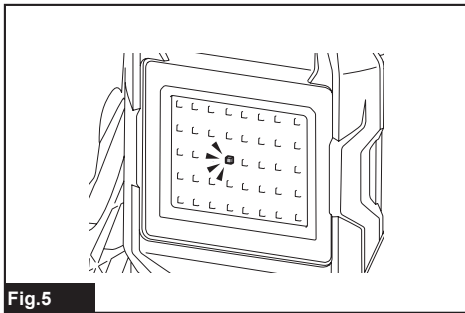
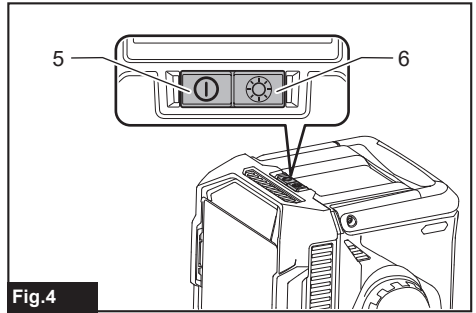
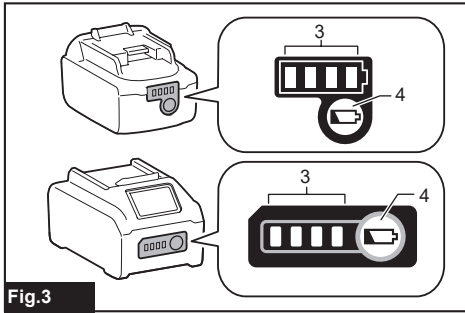
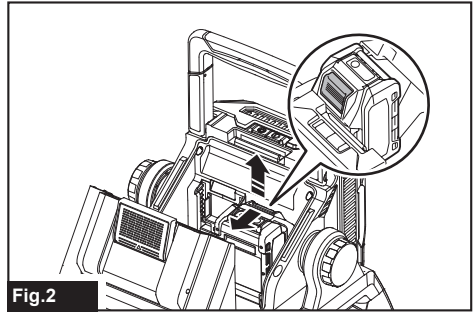
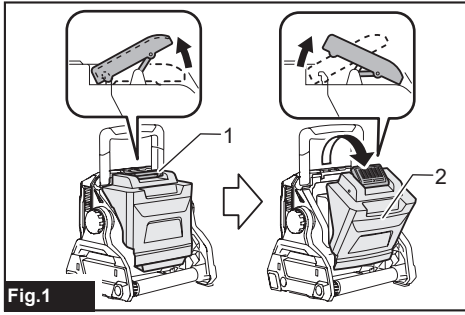
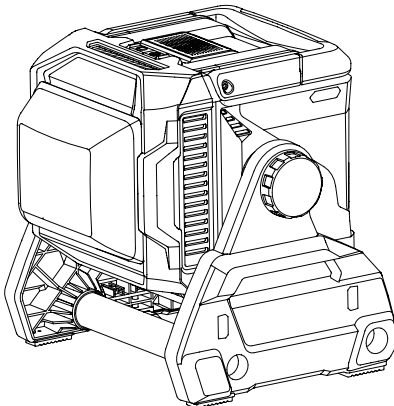
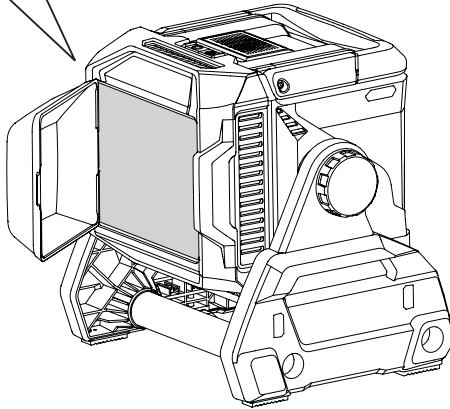
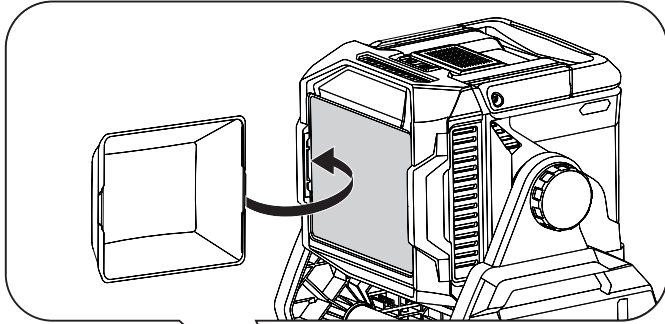

Fig.9

ENGLISH (Original instructions)

Explanation of general view

- | | | |
|-----------------|------------------|------------------------------|
| 1. Cover lock | 2. Battery cover | 3. Indicator lamps |
| 4. Check button | 5. Switch | 6. Brightness mode selection |
| 7. Knob | | |

SPECIFICATIONS

Model	ML005G
LED	40 pcs
Power source	14.4/18/36 V DC
Dimensions (L × W × H)	248 mm × 309 mm × 296 mm
Net weight	4.6 kg
Pressure receiving area	0.07 m ²
Protection degree	IP65

- Specifications may differ from country to country.
- The dimensions are with the handle lowered position.
- The weight does not include battery cartridge.
- Due to our continuing program of research and development, the specifications herein are subject to change without notice.

Applicable battery cartridge and operating time

Voltage	Applicable battery cartridge	Operating time (Approximately)		
		High	Medium	Low
14.4 V	BL1415N	0.5 hours	1.1 hours	2.3 hours
	BL1430B	0.8 hours	1.8 hours	3.5 hours
	BL1440	1.3 hours	2.9 hours	5.9 hours
	BL1460B	1.7 hours	3.8 hours	7.5 hours
18 V	BL1815N	0.7 hours	1.5 hours	3.0 hours
	BL1820B	0.9 hours	2.0 hours	3.5 hours
	BL1830B	1.3 hours	2.7 hours	5.5 hours
	BL1840B	1.8 hours	3.5 hours	7.5 hours
	BL1850B	2.3 hours	4.5 hours	10 hours
	BL1860B	2.7 hours	5.5 hours	12 hours
36 V	BL4020	1.7 hours	3.5 hours	7.0 hours
	BL4025	2.2 hours	4.5 hours	9.5 hours
	BL4040	3.5 hours	7.5 hours	15 hours
	BL4050F	4.0 hours	9.5 hours	18 hours
	BL4080F	7.0 hours	15 hours	30 hours

- Some of the battery cartridges listed above may not be available depending on your region of residence.
- Operating times may differ depending on battery type, charging status, and usage condition.

⚠ WARNING: Only use the battery cartridges listed above. Use of any other battery cartridges may cause injury and/or fire.

Symbols

The following show the symbols used for the equipment. Be sure that you understand their meaning before use.



- Read instruction manual.



- Only for EU countries Due to the presence of hazardous components in the equipment, waste electrical and electronic equipment, accumulators and batteries may have a negative impact on the environment and human health. Do not dispose of electrical and electronic appliances or batteries with household waste! In accordance with the European Directive on waste electrical and electronic equipment and on accumulators and batteries and waste accumulators and batteries, as well as their adaptation to national law, waste electrical equipment, batteries and accumulators should be stored separately and delivered to a separate collection point for municipal waste, operating in accordance with the regulations on environmental protection. This is indicated by the symbol of the crossed-out wheeled bin placed on the equipment.



- Optical Radiation (UV and IR). Minimize exposure to eyes or skin.



- Do not stare at operating lamp.



- Use appropriate shielding or eyes protection.



- Take particular care and attention!

IMPORTANT SAFETY INSTRUCTIONS

⚠ WARNING: When using appliances, basic safety precautions should always be followed to reduce the risk of fire, electric shock, and personal injury, including the following:

READ ALL INSTRUCTIONS.

1. Do not look into the light, or do not expose the light to eyes. Eyes may be damaged.
2. Do not cover the lamp with cloth or carton, etc. Otherwise it may cause a flame.
3. Do not expose it to rain or snow. Do not wash it in water.
4. Do not touch the inside of the appliance with tweezers, metal tools, etc.
5. When the appliance is not in use, always switch off and remove the battery cartridge from the appliance.
6. Do not give the appliance a shock by dropping, striking, etc.
7. Safety information for portable luminaires with batteries.
8. Additional information for luminaires.
 - The light source of this luminaire is not replaceable; when the light source reaches its end of life the whole luminaire shall be replaced.
9. Battery tool use and care.
 - **WARNING:** Read all safety warnings and instructions. Failure to follow the warnings and instructions may result in electric shock, fire and/or serious injury.
 - Prevent unintentional starting. Ensure the switch is in the off-position before connecting to battery pack, picking up or carrying the appliance. Carrying the appliance with your finger on the switch or energizing appliance that have the switch on invites accidents.
 - Disconnect the battery pack from the appliance before making any adjustments, changing accessories, or storing appliance. Such preventive safety measures reduce the risk of starting the appliance accidentally.
 - Recharge only with the charger specified by the manufacturer. A charger that is suitable for one type of battery pack may create a risk of fire when used with another battery pack.
 - Use appliances only with specifically designated battery packs. Use of any other battery packs may create a risk of injury and fire.
 - When battery pack is not in use, keep it away from other metal objects, like paper clips, coins, keys, nails, screws or other small metal objects, that can make a connection from one terminal to another. Shorting the battery terminals together may cause burns or a fire.
 - Under abusive conditions, liquid may be ejected from the battery; avoid contact. If contact accidentally occurs, flush with water. If liquid contacts eyes, additionally seek medical help. Liquid ejected from the battery may cause irritation or burns.
 - Do not use a battery pack or appliance that is damaged or modified. Damaged or modified batteries may exhibit unpredictable behavior resulting in fire, explosion or risk of injury.
 - Do not expose a battery pack or appliance to fire or excessive temperature. Exposure to fire or temperature above 130 °C (265 °F) may cause explosion.
 - Follow all charging instructions and do not charge the battery pack or appliance outside of the temperature range specified in the instructions. Charging improperly or at temperatures outside of the specified range may damage the battery and increase the risk of fire.
 - Have servicing performed by a qualified repair person using only identical replacement parts. This will ensure that the safety of the product is maintained.
 - Do not modify or attempt to repair the appliance or the battery pack except as indicated in the instructions for use and care.
10. Important safety instructions for battery cartridge.
 - Before using battery cartridge, read all instructions and cautionary markings on (1) battery charger, (2) battery, and (3) product using battery.
 - Do not disassemble or tamper the battery cartridge. It may result in a fire, excessive heat, or explosion.
 - If operating time has become excessively shorter, stop operating immediately. It may result in a risk of overheating, possible burns and even an explosion.

- If electrolyte gets into your eyes, rinse them out with clear water and seek medical attention right away. It may result in loss of your eyesight.
 - Do not short the battery cartridge.
 - Do not store and use the tool and battery cartridge in locations where the temperature may reach or exceed 50 °C (122 °F).
 - Do not nail, cut, crush, throw, drop the battery cartridge, or hit against a hard object to the battery cartridge. Such conduct may result in a fire, excessive heat, or explosion.
 - Do not use a damaged battery.
 - The contained lithium-ion batteries are subject to the Dangerous Goods Legislation requirements. For commercial transports e.g. by third parties, forwarding agents, special requirement on packaging and labeling must be observed. For preparation of the item being shipped, consulting an expert for hazardous material is required. Please also observe possibly more detailed national regulations. Tape or mask off open contacts and pack up the battery in such a manner that it cannot move around in the packaging.
 - Use the batteries only with the products specified by Makita. Installing the batteries to non-compliant products may result in a fire, excessive heat, explosion, or leak of electrolyte.
 - If the tool is not used for a long period of time, the battery must be removed from the tool.
 - During and after use, the battery cartridge may take on heat which can cause burns or low temperature burns. Pay attention to the handling of hot battery cartridges.
 - Do not touch the terminal of the tool immediately after use as it may get hot enough to cause burns.
 - Do not allow chips, dust, or soil stuck into the terminals, holes, and grooves of the battery cartridge. It may result in poor performance or breakdown of the tool or battery cartridge.
 - Unless the tool supports the use near high-voltage electrical power lines, do not use the battery cartridge near high-voltage electrical power lines. It may result in a malfunction or breakdown of the tool or battery cartridge.
 - Keep the battery away from children.
11. Tips for maintaining maximum battery life.
- Charge the battery cartridge before completely discharged.
Always stop tool operation and charge the battery cartridge when you notice less tool power.
 - Never recharge a fully charged battery cartridge.
Overcharging shortens the battery service life.
 - Charge the battery cartridge with room temperature at 10 °C - 40 °C (50 °F - 104 °F). Let a hot battery cartridge cool down before charging it.
 - When not using the battery cartridge, remove it from the tool or the charger.
 - Charge the battery cartridge if you do not use it for a long period (more than six months).

⚠ CAUTION: Only use genuine Makita batteries. Use of non-genuine Makita batteries, or batteries that have been altered, may result in the battery bursting causing fires personal injury and damage. It will also void the Makita warranty for the Makita tool and charger.

Save all warnings and instructions for future reference.

FUNCTIONAL DESCRIPTION

⚠ CAUTION:

- Always be sure that the appliance is switched off, and the battery cartridge is removed before adjusting or checking function on the appliance.

Installing or removing battery cartridge

⚠ CAUTION:

- **Hold the appliance and the battery cartridge firmly when installing or removing battery cartridge.**
Failure to hold the appliance and the battery cartridge firmly may cause them to slip off your hands and result in damage to the appliance and battery cartridge and a personal injury.
- Be careful not to trap finger(s) between the appliance and battery cartridge when loading battery cartridge as well as between the appliance and the battery cover when closing the battery cover.

To install the battery cartridge, release the cover lock, and open the battery cover. (**Fig. 1**) Insert the battery cartridge. Align the tongue on the battery cartridge with the groove in the housing and slip it into place. Insert it all the way until it locks in place with a little click. If you can see the red indicator on the upper side of the button, it is not locked completely. Then close the battery cover.
To remove the battery cartridge, slide it from the tool while sliding the button on the front of the cartridge. (**Fig. 2**)

⚠ CAUTION:

- Always install the battery cartridge fully in place. If not, it may accidentally fall out of the appliance, causing injury to you or someone around you.
- Do not install the battery cartridge forcibly. If the cartridge does not slide in easily, it is not being inserted correctly.

Indicating the remaining battery capacity (Fig. 3)

(Only for battery cartridges with the indicator)

Press the check button on the battery cartridge to indicate the remaining battery capacity. The indicator lamps light up for few seconds.

Indicator lamps			Remaining capacity
Lighted	Off	Blinking	
■ ■ ■ ■			75% to 100%
■ ■ ■ □			50% to 75%
■ ■ □ □			25% to 50%
■ □ □ □			0% to 25%
▣ □ □ □			Charge the battery.
■ ■ □ □ □ □ ■ ■ ↑ ↓			The battery may have malfunctioned.

NOTE:

- Depending on the conditions of use and the ambient temperature, the indication may differ slightly from the actual capacity.
- The first (far left) indicator lamp will blink when the battery protection system works.

Use of non-genuine Makita batteries, or batteries that have been altered, will void the Makita warranty for the Makita appliance and charger.

Turning on the light and brightness mode selection (Fig. 4)

- Switch: Press the switch once, the light turns on (At the same brightness mode as the last setting). Press the switch again, the light turns off.
- Brightness mode selection: Brightness sequence is: High mode / Medium mode / Low mode / High mode for each press when the light is on.

Battery protection system (Fig. 5)

The appliance is equipped with a battery protection system to extend battery life. When the battery becomes low, the LED lights go out except one LED as illustrated. Then approximately five to ten minutes later, the system automatically cuts off power.

Overheat protection

When the appliance or battery is overheated, the appliance automatically stops. Let the appliance cool down before turning it on again.

OPERATION

⚠ CAUTION:

- Always put the appliance on flat and stable place. Otherwise a falling accident may occur.

Adjusting the angle of the light (Fig. 6)

Loosen the knobs on the both side. Adjust the angle of the light (adjustment range is 240°). Then tighten the knobs again.

⚠ CAUTION:

Take care not to trap finger(s) when adjusting the angle of the light.

Sticking the anti-glare film (Fig. 8)

Optional accessory

- Before pasting the anti-glare film, remove dirt from the lens surface of the appliance.
- Use a spray bottle to thoroughly wet the lens of the appliance and the surface to which the anti-glare film is attached.
- Paste it in the center of the lens of the appliance.
- Use a squeegee or rubber spatula to push out air or water droplets between the film and the lens.
- After pasting, wipe off any water droplets with a dry cloth.

Installing the lampshade (Fig. 9)

Optional accessory

Hook the protrusion of the lampshade onto the notch of the appliance as illustrated.

Using with tripod (optional accessories)

⚠ CAUTION:

- Read carefully the instruction manuals of the accessories before using them with the light.
- You can put the light on the tripod to facilitate the operation. (Fig. 7)

⚠ CAUTION:

- Be careful not to drop the appliance when attaching the appliance on the tripod.
- Place the tripod on a level and stable surface to prevent from falling.
- Spread the legs of the tripod to the maximum.
- Do not use the tripod if the wind is strong.
- Make sure that the appliance is attached securely on the tripod.
- Remove the appliance when carrying the tripod or when folding the legs of the tripod.
- Be careful not to get your hand caught in the legs of the tripod when closing the tripod.

MAINTENANCE

⚠ CAUTION:

- Always be sure that the appliance is switched off, and the battery cartridge is removed before attempting to perform inspection or maintenance.
 - Never use gasoline, benzine, thinner, alcohol or the like. Discoloration, deformation or cracks may result.
- Only maintenance work described in this instruction manual may be performed by the user. Any other work must be carried out by Makita authorized service centers.

Cleaning

⚠ CAUTION:

- Never wash the appliance in water.
- From time to time wipe off the outside (appliance body) of the appliance using a cloth dampened in soapy water.

OPTIONAL ACCESSORIES

CAUTION:

- These accessories or attachments are recommended for use with your Makita appliance specified in this manual. The use of any other accessories or attachments might present a risk of injury to persons. Only use accessory or attachment for its stated purpose.

If you need any assistance for more details regarding these accessories, ask your local Makita service center.

- Makita genuine battery and charger
- Anti-glare film
- Lampshade
- Tripod [Part No: GM00002073]

NOTE:

- Some items in the list may be included in the appliance package as standard accessories. They may differ from country to country.

FRANÇAIS (Instructions originales)

Explication de l'idée générale

1. Dispositif de verrouillage
4. Bouton de vérification
7. Molette

2. Couverture de batterie
5. Commutateur

3. Voyants lumineux
6. Sélection du mode de luminosité

SPÉCIFICATIONS

Modèle	ML005G
DEL	40 pcs
Source d'alimentation	14,4 / 18 / 36 V CC
Dimensions (L × l × H)	248 mm × 309 mm × 296 mm
Poids net	4,6 kg
Zone de réception de la pression	0,07 m ²
Degré de protection	IP65

- Les spécifications peuvent varier d'un pays à l'autre.
- Les dimensions prennent en compte la position abaissée de la poignée.
- Le poids ne comprend pas la cartouche de batterie.
- En raison de notre programme continu de recherche et développement, les spécifications des présentes sont sujettes à des modifications sans préavis.

Cartouche de batterie compatible et durée de fonctionnement

Tension	Cartouche de batterie compatible	Durée de fonctionnement (approximative)		
		Élevée	Moyen	Faible
14,4 V	BL1415N	0,5 heure	1,1 heures	2,3 heures
	BL1430B	0,8 heure	1,8 heures	3,5 heures
	BL1440	1,3 heure	2,9 heures	5,9 heures
	BL1460B	1,7 heure	3,8 heures	7,5 heures
18 V	BL1815N	0,7 heure	1,5 heures	3,0 heures
	BL1820B	0,9 heure	2,0 heures	3,5 heures
	BL1830B	1,3 heure	2,7 heures	5,5 heures
	BL1840B	1,8 heure	3,5 heures	7,5 heures
	BL1850B	2,3 heure	4,5 heures	10 heures
	BL1860B	2,7 heure	5,5 heures	12 heures
36 V	BL4020	1,7 heure	3,5 heures	7,0 heures
	BL4025	2,2 heure	4,5 heures	9,5 heures
	BL4040	3,5 heure	7,5 heures	15 heures
	BL4050F	4,0 heure	9,5 heures	18 heures
	BL4080F	7,0 heure	15 heures	30 heures

- Certaines des cartouches de batterie énumérées ci-dessus peuvent ne pas être disponibles en fonction de votre région de résidence.
- Les durées de fonctionnement peuvent varier en fonction du type de batterie, de l'état de charge et des conditions d'utilisation.

⚠ AVERTISSEMENT : N'utilisez que les cartouches de batterie énumérées ci-dessus. L'utilisation de toute autre cartouche de batterie peut provoquer des blessures et/ou un incendie.

Symboles

Les symboles suivants indiquent les symboles utilisés pour ces appareils. Assurez-vous de bien comprendre leur signification avant de les utiliser.



- Lisez le manuel d'instruction.



- Uniquement pour les pays de l'UE. À cause de la présence des composants dangereux sur l'équipement, l'équipement électrique et électronique usé, les accumulateurs et les batteries peuvent avoir une influence négative sur l'environnement ainsi que la santé humaine. Ne pas jeter les appareils électriques et électroniques usés, les batteries avec les déchets domestiques! Selon la Directive Européenne sur l'équipement électrique et électronique usé, sur les accumulateurs et les batteries et sur les accumulateurs et les batteries usés, ainsi que leur adaptation à la loi nationale, l'équipement électrique usé, les batteries et les accumulateurs devraient être stockés séparément et livrés à un point de collecte séparé pour les déchets municipaux, opérant conformément à la réglementation sur la protection de l'environnement. Cela est indiqué par le symbole de la poubelle à roues barrée placée sur l'équipement.



- Rayonnement optique (UV et IR). Minimisez l'exposition aux yeux ou à la peau.



- Ne fixez pas une lampe en fonctionnement.



- Utilisez un dispositif de protection ou une protection oculaire appropriée.



- Restez particulièrement vigilants et faites attention !

CONSIGNES DE SÉCURITÉ IMPORTANTES

AVERTISSEMENT : Lors de l'utilisation d'appareils électroménagers, des précautions de sécurité de base doivent toujours être prises pour réduire les risques d'incendie, de choc électrique et de blessures corporelles, notamment les suivantes :

LISEZ TOUTES LES INSTRUCTIONS.

1. Ne regardez pas directement dans la source de lumière ou n'exposez pas la source de lumière aux yeux. Cela peut endommager les yeux.
2. Ne couvrez pas la lampe avec du tissu ou du carton, etc., cela pourrait provoquer un incendie.
3. Ne l'exposez pas à la pluie ou à la neige. Ne le lavez pas dans l'eau.
4. Ne touchez pas la partie intérieure de l'appareil avec des pinces, des outils métalliques, etc.
5. Lorsque l'appareil n'est pas utilisé, il faut toujours l'éteindre et retirer la cartouche de batterie de l'appareil.
6. Ne soumettez pas l'appareil à un choc en le faisant tomber, en lui donnant des coups, etc.
7. Consignes de sécurité pour les luminaires portatifs à batteries.

- L'élimination des batteries doit être conforme à la réglementation locale relative à l'élimination des matières dangereuses.
- N'incinerez pas la batterie.
- 8. Informations complémentaires sur les luminaires.
- La source de lumière du présent luminaire n'est pas remplaçable ; quand la source de luminaire atteint sa fin de vie, tout le luminaire devra être remplacé.
- 9. Utilisation et entretien de la batterie de l'outil.
- **AVERTISSEMENT** : Veuillez lire tous les avertissements et toutes les consignes de sécurité. Le non-respect des avertissements et instructions peut provoquer des chocs électriques, des incendies et/ou des blessures graves.
- Empêchez tout démarrage involontaire. Assurez-vous que l'interrupteur est en position d'arrêt avant de brancher la batterie, de prendre l'appareil ou de le transporter. Le fait de porter l'appareil en mettant le doigt sur l'interrupteur ou d'alimenter l'appareil alors que l'interrupteur est en marche risque d'entraîner des accidents.
- Débranchez la batterie de l'appareil avant d'effectuer des réglages, de changer des accessoires ou de ranger l'appareil. Ces mesures de sécurité préventives réduisent le risque de faire démarrer l'appareil par inadvertance.
- Rechargez l'appareil uniquement avec le chargeur spécifié par le fabricant. Un chargeur adapté à un type de bloc-batterie peut créer un risque d'incendie lorsqu'il est utilisé avec un autre bloc-batterie.
- N'utilisez les appareils qu'avec des batteries spécialement conçues à cet effet. L'utilisation de tout autre bloc-batterie peut créer un risque de blessure et d'incendie.
- Lorsque la batterie n'est pas utilisée, éloignez-la des autres objets métalliques, tels que les trombones, les pièces de monnaie, les clés, les clous, les vis ou autres petits objets métalliques, qui peuvent établir une connexion d'une borne à une autre. Un court-circuit des bornes de la batterie peut provoquer des brûlures ou un incendie.
- Dans des conditions extrêmes, du liquide peut être éjecté de la batterie ; évitez tout contact. En cas de contact accidentel, rincez à grande eau. En cas de contact avec les yeux, consultez un médecin. Le liquide éjecté de la batterie peut causer une irritation ou des brûlures.
- N'utilisez pas une batterie ou un appareil endommagé(e) ou modifié(e). Les batteries endommagées ou modifiées peuvent présenter un comportement imprévisible entraînant un incendie, une explosion ou un risque de blessure.
- N'exposez pas une batterie ou un appareil à un incendie ou à une température excessive. L'exposition au feu ou à une température supérieure à 130 °C (265 °F) peut provoquer une explosion.
- Conformez-vous à toutes les instructions relatives à la charge et ne chargez pas la batterie ou l'appareil en dehors de la plage de température spécifiée dans les instructions. Une charge incorrecte ou à des températures en dehors de la plage spécifiée peut endommager la batterie et augmenter le risque d'incendie.
- Faites effectuer l'entretien par un réparateur qualifié en n'utilisant que des pièces de rechange identiques. Cela garantira le maintien de la sécurité du produit.
- Ne modifiez pas ou n'essayez pas de réparer l'appareil ou le bloc-batterie, sauf comme indiqué dans le manuel d'utilisation et d'entretien.
- 10. Consignes de sécurité importantes pour la cartouche de batterie.
- Avant d'utiliser la cartouche de batterie, lisez toutes les instructions et les mises en garde sur (1) le chargeur de batterie, (2) la batterie et (3) le produit qui utilise la batterie.
- Ne démontez pas et n'altérez pas la cartouche de batterie. Cela pourrait provoquer un incendie, une chaleur excessive ou une explosion.
- Si la durée de fonctionnement est devenue trop courte, arrêtez immédiatement l'appareil. Cela peut entraîner un risque de surchauffe, de brûlures et même d'explosion.

- Si vous recevez des électrolytes dans les yeux, rincez-les à l'eau claire et consultez immédiatement un médecin. Ce type de blessure peut entraîner une perte de la vue.
- Ne court-circuitez pas la cartouche de batterie.
- Ne rangez pas et n'utilisez pas l'appareil et la cartouche de batterie dans des endroits où la température peut atteindre ou dépasser 50 °C (122 °F).
- Ne clouez pas, ne coupez pas, n'écrasez pas, ne jetez pas, ne faites pas tomber la cartouche de batterie et ne frappez pas la cartouche de batterie contre un objet dur. Cela pourrait provoquer un incendie, une chaleur excessive ou une explosion.
- N'utilisez pas une batterie endommagée.
- Les batteries lithium-ion incorporées sont soumises aux exigences de la législation sur les marchandises dangereuses. Pour les transports commerciaux, par exemple par des tiers ou des transitaires, des exigences particulières en matière d'emballage et d'étiquetage doivent être respectées. Pour la préparation de l'article à expédier, consultez un expert en matières dangereuses. Veuillez également respecter les réglementations nationales éventuellement plus détaillées. Scellez ou masquez les contacts ouverts et emballez la batterie de manière à ce qu'elle ne puisse pas bouger à l'intérieur de l'emballage.
- N'utilisez les batteries qu'avec les produits recommandés par Makita. L'installation des batteries sur des produits non conformes peut provoquer un incendie, une chaleur excessive, une explosion ou une fuite d'électrolyte.
- Si l'outil n'est pas utilisé pendant une longue période, sa batterie doit être retirée.
- Pendant et après l'utilisation, la cartouche de batterie peut prendre de la chaleur, ce qui peut provoquer des brûlures ou des brûlures à basse température. Faites attention à la manipulation des cartouches de batterie chaudes.
- Ne touchez pas le terminal de l'appareil immédiatement après son utilisation, car il peut devenir suffisamment chaud pour provoquer des brûlures.
- Ne laissez pas de copeaux, de poussière ou de terre s'incruster dans les terminaux, les trous et les rainures de la cartouche de batterie. Cela peut entraîner un mauvais fonctionnement ou une panne de l'appareil ou de la cartouche de batterie.
- N'utilisez pas la cartouche de batterie à proximité de lignes électriques à haute tension, à moins que l'appareil ne puisse être utilisé à proximité de lignes électriques à haute tension. Cela peut entraîner un dysfonctionnement ou une panne de l'appareil ou de la cartouche de batterie.
- Gardez la batterie hors de portée des enfants.
- 11. Conseils pour maintenir la durée de vie maximale de la batterie.
 - Chargez la cartouche de batterie avant qu'elle ne se décharge complètement. Arrêtez toujours l'appareil et chargez la cartouche de la batterie lorsque vous constatez une réduction de la puissance de celui-ci.
 - Ne rechargez jamais une cartouche de batterie complètement chargée. Une surcharge réduit la durée de vie de la batterie.
 - Chargez la cartouche de batterie à température ambiante entre 10 °C et 40 °C (50 °F et 104 °F). Laissez une cartouche de batterie chaude refroidir avant de la charger.
 - Lorsque vous n'utilisez pas la cartouche de batterie, retirez-la de l'appareil ou du chargeur.
 - Chargez la cartouche de batterie si vous ne l'utilisez pas pendant une longue période (plus de six mois).

⚠AVERTISSEMENT : Utilisez uniquement des batteries Makita d'origine. L'utilisation de batteries Makita non authentiques ou de batteries altérées peut entraîner leur explosion et provoquer des incendies, des blessures corporelles et des dommages. Cela annulera également la garantie Makita sur l'outil et le chargeur Makita.

Gardez l'ensemble des avertissements et instructions pour pouvoir les consulter ultérieurement.

DESCRIPTION FONCTIONNELLE

⚠AVERTISSEMENT :

- Assurez-vous toujours que l'appareil est éteint et que la cartouche de batterie est retirée avant de régler ou de vérifier le fonctionnement de l'appareil.

Installation ou retrait de la cartouche de batterie

⚠AVERTISSEMENT :

- **Tenez fermement l'appareil et la cartouche de batterie lorsque vous installez ou retirez la cartouche de batterie.** Si vous ne parvenez pas à tenir fermement l'appareil et la cartouche de batterie, ils risquent de glisser de vos mains et d'endommager l'appareil et la cartouche de batterie et de provoquer des blessures corporelles.
- Veillez à ce que vos doigts ne se coincent pas entre l'appareil et la cartouche de batterie lors du chargement de la cartouche de batterie ainsi qu'entre l'appareil et le couvercle de la batterie lorsque vous refermez le couvercle de la batterie.

Pour installer la cartouche de batterie, déverrouillez le couvercle et ouvrez le couvercle de la batterie. **(Fig. 1)** Insérez la cartouche de batterie. Alignez la languette de la cartouche de batterie avec la rainure du boîtier et emboîtez-la. Insérez-la jusqu'à ce qu'elle s'enclenche d'un simple clic. Si vous apercevez l'indicateur rouge sur le côté supérieur du bouton, c'est qu'elle n'est pas complètement verrouillée. Fermez ensuite le couvercle de batterie. Pour retirer la cartouche de batterie, faites-la glisser de l'outil tout en faisant glisser le bouton à l'avant de la cartouche. **(Fig. 2)**

⚠AVERTISSEMENT :

- Toujours installez pleinement la batterie en place. Dans le cas contraire, il risquerait de tomber accidentellement de l'appareil et de causer des blessures, à vous ou toute autre personne à proximité.
- N'installez pas la cartouche de batterie en forçant. Si la cartouche ne glisse pas facilement, c'est qu'elle n'est pas insérée correctement.

Indication de la charge résiduelle de la batterie (Fig. 3)

(uniquement pour les cartouches de batterie munies d'indicateur)

Appuyez sur le bouton de vérification de la cartouche de batterie pour indiquer la capacité restante de la batterie. Les voyants lumineux s'allument pendant quelques secondes.

Voyants lumineux			Capacité restante
Allumé	Éteint	Clignotant	
■	□	◻	
■ ■ ■ ■			75 % à 100 %
■ ■ ■ □			50 % à 75 %
■ ■ □ □			25 % à 50 %
■ □ □ □			0 % à 25 %
◻ □ □ □			Chargez la batterie.
◻ □ □ □	↑ ↓	■ ■	La batterie a peut-être mal fonctionné.

REMARQUE :

- Selon les conditions d'utilisation et la température ambiante, l'indication peut différer légèrement de la capacité réelle.
- Le premier voyant (à l'extrême gauche) clignote lorsque le système de protection de la batterie fonctionne.

L'utilisation de batteries Makita non authentiques ou de batteries qui ont été modifiées annulera la garantie Makita sur les appareils et le chargeur de la marque.

Activez la sélection du mode d'éclairage et de luminosité (Fig. 4)

1. Commutateur : Appuyez une fois sur l'interrupteur, la lumière s'allume (avec le même mode de luminosité que le dernier réglage). Appuyez à nouveau sur l'interrupteur, la lumière s'éteint.
2. Sélection du mode de luminosité : La séquence de luminosité est : Mode élevé / mode moyen / mode faible / mode élevé pour chaque pression lorsque la lumière est allumée.

Système de protection de la batterie (Fig. 5)

L'appareil est équipé d'un système de protection pour prolonger la durée de vie de la batterie. Lorsque la batterie est faible, toutes les DEL s'éteignent, sauf une, comme illustré. Puis, environ cinq à dix minutes plus tard, le système coupe automatiquement le courant.

Protection contre la surchauffe

Quand l'appareil ou la batterie est surchauffé, l'appareil automatiquement s'arrête. Laissez l'appareil refroidir avant d'en redémarrer.

FONCTIONNEMENT

⚠ AVERTISSEMENT :

- Placez toujours l'appareil sur une surface plane et stable. Dans le cas contraire, une chute accidentelle peut se produire.

Réglage de l'angle de la lumière (Fig. 6)

Desserrez les molettes des deux côtés. Réglez l'angle de la lumière (la plage de réglage est de 240°). Resserrez ensuite les molettes.

⚠ AVERTISSEMENT :

Veillez à ce que vos doigts ne se coincent pas lorsque vous réglez l'angle de la lumière.

Agglutination du film anti-éblouissant (Fig. 8)

Accessoires facultatifs

- Avant de faire le collage du film anti-éblouissant, retirez la saleté à partir de la surface de la lentille de l'appareil.
- Utilisez un flacon de pulvérisation afin de bien humidifier la lentille de l'appareil et la surface où le film anti-éblouissant est attaché.
- Il est collé au centre de la lentille de l'appareil.
- Utilisez une raclette ou une spatule en caoutchouc afin d'enlever l'air ou les gouttelettes d'eau entre le film et la lentille.
- Après avoir fait le collage, essuyez toutes les gouttelettes d'eau à l'aide d'un chiffon sec.

Installation de l'abat-jour (Fig. 9)

Accessoires facultatifs

Accrochez la partie saillie de l'abat-jour sur l'encoche de l'appareil comme cela illustré.

Utilisation avec trépied (accessoire en option)

⚠ AVERTISSEMENT :

- Lisez attentivement les modes d'emploi des accessoires avant de les utiliser avec la lampe. Vous pouvez mettre la lumière sur le trépied pour faciliter son utilisation. (Fig. 7)

⚠ AVERTISSEMENT :

- Veillez à ne pas laisser tomber l'appareil lorsque vous le fixez sur le trépied.
- Placez le trépied sur une surface plane et stable pour éviter qu'il ne tombe.
- Écartez les supports du trépied au maximum.
- N'utilisez pas le trépied en cas de vent fort.
- Assurez-vous que l'appareil est solidement fixé sur le trépied.
- Démontez l'appareil lorsque vous transportez le trépied ou lorsque vous pliez les supports du trépied.
- Veillez à ne pas vous coincer la main entre les pieds du trépied lorsque vous le fermez.

ENTRETIEN

⚠ AVERTISSEMENT :

- Assurez-vous toujours que l'appareil est éteint et que la cartouche de batterie est retirée avant de tenter d'effectuer une inspection ou un entretien.
- N'utilisez jamais d'essence, de benzène, de diluant, d'alcool ou d'autres produits similaires. Il pourrait en résulter une décoloration, une déformation ou des fissures. Seuls les travaux d'entretien décrits dans le présent manuel d'instruction peuvent être effectués par l'utilisateur. Tout autre travail doit être effectué par les centres de service agréés par Makita.

Nettoyage

⚠ AVERTISSEMENT :

- Ne lavez jamais l'appareil à l'eau. Essuyez de temps en temps l'extérieur (boîtier) de l'appareil à l'aide d'un chiffon imbibé d'eau savonneuse.

ACCESSOIRES FACULTATIFS

AVERTISSEMENT :

- Il est recommandé d'utiliser ces accessoires et pièces détachées avec votre appareil Makita spécifié dans le présent manuel. L'utilisation d'autres accessoires ou pièces détachées peut exposer les utilisateurs à des risques de blessures.

Utilisez l'accessoire ou la pièce détachée uniquement aux fins indiquées.

Si vous avez besoin d'aide pour plus de détails concernant ces accessoires, demandez à votre centre de service Makita local.

- Batterie et chargeur Makita d'origine
- Film anti-éblouissant
- Abat-jour
- Trépied [référence : GM00002073]

REMARQUE :

- Certains des accessoires de la liste peuvent être inclus dans l'ensemble de l'appareil comme accessoires de série. Ils peuvent varier d'un pays à l'autre.

DEUTSCH (Originalanleitung)

Erläuterung der allgemeinen Ansicht

1. Verriegelung
4. Prüftaste
7. Knauf

2. Batteriedeckel
5. Schalter

3. Anzeigelampen
6. Auswahl des Helligkeitsmodus

SPEZIFIKATIONEN

Modell	ML005G
LED	40 Stück
Stromversorgung	14,4/18/36 V DC
Abmessungen (L × B × H)	248 mm × 309 mm × 296 mm
Nettogewicht	4,6 kg
Druckbelastete Fläche	0,07 m ²
Schutzgrad	IP65

- Die Spezifikationen sind je nach Land unterschiedlich.
- Die Abmessungen gelten für die Position mit abgesenkten Griffen.
- Gewicht ohne Batteriefach.
- Die Spezifikationen können ohne vorherige Ankündigung geändert werden, da wir die Forschung und Entwicklung laufend fortsetzen.

Zulässige Batterien und Betriebsdauer

Elektrische Spannung	Zulässige Batterien	(Ungefähre) Betriebsdauer)		
		Hoch	Medium	Niedrig
14,4 V	BL1415N	0,5 Stunden	1,1 Stunden	2,3 Stunden
	BL1430B	0,8 Stunden	1,8 Stunden	3,5 Stunden
	BL1440	1,3 Stunden	2,9 Stunden	5,9 Stunden
	BL1460B	1,7 Stunden	3,8 Stunden	7,5 Stunden
18 V	BL1815N	0,7 Stunden	1,5 Stunden	3,0 Stunden
	BL1820B	0,9 Stunden	2,0 Stunden	3,5 Stunden
	BL1830B	1,3 Stunden	2,7 Stunden	5,5 Stunden
	BL1840B	1,8 Stunden	3,5 Stunden	7,5 Stunden
	BL1850B	2,3 Stunden	4,5 Stunden	10 Stunden
	BL1860B	2,7 Stunden	5,5 Stunden	12 Stunden
36 V	BL4020	1,7 Stunden	3,5 Stunden	7,0 Stunden
	BL4025	2,2 Stunden	4,5 Stunden	9,5 Stunden
	BL4040	3,5 Stunden	7,5 Stunden	15 Stunden
	BL4050F	4,0 Stunden	9,5 Stunden	18 Stunden
	BL4080F	7,0 Stunden	15 Stunden	30 Stunden

- Einige der oben aufgeführten Batterien sind an Ihrem Wohnort möglicherweise nicht verfügbar.
- Die Betriebsdauer hängt von der Art der Batterie, dem Ladezustand und den Nutzungsbedingungen ab.

⚠️ WARNUNG: Verwenden Sie ausschließlich die oben aufgeführten Batterien. Wenn Sie andere Batterien verwenden, kann dies zu Verletzungen und/oder einem Brand führen.

Zeichen

Im Folgenden finden Sie die Zeichen, die für dieses Gerät verwendet werden.
Stellen Sie sicher, dass Sie die Bedeutung der Zeichen kennen, bevor Sie das Produkt verwenden.



- Lesen Sie die Betriebsanleitung.



- Nur geeignet für den EU-Ländern Elektro- und Elektronik-Altgeräte, Akkumulatoren und Batterien aufgrund des Vorhandenseins gefährlicher Bauteile in den Geräten haben negative Auswirkungen auf die Umwelt und die menschliche Gesundheit. Entsorgen Sie niemals Elektro- und Elektronikgeräte oder Batterien mit Hausmüll! Gemäß der europäischen Richtlinie über Elektro- und Elektronik-Altgeräte, Akkumulatoren und Altakkumulatoren und deren Anpassung an das nationale Recht sollten Elektroaltgeräte, Akkumulatoren und Akkumulatoren getrennt gelagert und an separate Siedlungsabfallsammelstellen geliefert werden, die gemäß den Umweltschutzvorschriften betrieben werden.
Dies wird durch das Symbol des durchgestrichenen Radbehälters angezeigt, das auf dem Gerät platziert ist.



- Optische Strahlung (UV und IR) Abstrahlungen auf Augen und Haut vermeiden.



- Nicht direkt in die eingeschaltete Lampe blicken.



- Verwenden Sie eine angemessene Blende oder Augenschutz.



- Gehen Sie besonders vorsichtig vor!

WICHTIGE SICHERHEITSAUWEISUNGEN

⚠️ WARNUNG: Wenn Sie elektrische Geräte verwenden, sollten Sie stets einige der grundlegenden Sicherheitsvorkehrungen beachten, um die Gefahr eines Brandes, elektrischen Schlags oder von Verletzungen zu senken:

ALLE ANWEISUNGEN DURCHLESEN.

1. Sehen Sie nicht direkt ins Licht und richten Sie das Licht nicht direkt auf Augen. Dies könnte zu Verletzungen an den Augen führen.
2. Decken Sie die Lampe nicht mit einem Tuch oder mit Karton ab, da dies einen Brand verursachen könnte.
3. Setzen Sie es keinem Regen oder Schnee aus. Nicht in Wasser waschen.
4. Berühren Sie das Innere des Geräts nicht mit Pinzetten, Metallwerkzeugen usw.
5. Wenn das Gerät nicht verwendet wird, müssen Sie es stets abschalten und die Batterie aus dem Gerät entfernen.
6. Verpassen Sie dem Gerät keine Erschütterungen durch Fallenlassen, Schläge usw.
7. Sicherheitsinformationen für tragbare Leuchten mit Batterien.

- Die Batterien sollten gemäß den örtlichen Vorschriften für Gefahrenstoffe entsorgt werden.
- Die Batterie darf nicht verbrannt werden.
- 8. Zusätzliche Hinweise für Leuchtmittel.
- Die Lichtquelle dieser Lampe ist nicht austauschbar; Wenn die Lebensdauer der Lichtquelle abgelaufen ist, sollte die gesamte Leuchte ausgetauscht werden.
- 9. Nutzung und Pflege der Batterie.
- **WARNUNG:** Lesen Sie alle Sicherheitshinweise und Anweisungen. Die Nichtbeachtung der Warnungen und Anweisungen kann zu Stromschlägen, Bränden und/oder schweren Verletzungen führen.
- Vermeiden Sie ungewollte Inbetriebnahme. Achten Sie darauf, dass der Schalter in der Aus-Position steht, bevor Sie die Batterien einsetzen, das Gerät hochheben oder herumtragen. Wenn Sie das Gerät mit dem Finger am Schalter tragen oder gleichzeitig einschalten, kann dies zu Unfällen führen.
- Nehmen Sie die Batterien aus dem Gerät, bevor Sie Änderungen vornehmen, Zubehör auswechseln oder das Gerät lagern. Solche Vorsichtsmaßnahmen senken das Risiko, dass das Gerät versehentlich in Betrieb geht.
- Laden Sie das Gerät nur mit dem vom Hersteller zugelassenen Ladegerät auf. Ein Ladegerät, das für einen Batterietyp geeignet ist, kann bei anderen Batterietypen zu einer Brandgefahr führen.
- Verwenden Sie Geräte ausschließlich mit den entsprechenden Batterien. Wenn Sie andere Batterien verwenden, kann dies zu Verletzungen oder einem Brand führen.
- Wenn Sie die Batterie nicht verwenden, halten Sie sie von sonstigen Metallgegenständen wie Heftklammern, Münzen, Schlüsseln, Nägel, Schrauben oder sonstigen kleinen Metallgegenständen fern, die einen Kurzschluss auslösen könnten. Ein Kurzschluss der Pole kann zu Verbrennungen oder einem Brand führen.
- Wenn Sie die Batterien missbräuchlich verwenden, kann Flüssigkeit aus der Batterie austreten; vermeiden Sie direkten Kontakt mit der Flüssigkeit. Falls es doch versehentlich zu einem Kontakt kommt, waschen Sie Ihre Hände mit Wasser. Falls die Flüssigkeit in die Augen gelangt, suchen Sie zusätzlich medizinische Hilfe auf. Flüssigkeiten, die aus der Batterie austreten, können Reizungen oder Verbrennungen verursachen.
- Verwenden Sie keine Batterien oder Geräte, die beschädigt oder modifiziert wurden. Beschädigte oder modifizierte Batterien können sich unvorhersehbar verhalten, was zu einem Brand oder einer Explosion führen kann oder ein Verletzungsrisiko darstellt.
- Setzen Sie eine Batterie keinem offenem Feuer oder sehr hohen Temperaturen aus. Wenn Sie das Gerät Feuer oder einer Temperatur über 130 °C (265 °F) aussetzen, kann dies zu einer Explosion führen.
- Halten Sie sich an alle Anweisungen zum Aufladen der Batterie und halten Sie sich an die in den Anweisungen angegebenen Temperatureinschränkungen. Unsachgemäßes Aufladen oder Aufladen bei Temperaturen außerhalb der festgelegten Grenzwerte kann dazu führen, dass die Batterie beschädigt wird, oder das Brandrisiko steigt.
- Lassen Sie Wartungsarbeiten nur von qualifizierten Arbeitern mit passenden Ersatzteilen durchführen. Dadurch wird die Sicherheit des Produkts gewährleistet.
- Modifizieren Sie das Gerät oder die Batterien nicht und versuchen Sie nicht, diese zu reparieren, außer entsprechend den Nutzungs- und Pflegeanweisungen.

10. Wichtige Sicherheitsanweisungen für Batterien.

- Bevor Sie Batterien verwenden, lesen Sie alle Anweisungen und Sicherheitsmarkierungen auf (1) dem Ladegerät, (2) der Batterie und (3) dem Produkt durch, in welches die Batterie eingesetzt wird.
 - Schließen Sie die Batterien nicht kurz und modifizieren Sie sie nicht. Dies kann zu einem Brand, extremer Hitze oder einer Explosion führen.
 - Falls die Betriebsdauer sich wesentlich verkürzt, stellen Sie unverzüglich den Betrieb ein. Es besteht die Gefahr von Überhitzung, möglichen Verbrennungen und es kann sogar zu einer Explosion kommen.
 - Falls Sie Elektrolyte in die Augen kriegen, spülen Sie diese mit sauberem Wasser aus und suchen Sie unverzüglich medizinische Hilfe auf. Es besteht die Gefahr, das Augenlicht zu verlieren.
 - Schließen Sie die Batterien nicht kurz.
 - Lagern und verwenden Sie das Werkzeug und die Batterien nicht an Orten mit Temperaturen über 50 °C (122 °F).
 - Schlagen Sie keine Nägel in die Batterie, schneiden Sie sie nicht auf, zerquetschen Sie sie nicht, werfen Sie sie nicht herunter und lassen Sie sie nicht fallen und schlagen Sie keine harten Gegenstände darauf. Dies kann zu einem Brand, extremer Hitze oder einer Explosion führen.
 - Verwenden Sie keine beschädigte Batterie.
 - Lithium-Ionen-Batterien unterliegen den gesetzlichen Vorschriften für Gefährliche Güter. Bei kommerziellen Transport, beispielsweise durch Dritte oder Handelsvertreter, müssen die besonderen Bedingungen für Verpackungen und Kennzeichnung eingehalten werden. Bei der Vorbereitung der Versandwaren müssen Sie einen Fachmann für Gefahrgüter zu Rate ziehen. Bitte beachten Sie auch die möglicherweise genaueren nationalen Vorschriften. Kleben Sie offene Kontakte ab und verpacken Sie die Batterie so, dass sie sich in der Verpackung nicht frei bewegen kann.
 - Verwenden Sie die Batterien nur mit den von Makita angegebenen Produkten. Wenn Sie die Batterien in ungeeigneten Produkten verwenden, kann dies zu einem Brand, starker Hitze, einer Explosion oder dem Auslaufen von Elektrolyten führen.
 - Falls das Werkzeug längere Zeit nicht verwendet wird, muss die Batterie aus dem Werkzeug entfernt werden.
 - Während und nach der Nutzung kann sich die Batterie erhitzen, was zu einem Brand oder zu schleichendem Brand führen kann. Achten Sie darauf, die heißen Batterien sorgfältig zu behandeln.
 - Berühren Sie den Anschluss des Werkzeugs nicht unmittelbar nach dem Gebrauch, da es heiß genug werden kann, um Verbrennungen zu verursachen.
 - Es dürfen keine Späne, Staub oder Erde in die Anschlüsse, Löcher und Rillen der Batterie gelangen. Es kann zu schlechter Leistung oder zum Ausfall des Werkzeugs oder der Batterie führen.
 - Sie dürfen die Batterie nicht in der Nähe von Hochspannungsleitungen verwenden, es sei denn das Werkzeug ist darauf ausgelegt. Dies kann zu schlechter Leistung oder einem Ausfall des Werkzeugs oder des Batteriefachs führen.
 - Halten Sie die Batterie von Kindern fern.
- #### 11. Tipps für eine maximale Lebensdauer der Batterie.
- Laden Sie die Batterie auf, bevor sie vollständig entladen ist. Sollten Sie merken, dass die Leistung nachlässt, halten Sie das Werkzeug an und laden Sie die Batterien auf.
 - Laden Sie keine vollständig geladene Batterie auf.

Ein Überladen verkürzt die Lebensdauer der Batterie.

- Laden Sie die Batterie bei Zimmertemperatur zwischen 10-40 °C (50-104 °F) auf. Bevor Sie eine heiße Batterie aufladen, sollten Sie sie abkühlen lassen.
- Entfernen Sie die Batterie aus dem Werkzeug oder dem Ladegerät, wenn Sie sie nicht verwenden.
- Laden Sie die Batterie auf, bevor Sie sie längere Zeit nicht verwenden (länger als sechs Monate).

⚠VORSICHT: Verwenden Sie ausschließlich originale Makita-Batterien. Wenn Sie keine originalen Makita-Batterien verwenden, oder Batterien, die modifiziert wurden, besteht die Gefahr, dass die Batterie platzt, was zu einem Brand, Verletzungen oder Schäden führen kann. Außerdem verfällt die Makita-Garantie für das Makita-Werkzeug und das Ladegerät.

Bewahren Sie alle Warnhinweise und Anweisungen als Referenz auf.

FUNKTIONSBESCHREIBUNG

⚠VORSICHT:

- Achten Sie stets darauf, dass das Gerät abgeschaltet ist und dass die Batterie entfernt wurde, bevor Sie die Funktionen des Geräts einstellen oder überprüfen.

Installation oder Entfernung der Batterie

⚠VORSICHT:

- **Halten Sie das Gerät und die Batterie gut fest, wenn Sie die Batterie einsetzen oder entfernen.** Wenn Sie Gerät oder Batterie nicht gut festhalten, können Ihnen diese aus den Händen gleiten und zu Schäden am Gerät oder der Batterie sowie zu Verletzungen führen.
- Achten Sie darauf, dass Sie sich nicht die Finger zwischen Gerät und Batterie bzw. Deckel einklemmen, wenn Sie die Batterie einsetzen oder den Deckel schließen.

Öffnen Sie zum Einsetzen der Batterie die Verriegelung und öffnen Sie den Deckel. (**Fig. 1**)

Legen Sie die Batterie ein. Achten Sie darauf, dass Sie die Batterie richtig herum einlegen und lassen Sie sie einrasten. Legen Sie die Batterie vollständig ein, bis Sie ein kleines Klicken hören können. Wenn Sie die rote Anzeige auf der Oberseite der Taste sehen, ist die Batterie richtig eingerastet. Schließen Sie den Batteriedeckel.

Um die Batterie zu entfernen, ziehen Sie sie aus dem Gerät heraus, und drücken Sie gleichzeitig die Taste auf der Vorderseite des Einsatzes. (**Fig. 2**)

⚠VORSICHT:

- Halten Sie den Batteriekasten immer vollständig an Ort und Stelle. Falls Sie das nicht tun, kann es passieren, dass die Batterie aus dem Gerät fällt, was zu Verletzungen führen kann.
- Drücken Sie die Batterie nicht gewaltsam in Position. Falls die Batterie nicht leicht einzusetzen ist, machen Sie etwas falsch.

Zeigt die übrige Leistung der Batterie an (Fig. 3)

(Nur bei Batterien mit Anzeige)

Drücken Sie die Prüftaste an der Batterie, um die restliche Batteriekapazität anzuzeigen. Die Anzeigelampen leuchten einige Sekunden lang auf.

Anzeigelampen			Übrige Kapazität
Leuchtend	Aus	Blinkend	
■ ■ ■ ■			75 % bis 100 %
■ ■ ■ □			50 % bis 75 %
■ ■ □ □			25 % bis 50 %
■ □ □ □			0 % bis 25 %
▣ □ □ □			Batterie aufladen.
■ ■ □ □	↓	↑	Die Batterie hat eventuell eine Fehlfunktion
□ □ ■ ■			

HINWEIS:

- Je nach den Nutzungsbedingungen und der Umgebungstemperatur, kann die Anzeige sich etwas von der tatsächlichen Kapazität unterscheiden.
- Die erste (ganz linke) Anzeigelampe leuchtet auf, wenn der Batterieschutz in Betrieb ist.

Wenn Sie keine originalen Makita-Batterien verwenden, oder Batterien, die modifiziert wurden, verfällt dadurch die Makita-Garantie für das Makita-Gerät und das Ladegerät.

Die Licht- und Helligkeitsauswahl (Fig. 4)

1. Schalter: Wenn Sie einmal auf den Schalter drücken, gehen die Lichter an (mit der selben Helligkeit, die Sie das letzte Mal eingestellt haben). Drücken Sie erneut auf den Schalter, um das Licht abzuschalten.
2. Auswahl des Helligkeitsmodus: Die Helligkeitssequenzen sind: Hoher Modus / Mittlerer Modus / Niedriger Modus / Hoher Modus bei jeder Betätigung, wenn das Licht eingeschaltet ist.

Batterieschutz (Fig. 5)

Das Gerät ist mit einem Batterieschutz ausgestattet, um dessen Lebensdauer zu verlängern. Wenn die Batterie niedrig wird, gehen alle bis auf die dargestellte LEDs aus. Etwa fünf bis zehn Minuten später schaltet das System den Strom ab.

Schutz vor Überhitzung

Wenn das Gerät oder die Batterie überhitzt, stoppt das Gerät automatisch. Lassen Sie das Gerät abkühlen, bevor Sie es wieder einschalten.

BETRIEB

⚠ VORSICHT:

- Stellen Sie das Gerät stets auf eine flache und stabile Oberfläche. Ansonsten kann das Gerät herunterfallen.

Einstellen des Lichtwinkels (Fig. 6)

Lösen Sie die Griffe auf beiden Seiten. Stellen Sie den Winkel der Leuchte ein (Der Einstellungsbereich beträgt 240°). Ziehen Sie die Griffe wieder fest.

⚠ VORSICHT:

Achten Sie darauf, dass Sie sich beim Einstellen des Winkels nicht die Finger einklemmen.

Aufbringen einer blendfreien Folie (Fig. 8)

Zubehör

- Entfernen Sie den Schmutz von der Oberfläche der Linse des Geräts, bevor Sie die blendfreie Folie aufkleben.
- Verwenden Sie eine Sprühflasche, um die Linse des Geräts und die Oberfläche mit der blendfreien Folie gründlich zu befeuchten.
- Kleben Sie es in die Mitte der Linse des Geräts.
- Schieben Sie Luft oder Wassertropfen zwischen Film und Objektiv mit einem Gummischaber oder einer Gummischaufel heraus.
- Nach dem Aufkleben wischen Sie alle Wassertropfen mit einem trockenen Tuch ab.

Installation des Lampenschirms (Fig. 9)

Zubehör

Haken Sie den vorstehenden Teil des Lampenschirms wie in der Abbildung gezeigt in die Kerbe des Geräts ein.

Verwendung eines Stativs (Zubehör)

⚠ VORSICHT:

- Lesen Sie die Anweisungen des Zubehörs sorgfältig durch, bevor Sie es mit der Lampe verwenden.
- Sie können die Lampe am Stativ befestigen, um den Betrieb zu erleichtern. (Fig. 7)

⚠ VORSICHT:

- Achten Sie darauf, dass Gerät nicht herunterfallen zu lassen, wenn Sie es auf dem Stativ befestigen.
- Stellen Sie das Stativ auf eine ebene, stabile Oberfläche, um zu verhindern, dass es herunterfällt.
- Spreizen Sie die Beine des Stativs so weit wie möglich.
- Verwenden Sie bei starkem Wind kein Stativ.
- Achten Sie darauf, dass das Gerät sicher am Stativ befestigt ist.
- Entfernen Sie das Gerät, wenn Sie das Stativ tragen, oder wenn Sie die Beine des Stativs zusammenfallen.
- Achten Sie darauf, dass Sie sich beim zusammenfallen der Stativbeine nicht die Hand einklemmen.

WARTUNG

⚠ VORSICHT:

- Achten Sie stets darauf, dass das Werkzeug ausgeschaltet ist und das die Batterie entfernt wurde, bevor Sie Inspektions- oder Wartungsarbeiten durchführen.
 - Verwenden Sie niemals Benzin, Leichtbenzin, Verdünner, Alkohol oder ähnliches. Dies kann zu Verfärbungen, Verformungen oder Rissen führen.
- Der Nutzer darf nur Wartungsarbeiten vornehmen, die in dieser Anleitung beschrieben sind. Sonstige Arbeiten müssen von einem zuständigen Makita-Kundendienstzentrum durchgeführt werden.

Reinigung

VORSICHT:

- Waschen Sie das Gerät niemals mit Wasser. Ab und zu müssen Sie die Außenseite (das Gehäuse) des Geräts mit einem feuchten, eingeseiften Tuch abwaschen.

ZUBEHÖR

VORSICHT:

- Dieses Zubehör und die Zubehörteile können nur für das Makita-Gerät empfohlen werden, das in diesem Handbuch beschrieben ist. Wenn Sie anderes Zubehör oder Zubehörteile verwenden, besteht Verletzungsrisiko. Verwenden Sie Zubehör oder Zubehörteile nur für den angegebenen Zweck.

Falls Sie Hilfe zu bestimmtem Zubehör benötigen, wenden Sie sich an den örtlichen Makita-Kundendienst.

- Originalbatterie und Ladegerät von Makita
- Blendfreie Folie
- Lampenschirm
- Stativ [Bauteilnummer: GM00002073]

HINWEIS:

- Einige Gegenstände in der Liste sind gegebenenfalls als Standard-Zubehör im Lieferumfang enthalten. Dies kann je nach Land unterschiedlich sein.

ITALIANO (Istruzioni originali)

Spiegazione con panoramica generale

1. Blocco del coperchio
4. Pulsante di controllo
7. Knob

2. Coperchio della batteria
5. Interruttore

3. Spie luminose
6. Selezione della modalità di luminosità

SPECIFICHE

Modello	ML005G
LED	40 pezzi
Fonte di alimentazione	14,4/18/36 V CC
Dimensioni (L x P x H)	248 mm x 309 mm x 296 mm
Peso netto	4.6 kg
Area ricezione pressione	0,07 m ²
Livello di protezione	IP65

- Le indicazioni possono variare da paese a paese.
- Le dimensioni sono con la maniglia abbassata.
- Il peso non comprende la cartuccia della batteria
- A causa del nostro continuo programma di ricerca e sviluppo, le indicazioni ivi contenute sono soggette a modifiche senza preavviso.

Cartuccia della batteria applicabile e durata di funzionamento

Tensione	Cartuccia batteria applicabile	Tempo di funzionamento (approssimativo)		
		Alto	Medio	Basso
14,4 V	BL1415N	0,5 ore	1,1 ore	2,3 ore
	BL1430B	0,8 ore	1,8 ore	3,5 ore
	BL1440	1,3 ore	2,9 ore	5,9 ore
	BL1460B	1,7 ore	3,8 ore	7,5 ore
18 V	BL1815N	0,7 ore	1,5 ore	3,0 ore
	BL1820B	0,9 ore	2,0 ore	3,5 ore
	BL1830B	1,3 ore	2,7 ore	5,5 ore
	BL1840B	1,8 ore	3,5 ore	7,5 ore
	BL1850B	2,3 ore	4,5 ore	10 ore
	BL1860B	2,7 ore	5,5 ore	12 ore
36 V	BL4020	1,7 ore	3,5 ore	7,0 ore
	BL4025	2,2 ore	4,5 ore	9,5 ore
	BL4040	3,5 ore	7,5 ore	15 ore
	BL4050F	4,0 ore	9,5 ore	18 ore
	BL4080F	7,0 ore	15 ore	30 ore

- Alcune cartucce delle batterie sopra elencate potrebbero non essere disponibili a seconda della propria regione di residenza.
- I tempi di funzionamento possono variare a seconda del tipo di batteria, dello stato di carica e delle condizioni di utilizzo.

⚠AVVERTENZA: Utilizzare esclusivamente le batterie sopra elencate . L'uso di qualsiasi altra batteria può causare lesioni e/o incendi.

Simboli

Di seguito sono riportati i simboli utilizzati per l'apparecchiatura. Assicurarsi di averne compreso il significato prima dell'uso.



- Leggere il manuale di istruzioni.



- Solamente per i paesi dell'UE Per la presenza di componenti pericolosi all'interno dell'apparecchiatura, i rifiuti di apparecchiature elettriche ed elettroniche, accumulatori e batterie possono avere un impatto negativo sull'ambiente e sulla salute umana. Si prega di non smaltire gli apparecchi elettrici ed elettronici o batterie insieme ai rifiuti domestici! In accordo con la Direttiva europea relativa ai rifiuti di apparecchiature elettriche ed elettroniche, agli accumulatori e batterie, rifiuti di accumulatori e batterie, nonché il loro adattamento alla legge nazionale, i rifiuti di apparecchiature elettriche, batterie e accumulatori devono essere stoccati in maniera separata e consegnati a un punto di raccolta separato per i rifiuti urbani, agendo rispettando le norme di tutela ambientale. Questo è indicato dal simbolo del cassonetto con una barra posto sull'apparecchiatura.



- Radiazioni ottiche (UV e IR). Ridurre al minimo l'esposizione agli occhi o alla pelle.



- Non fissare la lampada operativa.



- Utilizzare una schermatura appropriata o una protezione per gli occhi.



- Prestare particolare attenzione!

ISTRUZIONI IMPORTANTI RELATIVE ALLA SICUREZZA

⚠AVVERTENZA: Quando si utilizzano gli apparecchi, è necessario seguire sempre le precauzioni di sicurezza di base per ridurre il rischio di incendi, scosse elettriche e lesioni personali, tra cui le seguenti:

LEGGERE TUTTE LE ISTRUZIONI.

1. Non guardare direttamente la luce o non puntare la luce verso gli occhi. Gli occhi possono esserne danneggiati.
2. Non coprire la lampada con panno, cartone, ecc. Ciò potrebbe provocare la formazione di una fiamma.
3. Proteggere l'apparecchio da pioggia o neve. Non lavarlo in acqua.
4. Non toccare l'interno dell'apparecchio pinzette, strumenti metallici, ecc.
5. Quando l'apparecchio non è in uso, spegnere sempre e rimuovere la batteria dall'apparecchio.
6. Non fare cadere l'apparecchio, non esporlo a urti, ecc.
7. Informazioni di sicurezza per apparecchi portatili a batteria.

- Lo smaltimento delle batterie deve essere conforme alle normative locali sullo smaltimento dei materiali pericolosi.
 - Non bruciare la batteria.
8. Informazioni supplementari per gli apparecchi di illuminazione.
 - La sorgente luminosa di questo apparecchio non è sostituibile; quando la sorgente luminosa raggiunge la fine del ciclo di vita, l'intero apparecchio deve essere sostituito.
 9. Utilizzo e manutenzione dell'utensile a batteria.
 - **AVVERTENZA:** Leggere tutte le avvertenze di sicurezza e le istruzioni. L'insosservanza delle avvertenze e delle istruzioni può causare scosse elettriche, incendi e/o gravi lesioni.
 - Evitare l'avviamento accidentale. accertarsi che l'interruttore sia in posizione off prima di collegare il pacco batteria, prelevare o trasportare l'apparecchio. Il trasporto dell'apparecchio con il dito sull'interruttore o dell'apparecchio energizzante che ha l'interruttore acceso, è indice di incidenti.
 - Scollegare il pacco batteria dall'apparecchio prima di effettuare regolazioni, cambiare gli accessori o riporre l'apparecchio. Tali misure di sicurezza preventive riducono il rischio di avviamento accidentale dell'apparecchio.
 - Ricaricare solo con il caricabatterie specificato dal produttore. Un caricabatterie adatto ad un tipo di batteria può creare il rischio di incendio se utilizzato con un altro tipo di batteria.
 - Utilizzare gli apparecchi solo con i pacchi batterie appositamente predisposti. L'uso di altri pacchi batteria può creare un rischio di lesioni e di incendio.
 - Quando il pacco batteria non viene utilizzato, tenerlo lontano da altri oggetti metallici, come graffette, monete, chiavi, chiodi, viti o altri piccoli oggetti metallici, che possono effettuare un collegamento da un terminale all'altro. Il cortocircuito tra i terminali della batteria può causare ustioni o incendi.
 - In condizioni abusive, il liquido può essere espulso dalla batteria; evitare il contatto. In caso di contatto accidentale, sciacquare con acqua. Se il liquido entra in contatto con gli occhi, consultare inoltre un medico. Il liquido espulso dalla batteria può causare irritazione o ustioni.
 - Non utilizzare batterie o apparecchi danneggiati o modificati. Batterie danneggiate o modificate possono presentare un comportamento imprevedibile con conseguente rischio di incendio, esplosione o rischio di lesioni.
 - Non esporre un pacco batterie o un apparecchio al fuoco o a temperature eccessive. L'esposizione al fuoco o a temperature superiori a 130 °C (265 °F), può causare esplosione.
 - Seguire tutte le istruzioni di carica e non caricare il pacco batteria o l'apparecchio al di fuori dell'intervallo di temperatura specificato nelle istruzioni. Una carica impropria o a temperature al di fuori dell'intervallo di temperatura specificato può danneggiare la batteria e aumentare il rischio di incendio.
 - Far eseguire la manutenzione da un riparatore qualificato utilizzando solo pezzi di ricambio identici. In questo modo si garantisce il mantenimento della sicurezza del prodotto.
 - Non modificare o tentare di riparare l'apparecchio o il pacco batteria se non come indicato nelle istruzioni per l'uso e la manutenzione.
 10. Importanti istruzioni di sicurezza per la cartuccia della batteria.
 - Prima di utilizzare la cartuccia della batteria, leggere tutte le istruzioni e i segni di attenzione (1) sul caricabatterie, (2) sulla batteria e (3) sul prodotto che utilizza la batteria.

- Non smontare o manomettere la cartuccia della batteria. Può provocare un incendio, un calore eccessivo o un'esplosione.
 - Se il tempo di funzionamento si è ridotto eccessivamente, interrompere immediatamente l'utilizzo. Ciò può comportare il rischio di surriscaldamento, possibili ustioni e persino un'esplosione.
 - Se l'elettrolito entra negli occhi, sciacquarli con acqua pulita e consultare immediatamente un medico. Ciò può comportare la perdita della vista.
 - Non causare il cortocircuito della cartuccia della batteria.
 - Non conservare e usare l'apparecchio e la cartuccia della batteria in luoghi dove la temperatura può raggiungere o superare i 50 °C (122 °F).
 - Non inchiodare, tagliare, frantumare, schiacciare, lanciare, far cadere la cartuccia della batteria o colpire la cartuccia della batteria con un oggetto duro. Ciò può provocare un incendio, un calore eccessivo o un'esplosione.
 - Non utilizzare una batteria danneggiata.
 - Le batterie agli ioni di litio sono soggette ai requisiti della legislazione sulle merci pericolose. Per i trasporti commerciali, ad esempio da parte di terzi, spedizionieri, devono essere rispettati i requisiti speciali per l'imballaggio e l'etichettatura. Per la preparazione dell'articolo da spedire è necessario consultare un esperto di materiali pericolosi. Si prega di osservare anche le eventuali disposizioni nazionali più dettagliate. Coprire con un nastro adesivo i contatti scoperti e imballare la batteria in modo tale che non possa muoversi nell'imballaggio.
 - Utilizzare le batterie solo con i prodotti indicati da Makita. L'installazione delle batterie su prodotti non conformi può provocare incendi, eccessivo calore, esplosione o perdita di elettrolita.
 - Se l'utensile non viene utilizzato per un lungo periodo di tempo, la batteria deve essere rimossa dall'utensile.
 - Durante e dopo l'uso, la cartuccia della batteria può assumere calore che può causare ustioni o ustioni a bassa temperatura. Prestare attenzione alla manipolazione delle cartucce a batteria calda.
 - Non toccare il terminale dell'utensile subito dopo l'uso perché potrebbe diventare abbastanza caldo da causare ustioni.
 - Non lasciare che schegge, polvere o sporcizia si incastrino nei terminali, nei fori e nelle scanalature della cartuccia della batteria. Ciò può comportare prestazioni scadenti o il guasto dell'utensile o della cartuccia della batteria.
 - A meno che l'utensile non supporti l'uso in prossimità di linee elettriche ad alta tensione, non utilizzare la cartuccia della batteria in prossimità di linee elettriche ad alta tensione. Ciò può comportare malfunzionamenti o il guasto dell'utensile o della cartuccia della batteria.
 - Tenere la batteria lontano dai bambini.
11. Suggerimenti per mantenere la massima durata della batteria.
- Caricare la cartuccia della batteria prima di scaricarla completamente. Spegnerla sempre dell'apparecchio e ricaricare la cartuccia della batteria quando l'apparecchio mostra un calo di potenza.
 - Non ricaricare mai una batteria completamente carica. Una carica eccessiva riduce la durata della batteria.
 - Caricare la batteria a temperatura ambiente a 10 °C - 40 °C (50 °F - 104 °F). Lasciare raffreddare una batteria calda prima di caricarla.
 - Quando non si utilizza la cartuccia della batteria, rimuoverla dall'utensile o dal caricabatterie.

- Caricare la cartuccia della batteria se non viene utilizzata per un lungo periodo (più di sei mesi).

⚠ATTENZIONE: Utilizzare solo batterie originali Makita. L'uso di batterie non originali Makita, o di batterie che sono state alterate, può provocare lo scoppio della batteria causando incendi, lesioni personali e danni. Si annulla anche la garanzia Makita per l'utensile e il caricabatterie Makita.

Conservare tutte le avvertenze e istruzioni per la futura consultazione.

DESCRIZIONE FUNZIONALE

⚠ATTENZIONE:

- Assicurarsi sempre che l'apparecchio sia spento e che la batteria sia stata rimossa prima di regolare o controllare il funzionamento dell'apparecchio.

Installazione o rimozione della batteria

⚠ATTENZIONE:

- **Tenere saldamente l'apparecchio e la cartuccia della batteria durante l'installazione o la rimozione della cartuccia della batteria**
La mancata presa salda dell'apparecchio e della cartuccia della batteria può causare lo scivolamento delle mani e causare danni all'apparecchio e alla cartuccia della batteria e lesioni personali.
- Fare attenzione a non intrappolare le dita tra l'apparecchio e la cartuccia della batteria quando si carica la cartuccia della batteria e tra l'apparecchio e il coperchio della batteria quando si chiude il coperchio della batteria.

Per installare la cartuccia della batteria, rilasciare il blocco del coperchio e aprire il coperchio della batteria. (Fig. 1)

Inserire la cartuccia della batteria. Allineare la linguetta della cartuccia batteria con la scanalatura dell'alloggiamento e inserirla in posizione. Inserirlo completamente fino a quando non si blocca in posizione con un piccolo clic. Se l'indicatore rosso sul lato superiore del pulsante non è completamente bloccato. Quindi chiudere il coperchio della batteria. Per rimuovere la cartuccia della batteria, farla scorrere dall'utensile facendo scorrere il pulsante sulla parte anteriore della cartuccia. (Fig. 2)

⚠ATTENZIONE:

- Si prega di installare sempre la cartuccia della batteria completamente in posizione. In caso contrario, potrebbe cadere accidentalmente dall'apparecchio, causando lesioni all'utente o alle persone che lo circondano.
- Non installare la cartuccia della batteria con la forza. Se la cartuccia non scorre facilmente, non viene inserita correttamente.

Indicazione della carica residua della batteria (Fig. 3)

(Solo per cartucce di batterie con indicatore)
Premere il pulsante di controllo sulla cartuccia della batteria per indicare la capacità residua della batteria. Le spie si accendono per alcuni secondi.

Spie luminose			Capacità residua
■ Illuminato	□ Spento	▧ Lampeggiante	
■ ■ ■ ■			dal 75 % al 100 %.
■ ■ ■ □			dal 50 % al 75 %.
■ ■ □ □			dal 25 % al 50 %.
■ □ □ □			dal 0 % al 25 %.
▧ □ □ □			Caricare la batteria.
■ ■ □ □ □ □ ■ ■ ↑ ↓			La batteria potrebbe non funzionare correttamente.

NOTA:

- A seconda delle condizioni d'uso della temperatura ambiente, l'indicazione può differire leggermente dalla capacità effettiva.
- La prima spia (all'estrema sinistra) si accenderà quando il sistema di protezione della batteria funziona.

L'uso di batterie non originali Makita, o di batterie che sono state alterate, annullerà la garanzia Makita per l'apparecchio e il caricabatterie Makita.

Accensione della selezione della modalità di luce e luminosità (Fig. 4)

1. Cambio: Premere l'interruttore una volta, la luce si accende (con la stessa modalità di luminosità dell'ultima impostazione). Premere nuovamente l'interruttore, la luce si spegne.
2. Selezione della modalità di luminosità: Sequenza di luminosità: Modo alto / Modo medio / Modo basso / Modo alto per ogni pressione quando la luce è accesa.

Sistema di protezione della batteria (Fig. 5)

L'apparecchio è dotato di un sistema di protezione della batteria per aumentarne la durata. Quando la batteria si scarica, il LED si spegne ad eccezione di un LED come illustrato. Dopo circa cinque o dieci minuti, il sistema si spegne automaticamente.

Protezione per il surriscaldamento

Quando l'apparecchio o la batteria si surriscaldano, si ferma in maniera automatica. Lasciar raffreddare il dispositivo prima di accenderlo di nuovo.

FUNZIONAMENTO

⚠ATTENZIONE:

- Mettere sempre l'apparecchio in posizione piana e stabile. In caso contrario si può verificare un incidente di caduta.

Regolazione dell'angolo della luce (Fig. 6)

Allentare le manopole su entrambi i lati. Regolare l'angolo della luce (l'intervallo di regolazione è di 240°). Quindi serrare nuovamente le manopole.

⚠ATTENZIONE:

Fare attenzione a non intrappolare le dita quando si regola l'angolo della luce.

Attaccare la pellicola antiriflesso (Fig. 8)

Accessori opzionali

- Prima di incollare la pellicola antiriflesso, togliere lo sporco dalla superficie della lente del dispositivo.
- Utilizzare una bottiglietta spray per bagnare bene la lente del dispositivo e la superficie sulla quale è fissata la pellicola antiriflesso.
- Incollarlo al centro della lente del dispositivo
- Utilizzare una spazzola o una spatola di gomma per far uscire le gocce d'aria o d'acqua presenti tra la pellicola e l'obiettivo.
- Dopo aver incollato, togliere eventuali gocce d'acqua utilizzando un panno asciutto.

Installazione del paralume (Fig.9)

Accessori opzionali

Agganciare la sporgenza del paralume alla tacca del dispositivo come viene illustrato.

Uso con il treppiede (accessori opzionali)

⚠ATTENZIONE:

- Leggere attentamente i manuali di istruzioni degli accessori prima di utilizzarli con la luce.
- È possibile mettere la luce sul treppiede per facilitare l'operazione. (Fig. 7)

⚠ATTENZIONE:

- Fare attenzione a non far cadere l'apparecchio durante il montaggio dell'apparecchio sul treppiede.
- Posizionare il treppiede su una superficie piana e stabile per evitare di cadere.
- Allargare al massimo le gambe del treppiede.
- Non utilizzare il treppiede se il vento è forte.
- Assicurarsi che l'apparecchio sia fissato saldamente al treppiede.
- Rimuovere l'apparecchio quando si trasporta il treppiede o quando si ripiegano le gambe del treppiede.
- Fare attenzione a non farsi impigliare la mano nelle gambe del treppiede quando si chiude il treppiede.

MANUTENZIONE

⚠ATTENZIONE:

- Prima di procedere a qualsiasi controllo o manutenzione, assicurarsi sempre che l'apparecchio sia spento e che la cartuccia della batteria sia stata rimossa.
- Non utilizzare mai benzina, benzina, benzina, diluenti, alcool o simili. Possono verificarsi scolorimento, deformazioni o crepe.

Solo gli interventi di manutenzione descritti in questo manuale di istruzioni possono essere eseguiti dall'utente. Qualsiasi altro intervento deve essere eseguito da centri di assistenza autorizzati Makita.

Pulizia

⚠ATTENZIONE:

- Non lavare mai l'apparecchio in acqua.
- Pulire periodicamente l'esterno (corpo dell'apparecchio) dell'apparecchio con un panno inumidito con acqua e sapone.

ACCESSORI OPZIONALI

⚠ATTENZIONE:

- Questi accessori o accessori sono raccomandati per l'uso con l'apparecchio Makita specificato in questo manuale. L'uso di qualsiasi altro accessorio o accessorio può comportare il rischio di lesioni alle persone.
- Utilizzare l'accessorio o l'accessorio o l'accessorio solo per lo scopo dichiarato.

Se avete bisogno di assistenza per maggiori dettagli su questi accessori, rivolgetevi al centro di assistenza Makita di zona.

- Batteria e caricabatterie originali Makita
- Pellicola antiriflesso
- Paralume
- Treppiede [Codice: GM00002073]

NOTA:

- Alcuni articoli dell'elenco possono essere inclusi nella confezione dell'apparecchio come accessori standard. Possono differire da paese a paese.

NEDERLANDS (Originele instructies)

Uitleg van algemeen aanzicht

- | | | |
|--------------------------------|---------------------------|-------------------------------|
| 1. Vergrendeling van afdekking | 2. Afdekking van batterij | 3. Indicatielampjes |
| 4. Controleknop | 5. Schakelaar | 6. Selecteer helderheidsmodus |
| 7. Knop | | |

SPECIFICATIES

Model	ML005G
LED	40 stukken
Netvoeding	14,4/18/36 V DC
Afmetingen (L x B x H)	248 mm x 309 mm x 296 mm
Nettogewicht	4,6 kg
Druk ontvangen gebied	0,07 m ²
Bescherming niveau	IP65

- Specificaties kunnen van land tot land verschillen.
- De afmetingen zijn met de handgreep omlaag.
- Het gewicht bevat de batterijpatronen niet.
- Omdat wij een programma van voortdurend onderzoek en ontwikkeling uitvoeren kunnen de specificaties die hierin worden vermeld, zonder voorafgaande kennisgeving worden gewijzigd.

Geschikte batterijpatroon en bedrijfstijd

Netspanning	Geschikte batterijpatroon	Bedijfstijd (Bij benadering)		
		Hoog	Medium	Laag
14,4 V	BL1415N	0,5 uur	1,1 uur	2,3 uur
	BL1430B	0,8 uur	1,8 uur	3,5 uur
	BL1440	1,3 uur	2,9 uur	5,9 uur
	BL1460B	1,7 uur	3,8 uur	7,5 uur
18V	BL1815N	0,7 uur	1,5 uur	3,0 uur
	BL1820B	0,9 uur	2,0 uur	3,5 uur
	BL1830B	1,3 uur	2,7 uur	5,5 uur
	BL1840B	1,8 uur	3,5 uur	7,5 uur
	BL1850B	2,3 uur	4,5 uur	10 uur
	BL1860B	2,7 uur	5,5 uur	12 uur
36V	BL4020	1,7 uur	3,5 uur	7,0 uur
	BL4025	2,2 uur	4,5 uur	9,5 uur
	BL4040	3,5 uur	7,5 uur	15 uur
	BL4050F	4,0 uur	9,5 uur	18 uur
	BL4080F	7,0 uur	15 uur	30 uur

- Enkele van de batterijpatronen die hierboven worden vermeld, zullen afhankelijk van uw geografische locatie of woonplaats misschien niet verkrijgbaar zijn.
- Bedrijfstijden kunnen verschillen afhankelijk van batterijtype, laadstatus en gebruiksconditie.

⚠ WAARSCHUWING: Gebruik alleen de hierboven vermelde batterijpatronen. Gebruik van een andere batterijpatroon kan letsel en/of brand tot gevolg hebben.

Symbolen

Hieronder worden de symbolen getoond die voor de apparatuur worden gebruikt.

Het is belangrijk dat u hiervan de betekenis begrijpt vóór gebruik.



- Lees de instructiehandleiding.



- Alleen voor EU landen. Vanwege de aanwezigheid van de gevaarlijke onderdelen in de apparatuur kunnen het elektrische afval en elektronische apparatuur, accu's en batterijen een negatieve invloed hebben op het milieu en de menselijke gezondheid. Gooi geen elektrische en elektronische apparaten of batterijen met huishoudelijk afval! In overstemming met de Europese Richtlijn over het elektrische afval en elektronische apparatuur, accu's en batterijen en afgedankte accu's en batterijen, alsmede hun aanpassing aan de nationale wetten, zullen elektrische afval en elektronische apparatuur, batterijen en accu's apart worden opgeslagen en worden afgeleverd bij een afzonderlijk.

Dit wordt getoond door het symbool van de doorgestreepte wielenbak die op de apparatuur wordt geplaatst.



- Optische Straling (UV en IR). Beperk blootstelling van ogen of huid zoveel mogelijk.



- Kijk niet in de werkende lamp.



- Gebruik geschikte afscherming of oogbescherming.



- Wees bijzonder zorgvuldig en oplettend!

BELANGRIJKE VEILIGHEIDSINSTRUCTIES

⚠ WAARSCHUWING: Wanneer u apparaten gebruikt, moeten eenvoudige veiligheidsmaatregelen altijd worden gevolgd zodat het risico van brand, elektrische schok en persoonlijk letsel wordt beperkt, deze maatregelen zijn onder meer:

LEES ALLE INSTRUCTIES.

1. Kijk niet in het licht, richt het licht niet op ogen. Ogen kunnen beschadigd raken.
2. Bedek de lamp niet met een doek of karton e.d. Anders zou dit brand kunnen veroorzaken.
3. Stel het niet bloot aan regen of sneeuw. Was het niet in water.
4. Raak de binnenzijde van het apparaat niet aan met een tang, metalen gereedschap, enz.
5. Schakel het apparaat altijd uit wanneer het niet in gebruik is en haal de batterijpatroon uit het apparaat.
6. Stoot het apparaat niet en laat het niet vallen, enz.
7. Veiligheidsinformatie voor draagbare armaturen met batterijen.

- De batterijen moeten worden verwijderd conform de plaatselijke voorschriften die betrekking hebben op de verwijdering van gevaarlijke stoffen.
- Verbrand de batterij niet.

8. Aanvullende informatie voor armaturen.

- De bron van het licht van deze armatuur is niet vervangbaar; wanneer de bron van het licht het einde van zijn levensduur bereikt, moet de gehele armatuur worden vervangen.

9. Gebruik en verzorging van de batterij.

- **WAARSCHUWING:** Lees alle veiligheidswaarschuwingen en instructies. Het niet opvolgen van de waarschuwingen en instructies kan leiden tot elektrische schokken, brand en/of ernstig letsel.
 - Zorg ervoor dat het apparaat niet onbedoeld kan worden ingeschakeld. Controleer dat de schakelaar in de uit-stand staat, voordat u de batterij aansluit, of het apparaat opkapt of draagt. Het apparaat dragen met uw vinger op de schakelaar of de batterij plaatsen in en apparaat dat is ingeschakeld, leidt tot ongelukken.
 - Koppel de batterij los van het apparaat voordat u wijzigingen aanbrengt, accessoires wisselt of het apparaat opbergt. Dergelijke preventieve veiligheidsmaatregelen beperken het risico dat het apparaat per ongeluk wordt ingeschakeld.
 - Laad alleen op met de lader die door de fabrikant wordt genoemd. Een lader die geschikt is voor het ene type batterij kan een risico van de hand geven bij gebruik met een andere batterij.
 - Gebruik apparaten uitsluitend met de speciaal aangeduide batterij's. Gebruik van andere batterij's kan een risico geven van letsel en brand.
 - Bewaar een batterij, wanneer u deze niet gebruikt, op enige afstand van andere metalen voorwerpen zoals paperclips, munten, sleutels, spijkers, schroeven of andere kleine metalen voorwerpen die een verbinding van de ene pool met de andere tot stand kunnen brengen. Wanneer kortsluiting ontstaat tussen de polen van de batterij kan dat brandwonden of brand veroorzaken.
 - Wanneer de batterij ruw wordt behandeld kan er vloeistof uit komen; vermijd contact hiermee. Als u per ongeluk deze vloeistof aanhaakt, spoel dan met water. Komt de vloeistof in contact met uw ogen, roep dan onmiddellijk medische hulp in. Vloeistof die uit de batterij komt kan irritatie of brandwonden veroorzaken.
 - Gebruik niet batterij's of apparaten die zijn beschadigd of waarvan wijzigingen zijn aangebracht. Beschadigde of gewijzigde batterij's kunnen onvoorspelbaar gedrag vertonen wat kan leiden tot brand, explosie of een risico van letsel.
 - Stel een batterij of apparaat niet bloot aan brand of uitzonderlijk hoge temperaturen. Blootstelling aan brand of een temperatuur boven 130 °C (265 °F) kan een explosie tot gevolg hebben.
 - Volg alle instructies voor het laden en laad de batterij of het apparaat niet op buiten het temperatuurbereik dat in de instructies wordt vermeld. Het op onjuiste wijze laden of laden buiten het opgegeven temperatuurbereik kan de batterij beschadigen en het risico van brand doen toenemen.
 - Laat servicewerkzaamheden uitvoeren door een gekwalificeerde reparateur die alleen identieke vervangende onderdelen gebruikt. Dit garandeert dat de veiligheid van het product wordt gehandhaafd.
 - Breng geen wijzigingen in het apparaat of de batterij aan en probeer het niet te repareren, behalve als dat wordt aangegeven in de instructies voor gebruik en onderhoud.
- ### 10. Belangrijke veiligheidsinstructies voor de batterijpatroon.
- Lees, voordat u de batterijpatroon gebruikt, alle instructies en markeringen op (1) de batterijlader, (2) de batterij en (3) het product dat de batterij gebruikt.
 - De batterijpatroon niet demonteren of bewerken. Dit kan brand, uitzonderlijke warmteontwikkeling of explosie tot gevolg hebben.
 - Als de bedrijfsstijd aanzienlijk korter is geworden, stop dan onmiddellijk met het gebruik van het product. Doet u dat niet, dan kan dat oververhitting tot gevolg hebben, mogelijke brandwonden en zelfs een explosie.

- Mocht er elektrolyt in uw ogen terechtkomen, spoel uw ogen dan uit met helder water en roept onmiddellijk medische hulp in. Het kan resulteren in gezichtsvermogenverlies.
 - Sluit de batterijpatroon niet kort.
 - Bewaar en gebruik het gereedschap en de batterijpatroon niet op plaatsen waar de temperatuur 50 °C (122 °F) kan bereiken of overschrijden.
 - In de batterijpatroon niet spijkeren, knippen of deze verpletteren, ermee gooien, laten vallen of er met een hard voorwerp op slaan. Dit kan brand, uitzonderlijke warmteontwikkeling of explosie tot gevolg hebben.
 - Gebruik niet een beschadigde batterij.
 - Voor de lithium-ion batterij's geldende eisen van de Wetgeving Gevaarlijke Goederen. Voor commerciële transporten, bijvoorbeeld door externe partijen, expediteurs, moeten speciale verpakkingseisen en de labeling in acht worden genomen. Vraag bij de voorbereiding van verzending van een item het advies van een expert op het gebied van gevaarlijke materialen. Neem ook nationaal van kracht zijnde meer gedetailleerde voorschriften in acht. Open contactpunten afdekken met tape of op andere wijze en verpak de batterij zo dat deze zich niet kan verplaatsen in de verpakking.
 - Gebruik de batterij's uitsluitend in de producten die door Makita worden aangeduid. Wanneer u de batterij's in producten plaatst die daarvoor niet geschikt zijn, kan dat brand, uitzonderlijke warmteontwikkeling, explosie of lekkage van elektrolyt tot gevolg hebben.
 - Als het gereedschap gedurende lange tijd niet wordt gebruikt, moet u de batterij uit het gereedschap halen.
 - Tijdens en na gebruik kan de batterijpatroon warmte opnemen die brandwonden of brandwonden bij lage temperatuur kan veroorzaken. Wees voorzichtig bij de omgang met hete batterijpatronen.
 - Raak de klem van het gereedschap niet direct na gebruik aan, want het kan heet genoeg worden om brandwonden te veroorzaken.
 - Zorg ervoor dat er geen schilfers, stof of aarde in de polen, gaten en groeven van de batterijpatroon terechtkomen. Dit kan leiden tot slechte prestaties of uitval van het gereedschap of de batterijpatroon.
 - Tenzij het gereedschap het gebruik in de buurt van hoogspanningsleidingen ondersteunt, mag u de batterijpatroon niet in de buurt van hoogspanningsleidingen gebruiken. Dit kan leiden tot een defect of uitval van het gereedschap of de batterijpatroon.
 - Houd de batterij uit de buurt van kinderen.
11. Tips voor een maximale levensduur van de batterij.
- Laad de batterij op voordat deze volledig is ontladen. Stop altijd de werking van het gereedschap en laad de batterijpatroon op wanneer u merkt dat het gereedschap minder vermogen heeft.
 - Laad nooit een volledig opgeladen batterijpatroon op. Door de batterij teveel op te laden, verkort u de levensduur van de batterij.
 - Laad de batterijpatroon op bij een kamertemperatuur van 10 °C - 40 °C (50 °F - 104 °F). Laat een batterijpatroon afkoelen voordat u deze oplaadt.
 - Verwijder de batterijpatroon uit het gereedschap of de lader wanneer u deze niet gebruikt.
 - Laad de batterijpatroon op als u deze gedurende een lange tijd niet gebruikt (meer dan zes maanden).

⚠ LET OP: Gebruik alleen originele Makita-batterijen. Gebruik van niet-oorspronkelijke batterijen van Makita, of van batterijen waaraan veranderingen zijn aangebracht, kan ertoe leiden dat de batterij openbarst, wat brand, persoonlijk letsel en schade kan veroorzaken. Ook zal hierdoor de Makita-garantie voor het Makita-gereedschap en de lader komen te vervallen.

Bewaar alle waarschuwingen en instructies voor toekomstige referentie.

FUNCTIONELE BESCHRIJVING

⚠ LET OP:

- Controleer altijd dat het apparaat is uitgeschakeld en de batterijpatroon is verwijderd, voordat u de functie van het apparaat instelt of controleert.

De batterijpatroon plaatsen of uitnemen

⚠ LET OP:

- **Houd het apparaat en de batterijpatroon stevig vast wanneer u de batterijpatroon plaatst of uitneemt.**
Wanneer u het apparaat of de batterijpatroon niet stevig vasthoudt, kunnen zij uit uw handen glijpen en kan dat leiden tot beschadiging van het apparaat en de batterijpatroon en tot persoonlijk letsel.
- Ga voorzichtig te werk, zodat u niet uw vinger(s) klemt tussen het apparaat en de batterijpatroon wanneer u de batterijpatroon plaatst, of tussen het apparaat en de batterij-afdekking wanneer u de batterij-afdekking sluit.

Plaats de batterijpatroon door de sluiting van de batterij-afdekking los te maken en de batterij-afdekking te openen. (**Fig. 1**)

Plaats de batterijpatroon. Houd de tong van de batterijpatroon tegenover de groef in de behuizing en schuif de patroon op z'n plaats. Schuif de patroon zo ver mogelijk in het vak tot u een lichte klik hoort. Kunt u de rode indicator aan de bovenzijde van de knop zien, dan is de patroon niet geheel vergrendeld. Sluit vervolgens de afdekking van de batterij.

U kunt de batterijpatroon uitnemen door deze uit het gereedschap te schuiven terwijl u de knop aan de voorzijde van de patroon verschuift. (**Fig. 2**)

⚠ LET OP:

- Plaats de batterijpatroon altijd volledig ter plaats. Doet u dat niet, dan kan de batterijpatroon uit het apparaat vallen, wat u of iemand bij u kan verwonden.
- Gebruik geen geweld bij het plaatsen van de batterijpatroon. Als u de patroon niet gemakkelijk naar binnen kunt schuiven, plaatst u de batterij niet op juiste wijze.

Aanduiding van de resterende batterijcapaciteit (Fig. 3)

(alleen voor batterijpatronen met de indicator)
Druk op de controleknop op de batterijpatroon zodat u kunt zien hoeveel capaciteit de batterij nog heeft. De indicatielampjes gaan enkele seconden branden.

Indicatielampjes			Resterende capaciteit
Brandend	Uit	Knipperend	
■ ■ ■ ■			75 % tot 100 %
■ ■ ■ □			50 % tot 75 %
■ ■ □ □			25 % tot 50 %
■ □ □ □			0 % tot 25 %
▣ □ □ □			Laad de batterij op.
■ ■ □ □ ↓ ↑			Misschien is er storing in de batterij opgetreden.

NB:

- Afhankelijk van de gebruikscondities en de omgevingstemperatuur kan de aanleiding wat afwijken van de werkelijke capaciteit.
- Het eerste (uiterst linkse) indicatielampje licht op wanneer het beschermingssysteem van de batterij werkt.

Gebruik van niet-oorspronkelijke Makita-batterij's, of batterij's waarin de wijzigingen zijn aangebracht, zal de Makita-garantie voor het Makita-apparaat en de lader doen vervallen.

De lamp inschakelen en selecteer de helderheidsmodus (Fig. 4)

- Schakelaar: Druk één keer op de schakelaar en u schakelt de lamp in (op de helderheid die de laatste keer was ingesteld). Druk nogmaals op de schakelaar en u schakelt de lamp uit.
- Selecteer helderheidsmodus: De volgorde van helderheid is: Hoog / Midden / Laag / Wanneer de lamp brandt, wordt het licht bij iedere druk op de schakelaar helderder.

Batterij-beveiligingssysteem (Fig. 5)

Het apparaat is voorzien van een batterij-beveiligingssysteem dat de levensduur van de batterij verlengt. Wanneer de capaciteit van de batterij afneemt, gaan de LED-lampjes uit, op één LED na. Vervolgens schakelt het systeem zo'n vijf tot tien minuten later het apparaat uit.

Bescherming van oververhitting

Wanneer de machine of de batterij oververhit worden, zal de machine automatisch stoppen. Laat de machine afkoelen voordat u het opnieuw aanschakelt.

BEDIENING

⚠ LET OP:

- Plaats het apparaat altijd op een vlakke stabiele plaats. Anders zou het apparaat kunnen vallen.

De hoek van de lamp afstellen (Fig. 6)

Draai de knoppen aan beide zijden los. Stel de hoek van de lamp af (het bereik voor de afstelling is 240°). Draai vervolgens de knoppen weer vast.

⚠ LET OP:

Let erop dat u niet uw vinger(s) klemt, wanneer u de hoek van de lamp afstelt.

Plak de anti-verblinding folie (Fig. 8)

Optionele accessoires

- Voordat u de anti-verblinding folie plakt, verwijdert u het vuil op het oppervlak van de lens van de machine.
- Maak de lens van de machine en het oppervlak grondig nat waarop de anti-verblinding folie wordt geplakt.
- Plak het in het centrum van de lens van de machine.
- Gebruik een wisser of een rubberen spatel om de lucht of de waterdruppels tussen de folie en de lens te verwijderen.
- Nadat u het plakt, verwijdert u alle waterdruppels met een droog doek.

Installeer de lampenkap (Fig. 9)

Optionele accessoires

Haak het uitsteeksel van de lampenkap naar de gat van de machine zoals die wordt getoond.

Gebruik met statief (als optie verkrijgbaar accessoire)

⚠ LET OP:

- Gebruik de accessoires pas met de lamp wanneer u de instructiehandleidingen ervan aandachtig hebt doorgelezen. U kunt de lamp op een statief plaatsen zodat u er gemakkelijker mee kunt werken. (Fig. 7)

⚠ LET OP:

- Ga voorzichtig te werk en laat het apparaat niet vallen wanneer u het op het statief zet.
- Plaats het statief op een vlak en stabiel oppervlak zodat het niet kan vallen.
- Zet de benen van het statief zo ver mogelijk uit elkaar.
- Gebruik het statief niet wanneer het hard waait.
- Controleer dat het apparaat stevig op het statief is bevestigd.
- Neem het apparaat van het statief, wanneer u het statief draagt of wanneer u de benen van het statief bij elkaar vouwt.
- Ga voorzichtig te werk zodat u niet uw hand klemt tussen de benen van het statief, wanneer u het statief sluit.

ONDERHOUD

⚠ LET OP:

- Denk er vooral aan dat u eerst het apparaat moet uitschakelen en de batterijpatroon moet verwijderen voordat u een inspectie of onderhoud uitvoert.
- Gebruik nooit dieselolie, wasbenzine, verfvandunner of alcohol of iets dergelijks. Dat zou kunnen leiden tot verkleuring, vervorming of het ontstaan van scheuren. Alleen de onderhoudswerkzaamheden die in deze instructie handleiding worden beschreven, mogen door de gebruiker worden uitgevoerd. Alle andere werkzaamheden moeten door een geautoriseerd Makita-servicecentrum worden uitgevoerd.

Reiniging

⚠ LET OP:

- Was het apparaat nooit schoon in water. Veeg van tijd tot tijd de buitenzijde (behuizing van het apparaat) af met een doek die vochtig is gemaakt in een zeepoplossing.

OPTIONELE ACCESSOIRES

LET OP:

- Deze accessoires of hulpstukken worden aanbevolen voor gebruik op uw Makita-apparaat dat in deze handleiding wordt aangeduid. Het gebruik van andere accessoires of hulpstukken kan een risico van letsel voor personen geven.
Gebruik het accessoire of hulpstuk uitsluitend voor het aangegeven doel.

Als u hulp nodig heeft en meer gegevens over deze accessoires, vraag dan advies aan uw Makita-servicecentrum ter plaatse.

- Oorspronkelijk Makita-batterij en -lader
- Anti-verblindingsfolie
- Lampenkap
- Statief [Onderdeelnr: GM00002073]

NB:

- Bepaalde items in de lijst kunnen als standaard-accessoires in de verpakking van het apparaat zijn opgenomen. Welke items dat zijn, kan van land tot land verschillen.

ESPAÑOL (Instrucciones originales)

Explicación de la visión general

1. Seguro de la cubierta
4. Botón de verificación
7. Perilla

2. Cubierta de la batería
5. Interruptor

3. Luces del indicador
6. Selección de luminosidad

ESPECIFICACIONES

Modelo	ML005G
LED	40 pzs
Fuente de alimentación	14,4/18/36 V DC
Dimensiones (L × A × A)	248 mm × 309 mm × 296 mm
Peso neto	4,6 kg
Zona receptora de presión	0,07 m ²
Grado de protección	IP65

- Las especificaciones pueden variar de un país a otro.
- Las dimensiones representan el dispositivo con el mango hacia abajo.
- El peso no incluye el cartucho de batería.
- Debido a nuestro continuo programa de investigación y desarrollo, las especificaciones indicadas aquí están sujetas a cambio sin previo aviso.

Cartuchos de batería aplicables y tiempos de funcionamiento

Tensión	Cartucho de batería aplicable	Tiempo de funcionamiento (aproximado)		
		Alto	Medio	Bajo
14,4 V	BL1415N	0,5 horas	1,1 horas	2,3 horas
	BL1430B	0,8 horas	1,8 horas	3,5 horas
	BL1440	1,3 horas	2,9 horas	5,9 horas
	BL1460B	1,7 horas	3,8 horas	7,5 horas
18 V	BL1815N	0,7 horas	1,5 horas	3,0 horas
	BL1820B	0,9 horas	2,0 horas	3,5 horas
	BL1830B	1,3 horas	2,7 horas	5,5 horas
	BL1840B	1,8 horas	3,5 horas	7,5 horas
	BL1850B	2,3 horas	4,5 horas	10 horas
	BL1860B	2,7 horas	5,5 horas	12 horas
36 V	BL4020	1,7 horas	3,5 horas	7,0 horas
	BL4025	2,2 horas	4,5 horas	9,5 horas
	BL4040	3,5 horas	7,5 horas	15 horas
	BL4050F	4,0 horas	9,5 horas	18 horas
	BL4080F	7,0 horas	15 horas	30 horas

- Puede que algunos de los cartuchos de batería mencionados no se encuentren disponibles dependiendo de su ubicación.
- Los tiempos de funcionamiento pueden variar dependiendo del tipo de batería, el estado de la carga y las condiciones de uso.

⚠ ADVERTENCIA: Utilice únicamente los cartuchos de batería mencionados previamente. El uso de otros cartuchos de batería puede causar lesiones y/o incendios.

Símbolos

A continuación, se detallan los símbolos aplicables a este dispositivo. Asegúrese de comprender su significado antes del uso.



- Lea el manual de instrucciones.



- Solo para países de la Unión Europea, debido a la presencia de componentes peligrosos en este equipo, desecho eléctrico y equipo electrónico, acumuladores y baterías pueden tener un impacto negativo en el ambiente y la salud humana. ¡No deseches el desperdicio eléctrico y los aparatos electrónicos o baterías con los desechos del hogar! De acuerdo con la Directiva Europea sobre desechos eléctricos y equipo electrónico y sobre acumuladores y baterías y desechos de acumuladores y baterías, como también de acuerdo con su adaptación a la ley nacional, los desechos de equipo electrónico, baterías y acumuladores deben ser almacenados separadamente y entregados a un punto de recolección separado por desecho municipal, operando de acuerdo con las regulaciones de protección ambiental. Esto está indicado por el símbolo del contenedor con ruedas tachado colocado en el equipo.



- Radiación óptica (UV e IR). Reduzca la exposición a los ojos o la piel.
- No mire fijamente a la lámpara mientras esté funcionando.
- Utilice las protecciones para ojos apropiadas.
- ¡Tenga especial cuidado y atención!



INSTRUCCIONES DE SEGURIDAD IMPORTANTES

⚠️ ADVERTENCIA: Siempre que se utilicen dispositivos eléctricos se deben seguir precauciones de seguridad para reducir el riesgo de incendio, descarga eléctrica y lesiones, incluyendo las siguientes:

LEA TODAS LAS INSTRUCCIONES.

1. No mire la luz fijamente, o no exponga sus ojos a la luz. Sus ojos pueden dañarse.
2. No cubra la luz con trapos, cartones, etc. Esto puede generar una flama.
3. No la exponga a la lluvia o nieve. No la lave con agua.
4. No toque el interior del dispositivo con pinzas, herramientas de metal, etc.
5. Apague y extraiga el cartucho de batería siempre que no esté utilizando el dispositivo.
6. No maltrate el dispositivo dejándolo caer, golpeándolo, etc.
7. Información de seguridad para linternas portátiles con baterías.

- Al desechar la batería, se debe cumplir con las regulaciones locales que abordan la eliminación de materiales peligrosos.
 - No incinerar la batería.
8. Información adicional para linternas.
 - La fuente de luz de esta linterna no es reemplazable; cuando la fuente de luz alcance el final de su vida la linterna completa deberá ser reemplazada.
 9. Uso y cuidado de la batería.
 - **ADVERTENCIA:** Lea todas las advertencias de seguridad y las instrucciones. El incumplimiento de las advertencias e instrucciones puede provocar descargas eléctricas, incendio y/o lesiones graves.
 - Evite el encendido accidental. Asegúrese que el interruptor esté en la posición de apagado antes de conectar el dispositivo a la batería, tomarla o transportarla. Transportar el dispositivo con los dedos sobre el interruptor o suministrar corriente a un dispositivo encendido puede ocasionar accidentes.
 - Desconecte la batería antes de realizar cualquier ajuste, cambio de accesorios o guardar el dispositivo. Estas medidas preventivas de seguridad reducen el riesgo de encendido accidental del dispositivo.
 - Recargue únicamente con el cargador especificado por el fabricante. Un cargador apropiado para cierto tipo de paquete de batería puede ocasionar riesgo de incendio si se utiliza con otro paquete de batería.
 - Utilice los dispositivos únicamente con los cartuchos de batería diseñados específicamente para éstos. El uso de otros paquetes de batería puede resultar en lesiones o incendios.
 - Cuando no esté en uso, mantenga la batería alejada de objetos metálicos como clips, monedas, llaves, clavos, tornillos o cualquier otro objeto metálico pequeño que pudiese crear una conexión entre las terminales. Causar un cortocircuito en las terminales de la batería puede ocasionar quemaduras o incendios.
 - Bajo condiciones de maltrato, la batería puede expulsar líquido; evite el contacto. En caso de contacto accidental, enjuague con agua. Si el líquido toma contacto con los ojos busque atención médica. El líquido expulsado de la batería puede causar irritación o quemaduras.
 - No utilice paquetes de baterías o dispositivos dañados o modificados. Las baterías dañadas o modificadas pueden funcionar de manera impredecible, ocasionando incendios, explosiones o riesgo de lesiones.
 - No exponga la batería al fuego o temperaturas excesivas. La exposición al fuego o temperaturas superiores a 130 °C (265 °F) pueden causar una explosión.
 - Siga las instrucciones de carga y evite cargar la batería o el dispositivo fuera del rango de temperatura especificado en las instrucciones. La carga incorrecta o bajo temperaturas más allá del rango especificado puede dañar la batería e incrementar el riesgo de incendios.
 - Las reparaciones deben llevarlas a cabo personas cualificadas y utilizando únicamente piezas de recambio idénticas. Esto asegurará que se mantenga la seguridad del producto.
 - No intente modificar o reparar el dispositivo o el paquete de batería salvo como se indica en las instrucciones de uso y mantenimiento.
 10. Instrucciones importantes de seguridad para el cartucho de batería.
 - Antes de utilizar la batería asegúrese de leer todas las instrucciones y símbolos de precaución en (1) el cargador de baterías, (2) la batería y (3) el producto que utiliza la batería.

- No desarme ni manipule el cartucho de batería. Puede ocasionar incendios, sobrecalentamiento o explosiones.
- Si el tiempo de funcionamiento se ha reducido excesivamente, detenga la operación de inmediato. Puede haber riesgo de sobrecalentamiento, quemaduras e incluso explosión.
- Si llega a entrar electrolito en sus ojos, enjuáguelos con agua limpia y solicite asistencia médica de inmediato. Puede ocasionar pérdida de la vista.
- No cause un cortocircuito en el cartucho de batería.
- No guarde ni use la herramienta y el cartucho de batería en lugares donde la temperatura pueda alcanzar o exceder 50 °C (122 °F).
- No clave, corte, destruya, arroje, deje caer el cartucho de batería ni golpee el cartucho de batería contra un objeto duro. Tales acciones pueden ocasionar incendios, sobrecalentamiento, explosiones.
- No utilice baterías dañadas.
- Las baterías de ion de litio provistas están sujetas a los requerimientos de la Legislación de Mercancías Peligrosas.
Para transporte comercial, por ej., mediante terceros o agentes de transporte, se deben tomar en cuenta los requisitos especiales relativos al embalaje y etiquetado. Para preparar un artículo a distribuir, se requiere la asistencia de expertos en materiales peligrosos. Si es posible, tenga en cuenta otras regulaciones nacionales más detalladas. Enciente o aisle los contactos expuestos y empaque la batería de tal manera que no pueda moverse dentro del embalaje.
- Utilice las baterías únicamente con los productos especificados por Makita. Instalar baterías en productos que no cumplen con las regulaciones puede ocasionar incendios, sobrecalentamiento, explosiones o fugas de electrolito.
- Retire la batería si la herramienta no se utiliza por un largo período de tiempo.
- El cartucho de batería podría calentarse durante y después de su uso, pudiendo causar quemaduras de alta o baja temperatura. Preste atención al manejo de los cartuchos de batería calientes.
- No toque la terminal de la herramienta inmediatamente después de su uso, ya que puede calentarse lo suficiente como para causar quemaduras.
- No permita que las astillas, el polvo o la suciedad se adhieran a las terminales, los agujeros y las ranuras del cartucho de batería. Esto podría provocar un bajo rendimiento o avería de la herramienta o el cartucho de batería.
- No utilice el cartucho de batería cerca de líneas de alta tensión, a menos que la herramienta sea compatible con este tipo de uso específico. Esto podría provocar una falla o avería de la herramienta o el cartucho de batería.
- Mantenga la batería fuera del alcance de los niños.
- 11. Consejos para maximizar la vida útil de la batería.
 - Cargue el cartucho de batería antes de que se descargue por completo.
 - Siempre que vea que la fuerza de la herramienta es menor, detenga su funcionamiento y cargue el cartucho de batería.
 - Nunca recargue un cartucho de batería que tiene carga máxima.
La sobrecarga de la batería disminuye su vida útil.
 - Cargue el cartucho de batería a una temperatura ambiente de 10 °C–40 °C (50 °F–104 °F). Deje que el cartucho se enfríe antes de cargarlo.
 - Cuando no use el cartucho de batería, retírelo de la herramienta o del cargador.
 - Cargue el cartucho de batería si no lo ha utilizado por un largo período de tiempo (más de seis meses).

⚠PRECAUCIÓN: Solo use baterías genuinas Makita. El uso de baterías Makita no genuinas o baterías que han sido modificadas puede resultar en explosiones de la batería o incendios, lesiones personales y daños. Esto también anulará la garantía Makita de su herramienta y cargador Makita.

Conservar todas las advertencias e instrucciones para futuras consultas.

DESCRIPCIÓN DEL FUNCIONAMIENTO

⚠PRECAUCIÓN:

- Siempre asegúrese que el dispositivo esté apagado y que el cartucho de batería haya sido extraído antes de ajustar o probar el funcionamiento del dispositivo.

Instalación o extracción del cartucho de batería

⚠PRECAUCIÓN:

- **Sostenga el dispositivo y el cartucho de batería firmemente al instalar o extraer el cartucho.**
Si no se sostienen firmemente el dispositivo y el cartucho de batería, éstos se pueden resbalar de las manos provocando daños al dispositivo y al cartucho de batería, así como lesiones personales.
- **No deje sus dedos entre el dispositivo y el cartucho de batería cuando esté instalando el cartucho, ni entre el dispositivo y la cubierta de la batería cuando la esté cerrando.**

Para instalar el cartucho de batería, quite el seguro de la cubierta y abra la cubierta de la batería. **(Fig. 1)** Inserte el cartucho de batería. Alinee la lengüeta en el cartucho de batería con la ranura en la carcasa y deslícela a su lugar. Insértela hasta el fondo hasta que se escuche un clic y quede asegurada en su lugar. Si el indicador rojo sobre el botón se encuentra a la vista quiere decir que no está asegurada completamente. Luego cierre la cubierta de la batería.
Para retirar el cartucho de batería, despréndalo de la herramienta mientras desliza el botón en la parte delantera del cartucho. **(Fig. 2)**

⚠PRECAUCIÓN:

- Siempre instale el cartucho de batería correctamente en su lugar. De lo contrario, éste puede caerse del dispositivo por accidente, ocasionándole una lesión a usted o a otras personas a su alrededor.
- No instale el cartucho de batería a la fuerza. Si el cartucho no se desliza fácilmente es porque no ha sido insertado correctamente.

Indicación de la carga restante (Fig. 3)

(Solo aplica a baterías con indicador de carga)
Presione el botón de verificación de la batería para determinar la carga restante. La luz del indicador se enciende por unos segundos.

Luces del indicador			Carga restante
Iluminado	Apagado	Parpadeando	
■ ■ ■ ■			75 % a 100 %
■ ■ ■ □			50 % a 75 %
■ ■ □ □			25 % a 50 %
■ □ □ □			0 % a 25 %
▣ □ □ □			Cargue la batería.
■ ■ □ □ ↓ □ □ ■ ■			La batería puede estar funcionando mal.

NOTA:

- Dependiendo de las condiciones de uso y de la temperatura del ambiente, las indicaciones pueden variar un poco en relación al nivel de carga real de la batería.
- La primera luz indicadora (a la izquierda) parpadeará cuando el sistema de protección de la batería está en funcionamiento.

Utilizar baterías Makita no genuinas o baterías que han sido modificadas anulará la garantía de su dispositivo y cargador Makita.

Encendido de la linterna y selección de luminosidad (Fig. 4)

1. Interruptor: Presione el interruptor una vez para que la luz se encienda (con la misma luminosidad establecida en la última selección). Presione el interruptor nuevamente para apagar la luz.
2. Selección de luminosidad: La secuencia de luminosidad es la siguiente: Alta / Media / Baja / Alta para cada vez que se presione el interruptor cuando la luz ya está encendida.

Sistema de protección de la batería (Fig. 5)

El dispositivo está equipado con un sistema de protección de la batería para prolongar su vida útil. Cuando la batería esté baja, todas las luces LED menos una se apagarán, como se muestra en el gráfico. Luego, después de aproximadamente cinco a diez minutos el sistema automáticamente corta la energía.

Protección de sobrecalentamiento

Cuando en aparato o la batería se sobrecaliente, el aparato se detendrá automáticamente. Deje que el aparato se enfríe antes de volverlo a encender.

USO

⚠PRECAUCIÓN:

- Coloque siempre el dispositivo sobre un lugar estable y llano. De lo contrario se puede caer accidentalmente.

Ajustar el ángulo de la linterna (Fig. 6)

Afloje las perillas en ambos lados. Ajuste el ángulo de la linterna (el rango es de 240°). Luego ajuste las perillas nuevamente.

⚠PRECAUCIÓN:

Tenga la precaución de que sus dedos no queden atrapados cuando se disponga a ajustar el ángulo de la linterna.

Adhiriendo la cinta anti-reflejante (Fig. 8)

Accesorios opcionales

- Antes de adherir la cinta anti-reflejante, remueva la suciedad de la superficie del lente del aparato.
- Use una botella rociadora para mojar minuciosamente el lente del aparato y la superficie en la que la cinta anti-reflejante será adherida.
- Adhiérala en el centro del lente del aparato.
- Utilice un escurridor o una espátula de plástico para sacar el aire o gotas de agua que queden entre la cinta y el lente.
- Después de adherir, limpie cualquier gota de agua restante con un trapo húmedo.

Instalando la pantalla textil (Fig. 9)

Accesorios opcionales

Enganche la protuberancia de la pantalla textil en la hendidura del aparato como está ilustrado.

Uso con trípode (accesorios opcionales)

⚠PRECAUCIÓN:

- Lea atentamente los manuales de instrucciones de cada accesorio antes de utilizarlos con la linterna. Puede colocar la linterna sobre el trípode para facilitar su uso. (Fig. 7)

⚠PRECAUCIÓN:

- No deje caer el dispositivo cuando lo esté ajustando al trípode.
- Coloque el trípode sobre una superficie estable y nivelada para evitar que se caiga.
- Separe las patas del trípode a su máxima extensión.
- No utilice el trípode si hay vientos fuertes.
- Asegúrese que el dispositivo esté ajustado al trípode de manera segura.
- Retire el dispositivo cuando transporte el trípode o cuando esté doblando las patas del mismo.
- No coloque sus manos entre las patas del trípode cuando lo esté doblando.

MANTENIMIENTO

⚠PRECAUCIÓN:

- Siempre asegúrese de que el dispositivo esté apagado y que se ha quitado el cartucho de batería antes de intentar realizar una inspección o mantenimiento.
- Nunca utilice gasolina, bencina, solvente, alcohol o similares. Esto puede ocasionar decoloración, deformación o grietas.

El usuario únicamente podrá realizar el trabajo de mantenimiento descrito en este manual de instrucciones. Cualquier otro trabajo deberá ser efectuado por los centros de servicio autorizados de Makita.

Limpieza

PRECAUCIÓN:

- Nunca sumerja el dispositivo en agua para lavarlo. Limpie el exterior (el cuerpo del dispositivo) de vez en cuando utilizando un trapo humedecido con agua enjabonada.

ACCESORIOS OPCIONALES

PRECAUCIÓN:

- Estos accesorios o anexos están recomendados para usarse con su dispositivo Makita especificado en este manual. El uso de cualquier otro accesorio o anexo podría provocar riesgo de lesiones personales. Utilice únicamente accesorios o anexos diseñados para su propósito indicado.

Si necesita asistencia para conocer más detalles respecto a estos accesorios, consulte a su centro de servicio autorizado local de Makita.

- Batería y cargador genuinos de Makita
- Cinta anti-reflejante
- Pantalla textil
- Trípode [Parte No: GM00002073]

NOTA:

- Algunos artículos en esta lista pueden estar incluidos en la caja del dispositivo como accesorios estándar. Pueden variar de un país a otro.

PORTUGUÊS (Instruções Originais)

Explicação do panorama geral

1. Trava da tampa
4. Botão de checagem
7. Manípulo

2. Tapa da bateria
5. Interruptor

3. Luzes de indicação
6. Seleção do modo de brilho

ESPECIFICAÇÕES

Modelo	ML005G
LED	40 peças
Fonte de alimentação	14,4/18/36 V DC
Dimensões (C × L × A)	248 mm × 309 mm × 296 mm
Peso líquido	4,6 kg
Área de recepção de pressão	0,07 m ²
Grau de protecção	IP65

- As especificações podem variar de país para país.
- As dimensões do produto são com a alça abaixada.
- O peso não inclui cartucho de bateria.
- Devido a um contínuo programa de pesquisa e desenvolvimento, as especificações que constam neste manual estão sujeitas á alterações sem aviso prévio.

Bateria padrão e tempo de operação

Tensão	Bateria padrão	Tempo de operação (aproximado)		
		Máximo	Médio	Mínimo
14,4 V	BL1415N	0,5 horas	1,1 horas	2,3 horas
	BL1430B	0,8 horas	1,8 horas	3,5 horas
	BL1440	1,3 horas	2,9 horas	5,9 horas
	BL1460B	1,7 horas	3,8 horas	7,5 horas
18 V	BL1815N	0,7 horas	1,5 horas	3,0 horas
	BL1820B	0,9 horas	2,0 horas	3,5 horas
	BL1830B	1,3 horas	2,7 horas	5,5 horas
	BL1840B	1,8 horas	3,5 horas	7,5 horas
	BL1850B	2,3 horas	4,5 horas	10 horas
	BL1860B	2,7 horas	5,5 horas	12 horas
36 V	BL4020	1,7 horas	3,5 horas	7,0 horas
	BL4025	2,2 horas	4,5 horas	9,5 horas
	BL4040	3,5 horas	7,5 horas	15 horas
	BL4050F	4,0 horas	9,5 horas	18 horas
	BL4080F	7,0 horas	15 horas	30 horas

- Algumas baterias listadas acima podem não estar disponíveis dependendo da sua região.
- Os tempos de operação podem diferir dependendo do tipo de bateria, nível da carga e condição de uso.

⚠AVISO: Use apenas as baterias listadas acima. O uso de outras baterias pode provocar o risco de ferimentos e/ou incêndio.

Símbolos

A seguir encontram-se os símbolos usados para este equipamento.

Certifique-se de que pode entender o significado dos símbolos antes de usar.



- Leia o manual de instruções.



- Aplicável apenas a países da União Europeia. Devido à existência de componentes perigosos no equipamento, tais como resíduos de equipamento eléctrico e electrónico, os acumuladores e as baterias podem ter um impacto negativo no meio ambiente e na saúde humana. Não são permitidos descartar aparelhos eléctricos e electrónicos ou baterias no lixo doméstico! Conforme a Diretiva Europeia referente a resíduos de equipamentos eléctricos e electrónicos e acumuladores e baterias e resíduos de acumuladores e baterias, bem como sua adaptação à legislação nacional, os resíduos de equipamento eléctrico, baterias e acumuladores devem ser armazenados separadamente e entregues num ponto separado de coleta para resíduos municipais, suas operações devem estar de acordo com as regulamentações de protecção ambiental. Isto é indicado pelo símbolo do contentor de lixo barrado com uma cruz colocado no equipamento.



- Radiação Óptica (raios ultravioleta e infravermelhos). Evite exposição aos olhos ou à pele.



- Não olhe directamente para a lâmpada acesa.



- Use protecção apropriada ou protecção ocular.



- Tenha muito cuidado e atenção!

INSTRUÇÕES DE SEGURANÇA IMPORTANTES

⚠ AVISO: Ao usar ferramentas, precauções básicas de segurança devem sempre ser seguidas para reduzir o risco de incêndio, choque eléctrico e ferimentos pessoais, inclusive as instruções a seguir:

LEIA TODAS AS INSTRUÇÕES.

1. Não olhe para a luz ou não a exponha aos olhos. Os olhos podem ficar danificados.
2. Não cubra a lanterna com nenhum tipo de tecido, papel, etc., pois pode provocar um incêndio.
3. Não a exponha a chuva ou neve. Não a lave em água.
4. Não toque na parte interna do dispositivo com pinças, ferramentas de metal, etc.
5. Quando a lanterna não estiver em uso, deve sempre desligá-la e remover a bateria.
6. Não deixe o dispositivo cair nem o exponha a pancadas, etc.
7. Informações de segurança para lanternas portáteis com baterias.

- A eliminação de baterias deve ser feita em conformidade com os regulamentos locais que visam a eliminação de resíduos perigosos.
 - Não tente queimar a bateria.
8. Informação suplementar para lanternas.
- A fonte de luz desta luminária não é substituível; quando a fonte de luz chegar ao fim da vida útil, toda a luminária deve ser substituída.
9. Uso e cuidados com a bateria.
- **AVISO:** Leia todos os avisos e as instruções de segurança. A inobservância dos avisos e das instruções pode resultar em choque eléctrico, incêndio e/ou lesões graves.
 - Evite arranque não intencional. Certifique-se de que o interruptor esteja na posição de desligar antes de conectar a bateria, pegar ou transportar a ferramenta. Transportar a ferramenta com o dedo no interruptor ou conectar a ferramenta quando a mesma estiver com o interruptor ligado pode provocar acidentes.
 - Desligue o plugue da fonte de alimentação antes de proceder a quaisquer ajustes, trocar acessórios ou arrumar uma ferramenta eléctrica. Estas medidas de segurança preventivas reduzem o risco de um arranque acidental da ferramenta eléctrica.
 - Recarregue a ferramenta somente com o carregador especificado pelo fabricante. Um carregador designado para um tipo de bateria pode provocar risco de incêndio quando usado para recarregar outro tipo de bateria.
 - Use ferramentas somente com as baterias especificamente designadas. O uso de outras baterias pode provocar o risco de ferimentos e/ou incêndio.
 - Quando a bateria não estiver em uso, mantenha-a longe de outros objetos metálicos, tais como cliques de papel, chaves, pregos, parafusos ou outros objetos metálicos pequenos, que podem provocar a conexão de um terminal ao outro. Provocar o curto-circuito nos terminais da bateria pode causar queimaduras ou incêndio.
 - Sob condições incorretas de uso, o fluido pode vazar da bateria; evite contato com o mesmo. Se ocorrer o contato acidental, lave com bastante água. Se o fluido entrar em contato com os olhos, procure também ajuda médica. O fluido ejetado da bateria pode causar irritação ou queimaduras.
 - Não use uma bateria ou ferramenta que esteja danificada ou modificada. Baterias danificadas ou modificadas podem apresentar comportamento imprevisível que pode causar incêndio, explosão ou risco de ferimentos.
 - Não exponha a bateria ou a ferramenta ao fogo ou temperatura excessiva. Exposição ao fogo ou à temperatura acima de 130 °C (265 °F) pode causar explosão.
 - Siga todas as instruções de carregamento e não carregue a bateria ou ferramenta fora da amplitude térmica especificada nas instruções. Carregar de forma imprópria ou a uma temperatura fora da amplitude térmica especificada pode danificar a bateria e aumentar o risco de incêndio.
 - Proceda à reparação da ferramenta eléctrica por um técnico qualificado e utilize apenas peças sobresselentes idênticas. Assim, garante que a segurança da ferramenta eléctrica é mantida.
 - Não modifique ou tente reparar a ferramenta ou a bateria exceto como indicado nas instruções de uso e cuidado.
10. Instruções importantes de segurança sobre a bateria.
- Antes de usar a bateria, leia todas as instruções e símbolos de aviso no (1) carregador de bateria, (2) bateria, e (3) produto usando a bateria.
 - Não tente desmontar ou modificar o cartucho de bateria. Isso pode resultar em sobreaquecimento, incêndio ou mesmo explosão.

- Se o tempo de operação tornar-se extremamente curto, pare o funcionamento imediatamente. Isso pode resultar num risco de sobreaquecimento, possíveis queimaduras ou mesmo uma explosão.
 - Se entrar eletrólito nos olhos, lave com água limpa e procure ajuda médica imediatamente. Isso pode causar perda de visão.
 - Não provoque um curto-circuito na bateria.
 - Não armazene a lanterna e a bateria em locais onde a temperatura possa atingir ou exceder os 50 °C (122 °F).
 - Nunca tente furar, cortar, esmagar, atirar ou deixar cair a bateria nem bater na bateria com um objeto duro. Tal conduta pode resultar em sobreaquecimento, incêndio ou mesmo explosão.
 - Não use uma bateria danificada.
 - As baterias que contêm íon de lítio estão sujeitas aos requisitos da Legislação de Mercadorias Perigosas. Para usos comerciais por terceiros ou agentes de frete, por exemplo, requisitos especiais relativos à embalagem e rotulagem devem ser observados. A preparação do item para envio deve ser consultada por um perito em materiais perigosos. Favor consultar os regulamentos da sua região para mais detalhes. Passe fita ou cubra os contatos da bateria e embale-a de forma que não se mova durante o transporte.
 - Use as baterias apenas para os produtos especificados pela Makita. A instalação das baterias em produtos não compatíveis pode causar incêndio, aquecimento excessivo, explosão ou vazamento do eletrólito.
 - Se a ferramenta não for utilizada durante um longo período de tempo, a bateria deve ser removida da mesma.
 - Durante a carga e a utilização, a bateria pode aquecer, pelo que existe o risco de queimaduras. Os devidos cuidados devem ser observados durante o manuseio de baterias quentes.
 - Não toque nos terminais da lanterna imediatamente após o uso, pois pode aquecer o suficiente para causar queimaduras.
 - Não permita a entrada de aparas, pó ou terra nos terminais, orifícios e ranhuras da bateria. Isso pode levar a um desempenho reduzido ou mesmo à avaria da lanterna ou da bateria.
 - A menos que a lanterna suporte a utilização nas imediações de linhas elétricas de alta tensão, não utilize a bateria nas proximidades de linhas elétricas de alta tensão. Isso pode levar a um mau funcionamento ou mesmo à avaria da lanterna ou da bateria.
 - Mantenha a bateria fora do alcance das crianças.
11. Sugestões para a máxima vida útil da bateria.
- Carregue a bateria antes de descarregar completamente. Sempre pare a operação da ferramenta e carregue o cartucho da bateria quando notar que há pouca carga na ferramenta.
 - Nunca recarregue uma bateria completamente carregada. Carregar demais a bateria diminui sua vida útil.
 - Carregue a bateria em temperatura ambiente de 10 °C - 40 °C (50 °F - 104 °F). Se a bateria estiver quente, deixe-a esfriar antes de carregá-la.
 - Quando a bateria não estiver em uso, deve sempre removê-la da lanterna ou do carregador.
 - Carregue a bateria se não for usá-la durante um longo período (mais de seis meses).

⚠ CUIDADO: Use apenas baterias Makita originais. O uso de baterias não originais, ou baterias que foram modificadas, pode resultar na explosão da bateria causando incêndio, ferimentos e danos pessoais. Isso também anulará a garantia da Makita para a ferramenta e o carregador.

Guarde todos os avisos e as instruções para futura consulta.

DESCRIÇÃO FUNCIONAL

⚠ CUIDADO:

- Certifique-se sempre de que a ferramenta está desligada e a bateria removida antes de ajustar ou testar o funcionamento da ferramenta.

Instalando ou removendo a bateria

⚠ CUIDADO:

- **Segure a ferramenta e a bateria firmemente quando for instalar ou remover a bateria.**
Falha em segurar a ferramenta e a bateria firmemente pode causar a queda de ambas e resultar em danos à ferramenta e à bateria e ferimentos pessoais.
- Tome cuidado para não prender o(s) dedo(s) entre a ferramenta e a bateria, ou entre a ferramenta e a tampa da bateria ao fechá-la.

Para instalar a bateria, solte e abra trava da tampa. (Fig. 1) Insira a bateria. Alinhe a lingueta na bateria com a ranhura no compartimento e deslize-a no lugar. Insira-a até que se trave com um clique. Se você vir um indicador vermelho no lado superior do botão, ela não está travada completamente. Então feche a tampa da bateria. Para remover a bateria, deslize-a para fora da ferramenta enquanto desliza o botão na frente da bateria. (Fig. 2)









⚠ CUIDADO:

- Sempre instale o cartucho de bateria totalmente no lugar. Caso contrário, ela pode cair da ferramenta, causando ferimentos a você ou a alguém por perto.
- Não force a bateria quando instalando-a. Se a bateria não deslizar facilmente, é por que não foi inserida corretamente.

Indicando a capacidade restante da bateria (Fig. 3)

(Apenas para baterias com o indicador)

Pressione o botão de checagem na bateria para indicar a carga restante da bateria. As luzes de indicação se acendem por alguns segundos.

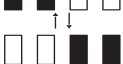
Luzes de indicação			Carga restante
 Iluminado	 Desligado	 Piscando	
			75 % a 100 %
			50 % a 75 %
			25 % a 50 %
			0 % a 25 %
			Carregue a bateria.
			A bateria pode ter tido um mau funcionamento.

NOTA:

- Dependendo das condições de uso e temperatura ambiente, a indicação pode diferir ligeiramente da capacidade atual.
- A primeira luz indicadora (totalmente à esquerda) irá piscar, se o sistema de proteção da bateria estiver funcional.

O uso de baterias não originais, ou baterias que foram modificadas, anulará a garantia da Makita para a ferramenta e o carregador.

Ativando a luz e ajustando o modo de brilho (Fig. 4)

- Interruptor: Pressione o interruptor uma vez, e a luz ligará (no mesmo modo de brilho ajustado anteriormente). Pressione o interruptor mais uma vez, e a luz apagará.
- Seleção do modo de brilho: A sequência de seleção é: Modo alto / Modo médio / Modo baixo / Modo alto, para cada vez que pressionar quando a luz estiver acesa.

Sistema de proteção da bateria (Fig. 5)

A ferramenta é equipada com um sistema de proteção de bateria para estender sua vida útil. Quando a bateria fica fraca, as luzes de LED se apagarão, exceto pelo único LED na ilustração. Então, aproximadamente de cinco a dez minutos depois, o sistema automaticamente corta a energia.

Proteção contra superaquecimento

Quando o aparelho ou a bateria sobreaquecer, o aparelho parará automaticamente. Deixe o aparelho esfriar antes de ligá-lo novamente.

OPERAÇÃO

⚠ CUIDADO:

- Sempre apoie a ferramenta numa superfície plana e firme. Caso contrário, uma queda poderá ocorrer.

Ajustando o ângulo da luz (Fig. 6)

Afrouxe os manipulós em ambos os lados. Ajuste o ângulo da luz (o grau de ajuste é de até 240°). E então aperte os manipulós laterais novamente.

⚠ CUIDADO:

Tome cuidado para não prender o(s) dedo(s) enquanto ajusta o ângulo da luz.

Colagem de película anti-reflexo (Fig. 8)

Acessórios opcionais

- Antes de colar a película anti-reflexo, remova a sujeira de superfície de lentes do aparelho.
- Utilize um spray para molhar completamente as lentes do aparelho e a superfície à qual a película anti-reflexo é fixada.
- Cole-a no centro das lentes do aparelho.
- Utilize um rodo ou espátula de borracha para empurrar para fora o ar ou as gotas de água entre o filme e a lente.
- Depois de colagem, limpe todas as gotas de água com um pano seco.

Instalação de abajur (Fig. 9)

Acessórios opcionais

Prenda a protusão do abajur no entalhe do aparelho conforme ilustrado.

Usando com o tripé (acessórios opcionais)

⚠ CUIDADO:

- Leia atentamente o manual de instruções dos acessórios antes de usá-los com a luz. Você pode colocar a luminária no tripé para facilitar a operação. (Fig. 7)

⚠ CUIDADO:

- Tome cuidado para não deixar a ferramenta cair enquanto estiver fixando-a ao tripé.
- Sempre coloque a ferramenta numa superfície nivelada e firme, a fim de evitar que a ferramenta caia.
- Abra os pés do tripé ao máximo.
- Não use o tripé em caso de vento forte.
- Assegure-se de que a ferramenta esteja fixada com segurança no tripé.
- Remova a ferramenta quando estiver carregando o tripé ou quando dobrar os pés do mesmo.
- Tome cuidado para não prender a mão nos pés do tripé quando fechá-lo.

MANUTENÇÃO

⚠ CUIDADO:

- Assegure-se sempre de que a ferramenta se encontra desligada e a bateria é removida antes de tentar realizar uma inspeção ou manutenção.
- Nunca use gasolina, benzina, removedor, álcool ou similares. Isso pode causar descoloração, deformação ou rachaduras.

O usuário pode realizar apenas a manutenção descrita neste manual de instruções. Qualquer outro serviço deve ser realizado por centros de assistência técnica autorizados Makita.

Limpeza

⚠ CUIDADO:

- Nunca lave a ferramenta com água. Periodicamente, limpe o exterior da ferramenta com um pano com água e sabão.

ACESSÓRIOS OPCIONAIS

CUIDADO:

- Esses acessórios ou acoplamentos são recomendados para uso com a sua ferramenta Makita especificada neste manual. O uso de qualquer outro acessório poderá apresentar um risco de ferimentos a terceiros.

Use os acessórios ou acoplamentos somente para os fins a que se destinam.

Se desejar assistência para mais detalhes sobre estes acessórios, consulte o centro de assistência técnica local da Makita.

- Carregador e bateria originais Makita
- Película anti-reflexo
- Abajur
- Tripé [Part No: GM00002073]

NOTA:

- Alguns itens na lista podem ser incluídos na embalagem da ferramenta como acessórios padrão. Eles podem diferir de país para país.

DANSK (Oprindelige instruktioner)

Forklaring på generel visning

1. Dæksellås
4. Kontrolknop
7. Knop

2. Batteridæksel
5. Kontakt

3. Indikatorlamper
6. Vælger til lysstyrketilstand

SPECIFIKATIONER

Model	ML005G
LED	40 stk.
Strømkilde	14,4/18/36 V DC
Dimensioner (L x B x H)	248 mm x 309 mm x 296 mm
Nettovægt	4,6 kg
Modtagelsesområde af tryk	0,07 m ²
Beskyttelsesgrad	IP65

- Specifikationer kan variere fra land til land.
- Dimensionerne er med håndtaget i sænket position.
- Vægten uden batteripatron
- Specifikationer heri kan ændres uden varsel som følge af vores løbende forsknings- og udviklingsprogram.

Anvendelig batteripatron og funktionstid

Spænding	Anvendelig batteripatron	Funktionstid (cirka)		
		Høj	Medium	Lav
14.4 V	BL1415N	0,5 timer	1,1 timer	2,3 timer
	BL1430B	0,8 timer	1,8 timer	3,5 timer
	BL1440	1,3 timer	2,9 timer	5,9 timer
	BL1460B	1,7 timer	3,8 timer	7,5 timer
18 V	BL1815N	0,7 timer	1,5 timer	3,0 timer
	BL1820B	0,9 timer	2,0 timer	3,5 timer
	BL1830B	1,3 timer	2,7 timer	5,5 timer
	BL1840B	1,8 timer	3,5 timer	7,5 timer
	BL1850B	2,3 timer	4,5 timer	10 timer
	BL1860B	2,7 timer	5,5 timer	12 timer
36 V	BL4020	1,7 timer	3,5 timer	7,0 timer
	BL4025	2,2 timer	4,5 timer	9,5 timer
	BL4040	3,5 timer	7,5 timer	15 timer
	BL4050F	4,0 timer	9,5 timer	18 timer
	BL4080F	7,0 timer	15 timer	30 timer

- Nogle af de ovennævnte batteripatroner er muligvis ikke tilgængelige alt afhængigt af din bopæl.
- Funktionstider kan variere afhængigt af batteritype, opladningsstatus og anvendelsesforhold.

⚠ ADVARSEL: Anvend kun de ovennævnte batteripatroner. Brug af andre batteripatroner kan medføre skade og/eller brand.

Symboler

Det følgende viser de symboler, som anvendes til udstyret.

Sørg for, at du forstår deres betydning inden anvendelse.



- Læs brugervejledningen.



- Kun for EU-lande. På grund af de farlige ingredienser i udstyret, kan affald af elektrisk og elektronisk udstyr, akkumulatører og batterier have en negativ indvirkning på miljøet og menneskers sundhed. Må ikke bortskaffe elektriske og elektroniske apparater eller batterier sammen med husholdningsaffald! I henhold til det "Europæiske Direktiv" om affald af elektrisk og elektronisk udstyr, akkumulatører, affaldsakkumulatører og batterier samt dets tilsvarende ændringer til national lovgivning, bør affald af akkumulatører, affaldsakkumulatører og batterier opbevares separat og transporteres til uafhængige indsamlingssteder for affald, og bortskaffes i overensstemmelse med miljøbeskyttelsesbestemmelser. Dette er angivet med symbolet på den overkrusede skrældeplast, der er placeret på udstyret.



- Optisk stråling (UV og IR).
Undgå eksponering til øjne og hud.



- Se ikke direkte ind i operationslampen.



- Anvend passende afskærmning eller øjebeskyttelse.



- Vær ekstra forsigtig, og pas på!

VIGTIGE SIKKERHEDSINSTRUKTIONER

⚠ ADVARSEL: Grundlæggende sikkerhedsforanstaltninger skal altid følges under brug af apparater for at mindske risikoen for brand, elektrisk stød og personskade, inklusive følgende:

LÆS ALLE INSTRUKTIONER.

1. Se ikke ind i lyset, eller udsæt ikke øjnene for lys. Øjne kan tage skade.
2. Tildæk ikke lampen med stof, pap eller lignende, da det kan antænde.
3. Udsæt ikke for regn eller sne. Vask det aldrig i vand.
4. Rør ikke ved indersiden af apparatet med pincet, metalværktøj osv.
5. Når apparatet ikke er i brug, skal det altid slukkes, og batteripatronen fjernes fra apparatet.
6. Giv ikke apparatet et stød ved at tabe det, slå på det osv.
7. Sikkerhedsinformationer for bærbare belysningsamaturer med batterier.

- Bortskaffelse af batterier skal være i overensstemmelse med dine lokale regler, som beskriver, hvordan farligt affald bortskaffes.
- Batteriet må ikke brændes.
- 8. Yderligere oplysninger belysningsamaturer.
 - kan ikke udskiftes; når lyskilden når sin levetid, skal hele armaturet udskiftes.
- 9. Brug og pleje af batteriværktøj.
 - **ADVARSEL:** Læs alle sikkerhedsadvarsler og instruktioner. Manglende overholdelse af advarsler og instruktioner kan resultere i elektrisk stød, brand og/eller alvorlig personskade.
 - Undgå start ved et uheld. Sørg for, at kontakten er i slukket stilling, før du slutter apparatet til batteripakken, samler det op eller bærer det. Det inviterer til ulykker at bære apparatet med fingeren på kontakten eller tænde for apparatet, hvor kontakten er slået til.
 - Tag batteripakken ud af apparatet, før du foretager justeringer, skifter tilbehør eller oplager apparatet. Sådanne forebyggende sikkerhedsforanstaltninger reducerer risikoen for at komme til at starte apparatet ved et uheld.
 - Genoplad kun med den oplader, som producenten angiver. En oplader, der er egnet til én batteritype, kan udgøre en brandrisiko, når den anvendes til en anden batteripakke.
 - Brug kun apparater sammen med specifikt designede batteripakker. Anvendelse af andre batterier kan give risiko for personskade og brand.
 - Når batteriet ikke er i brug, skal det holdes væk fra andre metalgenstande, såsom papirklips, mønter, nøgler, søm, skrue eller andre mindre metalgenstande, som kan skabe forbindelse mellem den ene pol og den anden. Kortslutning af batteripolerne kan give forbrændinger eller forårsage brand.
 - Ved misbrug kan batteriet udsende væske. Undgå kontakt med denne. Skyl med vand, hvis du ved et uheld kommer i kontakt med den. Søg også lægehjælp, hvis væsken kommer i øjnene. Væske fra batteriet kan give irritation eller forbrændinger.
 - Brug ikke et batteri eller apparat, som er blevet beskadiget eller modificeret. Beskadigede eller modificerede batterier kan udvise uforudsigeligt adfærd, hvilket kan resultere i brand, eksplosion eller personskade.
 - Udsæt ikke en batteripakke eller apparat forild eller ekstrem temperatur. Udsættelse for brand eller temperatur over 130 °C (265 °F) kan forårsage eksplosion.
 - Følg alle instruktioner for opladning, og oplad ikke batteripakkerne eller apparatet uden for det temperaturområde, som er angivet i instruktionerne. U hensigtsmæssig opladning eller ved temperaturer uden for det angivne område kan beskadige batteriet og øge risikoen for brand.
 - Få dit serviceeftersyn udført af en kvalificeret reparatør, og brug kun identiske reservedele. Dette vil sikre, at sikkerheden ved produktet bevares.
 - Du må ikke ændre eller forsøge at reparere apparatet eller batteripakken med undtagelse af instruktionerne for anvendelse og vedligeholdelse.
- 10. Vigtige sikkerhedsinstruktioner for batteripatron.
 - Inden brug af batteripatron bedes du læse alle instruktioner og advarende markeringer på (1) batteriopladeren, (2) batteriet og (3) produktet, der anvender batteriet.
 - Batteripatronen må ikke skilles ad eller pilles ved. Det kan resultere i brand, voldsom varme eller eksplosion.

- Hvis anvendelsestiden er blevet betydeligt kortere, skal du omgående stoppe betjening. Dette kan resultere i risici for overophedning, mulige forbrændinger og sågar en eksplosion.
- Hvis du får elektrolyt i dine øjne, skal du omgående skylle dem med rent vand og søge lægehjælp. Dette kan resultere i synstab.
- Undlad at kortslutte batteripatronen.
- Batteriet og batteripakken må ikke opbevares og anvendes på steder, hvor temperaturen kan nå op på eller overstige 50 °C (122 °F).
- Undlad at slå søm i, knuse, kaste, og tabe batteripatronen og at slå en hård genstand mod batteripatronen. Dette kan resultere i brand, voldsom varme eller eksplosion.
- Et beskudiget batteri må ikke anvendes.
- De indeholdte litiumionbatterier er underlagt kravene for lovgivningen om farligt gods. Særlige krav om indpakning og mærkning skal overholdes ved kommerciel transport, f.eks. af tredjeparter og speditorer. Det er nødvendigt at rådføre sig hos en ekspert inden for farligt materiale ved klargøring af den sendte vare. Desuden skal eventuelt nationale bestemmelser også overholdes. Maskér eller fastgør åbne kontakter med tape, og pak batteriet på en sådan måde, at det ikke kan bevæge sig rundt i pakken.
- Anvend kun batterierne sammen med de produkter, som er angivet af Makita. Installation af batterierne i produkter, der ikke opfylder kravene, kan resultere i brand, voldsom varme, eksplosion eller udslip af elektrolyt.
- Hvis værktøjet ikke benyttes over en længere periode, skal batteriet fjernes fra værktøjet.
- Batteripatronen kan være varm under og efter brug, hvilket kan forårsage forbrændinger eller lavtemperaturforbrændinger. Vær opmærksom på håndteringen af varme batteripatroner.
- Bører ikke produktets terminaler lige efter brug, da det kan være varmt nok til at forårsage forbrændinger.
- Undgå at skår, støv og skidt sætter sig fast batteriets terminaler, huller og riller. Dette kan medføre forringet ydeevne eller driftsafbrydelse ved værktøjet eller batteripatronen.
- Undlad at bruge batteripatronen i nærheden af elektriske strømledninger med stærk strøm, medmindre værktøjet understøtter brug nær elektriske strømledninger med stærk strøm. Dette kan medføre fejl eller driftsafbrydelse ved værktøjet eller batteripatronen.
- Hold batteriet væk fra børn.
- 11. Tips til at bevare maksimal batterilevetid.
 - Oplad batteripatronen, før den aflades helt. Stop altid værktøjets betjening og oplad batteripatronen, når du bemærker mindre værktøjskraft.
 - Du må aldrig oplade en fuldt opladt batteripatron. Overopladning afkorter batteriets levetid.
 - Oplad batteripatronen ved en rumtemperatur på 10 °C - 40 °C (50 °F - 104 °F). Lad en varm batteripatron køle af, inden du oplader den.
 - Når batteripatronen ikke anvendes, skal du fjerne den fra værktøjet og opladeren.
 - Oplad batteripatronen, hvis du ikke bruger den i en længere periode (mere end seks måneder).

⚠ FORSIGTIG: Brug kun ægte batterier fra Makita. Anvendelse af andre batterier (ikke fra Makita) eller batterier, der er blevet ændret, kan resultere i, at batteriet sprænger og forårsager brand, personskade og beskadigelse. Dette vil også gøre garantien fra Makita ugyldig for både Makita-værktøjet og -opladeren.

Gem alle advarsler og instruktioner til fremtidig reference.

FUNKTIONEL BESKRIVELSE

⚠ FORSIGTIG:

- Sørg altid for, at apparatet er slukket, og batteripatronen er fjernet, før du foretager justeringer af eller kontrollerer funktionen af apparatet.

Isætning eller fjernelse af batteripatron

⚠ FORSIGTIG:

- **Hold godt fast i apparatet og batteripatronen, når du isætter eller fjerner batteripatronen.** Hvis der ikke holdes godt fast i både apparatet og batteripatronen, kan det få dem til at glide ud af dine hænder og resultere i skade på apparatet og batteripatronen samt personskade.
- Pas på, at du ikke får klemt en eller flere fingre mellem apparatet og batteripatronen, når du isætter batteripatronen, og ligeledes mellem apparatet og batteridækslet, når du lukker batteridækslet.

For at isætte batteripatronen skal du frigøre låsen på dækslet og åbne batteridækslet. (**Fig. 1**)
Isæt batteripatronen. Tilpas batteripatronens tunge til rillen i boksen, og sæt den i. Indsæt den, så den låses fast med et lille klik. Hvis du kan se den røde indikator oven på knappen, er den ikke fuldstændigt låst. Luk derefter batteridækslet.
For at fjerne batteripatronen skal du skubbe den fra værktøjet, mens du skubber knappen foran på patronen. (**Fig. 2**)

⚠ FORSIGTIG:

- Installer altid batteripatronen helt på plads. Hvis ikke, kan den ved en fejtagelse falde ud af apparatet og skade dig eller folk omkring dig.
- Batteripatronen må ikke installeres med magt. Hvis patronen ikke glider let i, er den ikke isat korrekt.

Angiver den resterende batterikapacitet (Fig. 3)

(Kun til batteripatroner med indikatoren)
Tryk på kontrolknappen på batteripatronen for at se den tilbageværende batterikapacitet. Indikatorlampen lyser op i et par sekunder.

Indikatorlamper			Tilbageværende kapacitet
Oplyst	Slukket	Blinker	
■ ■ ■ ■			75 % til 100 %
■ ■ ■ □			50 % til 75 %
■ ■ □ □			25 % til 50 %
■ □ □ □			0 % til 25 %
▣ □ □ □			Oplad batteriet.
■ ■ □ □ □ □ ■ ■		↑ ↓	Batteriet kan have en funktionsfejl.

BEMÆRK:

- Afhængigt af anvendelsesforholdene og den omgivende temperatur kan indikatoren afvige fra den egentlige kapacitet.
- Den første (længst til venstre) indikatorlampe blinker, når batteribeskyttelsessystemet virker.

Anvendelse af andre batterier (ikke fra Makita) eller batterier, der er blevet ændret, vil gøre Makitas garanti for Makita-apparatet og -opladeren ugyldig.

Sådan tænder du for lyset og vælger

lysstyrketilstand (Fig. 4)

- Kontakt: Tryk én gang på kontakten for at tænde lyset (ved samme lysstyrketilstand som ved sidste indstilling). Tryk på kontakten igen for at slukke lyset.
- Vælger til lysstyrketilstand: Rækkefølgen for lysstyrke er: Høj tilstand, mellem tilstand, lav tilstand og høj tilstand igen for hvert tryk, når lyset er tændt.

Beskyttelsessystem til batteri (Fig. 5)

Apparatet er udstyret med et beskyttelsessystem til batteriet, som forlænger dets levetid. Når batteriniveauet bliver lavt, slukkes alle LED-lys med undtagelse af ét, som illustreret. Cirka fem til ti minutter derefter vil systemet automatisk slukke for strømmen.

Overophedningsbeskyttelse

Apparatet stopper automatisk, når apparatet eller batteriet bliver overophedet. Lad apparatet køle af, før du tænder det igen.

DRIFT

⚠ FORSIGTIG:

- Stil altid apparatet på en flad og stabil overflade. Ellers kan en faldulykke opstå.

Justering af lysvinklen (Fig. 6)

Løsn knopperne på begge sider. Juster vinklen på lyset (justeringsområdet er 240°). Stram derefter knopperne igen.

⚠ FORSIGTIG:

Vær forsigtig med ikke at få en eller flere fingre i klemme ved justering af lysvinklen.

Klæb antirefleksfilmen (Fig. 8)

Valgfrít tilbehør

- Skal du fjerne snavs fra apparatets linseoverflade, før du klæbe antirefleksfilmen.
- Brug en sprayflaske til grundigt at fugte apparatets linse og overfladen, som antirefleksfilmen er klæbet.
- Klæb antirefleksfilmen i midten af apparatets linse.
- Brug en gummiskrabber eller gummispattel til at skubbe luft eller vanddråber ud mellem filmen og linsen.
- Tør vanddråber af med en tør klud.

Monter lampeskærmen (Fig. 9)

Valgfrít tilbehør

Sæt lampeskærmens fremspring fast på indhakked på apparatet som vist i figur.

Anvendelse med trefod (ekstraudstyr)

⚠ FORSIGTIG:

- Læs brugsanvisningerne for tilbehøret nøje, før du benytter dem med lyset.
- Du kan placere lyset på trefoden for at gøre betjeningen lettere. (Fig. 7)

⚠ FORSIGTIG:

- Pas på, at du ikke taber apparatet, når du fastgør det til trefoden.
- Placer trefoden på en jævn og stabil overflade for at forhindre, at den vælter.
- Spred trefodens ben så langt ud som muligt.
- Anvend ikke trefoden, hvis vinden er kraftig.
- Sørg for, at apparatet er sat sikkert fast på trefoden.
- Fjern apparatet, når trefoden skal transporteres, eller benene på trefoden skal foldes.
- Pas på, at du ikke får din hånd i klemme i trefodens ben, når du lukker trefoden sammen.

VEDLIGEHOLDELSE

⚠ FORSIGTIG:

- Sørg altid for, at apparatet er slukket, og batteripatronen er fjernet, før du forsøger at udføre inspektion eller vedligeholdelse.
- Benyt aldrig benzin, rensebenzin, fortyndermiddel, alkohol eller lignende. Misfarvning, deformation eller revner kan forekomme.

Kun vedligeholdelsesarbejde beskrevet i denne brugsvejledning må udføres af brugeren. Alt andet arbejde skal udføres af servicecentre autoriseret af Makita.

Rengøring

⚠ FORSIGTIG:

- Vask aldrig apparatet i vand.
- Aftør fra tid til anden ydersiden (apparatets krop) af apparatet med en klud, der er vredet op i sæbevand.

VALGFRIT TILBEHØR

FORSIGTIG:

- Dette tilbehør eller disse påmonteringer er anbefalet til brug med dit Makita-apparat angivet i denne manual. Anvendelsen af andet tilbehør eller påmonteringer kan udgøre en risiko for personskade. Brug kun tilbehør eller påmonteringer til deres erklærede formål.

Hvis du har behov for flere oplysninger om dette tilbehør, kan du kontakte dit lokale Makita-servicecenter.

- Ægte Makita-batteri og -oplader
- Antirefleksfilm
- Lampeskærm
- Trefod [delnr.: GM00002073]

BEMÆRK:

- Nogle elementer på listen kan være inkluderet i apparatpakken som standardtilbehør. Dette kan variere fra land til land.

ΕΛΛΗΝΙΚΑ (Αρχικές οδηγίες)

Επεξήγηση γενικής απεικόνισης

1. Ασφάλεια καλύμματος
2. Κάλυμμα μπαταρίας
3. Ενδεικτικές λυχνίες
4. Κουμπί ελέγχου
5. Διακόπτης
6. Επιλογή λειτουργίας φωτεινότητας
7. Περιστροφικός διακόπτης

ΤΕΧΝΙΚΑ ΧΑΡΑΚΤΗΡΙΣΤΙΚΑ

Μοντέλο	ML005G
LED	40 τεμ
Πηγή τροφοδοσίας	14,4/18/36 V DC
Διαστάσεις (Μ × Π × Υ)	248 mm × 309 mm × 296 mm
Καθαρό βάρος	4.6 kg
Περιοχή υποδοχής πίεσης	0,07 m ²
Πτυχίο προστασίας	IP65

- Τα τεχνικά χαρακτηριστικά μπορεί να διαφέρουν ανάλογα με τη χώρα.
- Οι διαστάσεις έχουν υπολογιστεί με κλειστή τη λαβή.
- Στο βάρος δεν συμπεριλαμβάνεται η κασέτα μπαταρίας.
- Στο πλαίσιο του συνεχιζόμενου προγράμματος έρευνας και ανάπτυξης της εταιρείας μας, τα τεχνικά χαρακτηριστικά που αναφέρονται στο παρόν εγχειρίδιο ενδέχεται να αλλάξουν χωρίς προειδοποίηση.

Επιλογές μπαταρίας και χρόνος λειτουργίας

Τάση	Μπαταρία	Χρόνος λειτουργίας (κατά προσέγγιση)		
		Υψηλή ένταση	Μέσον	Χαμηλή ένταση
14,4 V	BL1415N	0,5 ώρες	1,1 ώρες	2,3 ώρες
	BL1430B	0,8 ώρες	1,8 ώρες	3,5 ώρες
	BL1440	1,3 ώρες	2,9 ώρες	5,9 ώρες
	BL1460B	1,7 ώρες	3,8 ώρες	7,5 ώρες
18 V	BL1815N	0,7 ώρες	1,5 ώρες	3,0 ώρες
	BL1820B	0,9 ώρες	2,0 ώρες	3,5 ώρες
	BL1830B	1,3 ώρες	2,7 ώρες	5,5 ώρες
	BL1840B	1,8 ώρες	3,5 ώρες	7,5 ώρες
	BL1850B	2,3 ώρες	4,5 ώρες	10 ώρες
	BL1860B	2,7 ώρες	5,5 ώρες	12 ώρες
36 V	BL4020	1,7 ώρες	3,5 ώρες	7,0 ώρες
	BL4025	2,2 ώρες	4,5 ώρες	9,5 ώρες
	BL4040	3,5 ώρες	7,5 ώρες	15 ώρες
	BL4050F	4,0 ώρες	9,5 ώρες	18 ώρες
	BL4080F	7,0 ώρες	15 ώρες	30 ώρες

- Ορισμένες από τις παραπάνω μπαταρίες ενδέχεται να μην είναι διαθέσιμες, ανάλογα με την περιοχή σας.
- Οι χρόνοι λειτουργίας μπορεί να διαφέρουν ανάλογα με τον τύπο της μπαταρίας, την κατάσταση φόρτισης και τις συνθήκες χρήσης.

⚠ ΠΡΟΕΙΔΟΠΟΙΗΣΗ: Χρησιμοποιείτε μόνο τις μπαταρίες που αναφέρονται πιο πάνω. Η χρήση οποιασδήποτε άλλης μπαταρίας μπορεί να προκαλέσει τραυματισμό ή/και πυρκαγιά.

Σύμβολα

Παρακάτω μπορείτε να δείτε τα σύμβολα που χρησιμοποιούνται για το προϊόν αυτό. Πριν χρησιμοποιήσετε το προϊόν, θα πρέπει να είστε σίγουροι ότι κατανοείτε τη σημασία αυτών των συμβόλων.



- Διαβάστε το εγχειρίδιο οδηγιών.



- Μόνο για χώρες της ΕΕ Λόγω της παρουσίας επικίνδυνων εξαρτημάτων στον εξοπλισμό, τα απόβλητα ηλεκτρικού και ηλεκτρονικού εξοπλισμού, συσσωρευτών και μπαταριών ενδέχεται να έχουν αρνητικές επιπτώσεις στο περιβάλλον και την ανθρώπινη υγεία. Μην πετάτε τις ηλεκτρικές και ηλεκτρονικές συσκευές ή τις μπαταρίες με τα οικιακά απορρίμματα! Σύμφωνα με την Ευρωπαϊκή Οδηγία για τα απόβλητα ηλεκτρικού και ηλεκτρονικού εξοπλισμού και για συσσωρευτές και μπαταρίες και συσσωρευτές απορριμμάτων και μπαταρίες, καθώς και την προσαρμογή τους στην εθνική νομοθεσία, τα απόβλητα ηλεκτρικού εξοπλισμού, μπαταριών και συσσωρευτών πρέπει να αποθηκεύονται χωριστά και να παραδίδονται σε ξεχωριστό σημείο συλλογής για τα αστικά απόβλητα, λειτουργώντας σύμφωνα με τους κανονισμούς για την προστασία του περιβάλλοντος. Αυτό υποδεικνύεται από το σύμβολο του διαγραμμένου τροχοφόρου κάδου που είναι τοποθετημένος στον εξοπλισμό.



- Οπτική ακτινοβολία (UV και IR). Ελαχιστοποιήστε την έκθεση των ματιών και του δέρματος.



- Μην κοιτάξετε τον φακό όταν είναι αναμμένος.



- Χρησιμοποιήστε κατάλληλο εξοπλισμό προστασίας των ματιών.



- Απαιτείται ιδιαίτερη προσοχή!

ΣΗΜΑΝΤΙΚΕΣ ΟΔΗΓΙΕΣ ΑΣΦΑΛΕΙΑΣ

⚠️ ΠΡΟΕΙΔΟΠΟΙΗΣΗ: Κατά τη χρήση συσκευών, θα πρέπει να λαμβάνετε πάντα τα βασικά μέτρα προφύλαξης ώστε να περιορίζεται ο κίνδυνος πυρκαγιάς, ηλεκτροπληξίας και τραυματισμού, μεταξύ των οποίων και τα ακόλουθα:

ΔΙΑΒΑΣΤΕ ΟΛΕΣ ΤΙΣ ΟΔΗΓΙΕΣ.

1. Μην κοιτάξετε απευθείας το φως και μην εκθέτετε τα μάτια σας σε αυτό. Το μάτι σας μπορεί να πάθουν βλάβη.
 2. Μην καλύπτετε τη λάμπα με πανί ή χαρτόνι κλπ, διαφορετικά μπορεί να προκληθεί ανάφλεξη.
 3. Μην το εκθέτετε σε βροχή ή χιόνι. Μην το πλένετε σε νερό.
 4. Μην αγγίζετε το εσωτερικό της συσκευής με τσιμποτάκια, μεταλλικά εργαλεία, κλπ.
 5. Όταν δεν χρησιμοποιείτε τη συσκευή, θα πρέπει πάντα να την απενεργοποιείτε και να αφαιρείτε το δοχείο μπαταρίας από τη συσκευή.
 6. Μην προκαλείτε κραδασμούς στη συσκευή αφήνοντας τη να πέσει κάτω ή χτυπώντας τη, κλπ.
 7. Πληροφορίες ασφαλείας για φορητά φωτιστικά σώματα με μπαταρίες.
- Η απόρριψη των μπαταριών πρέπει να πραγματοποιείται σύμφωνα με τους κανονισμούς της χώρας σας που αναφέρονται στην απόρριψη επικίνδυνων υλικών.
 - Μην αποτεφρώσετε την μπαταρία.
 - 8. Πρόσθετες πληροφορίες για φωτιστικά σώματα.
 - Η φωτεινή πηγή αυτού του φωτιστικού δεν είναι αντικαταστάσιμη. Όταν η πηγή φωτός φτάσει στο τέλος της ζωής της, θα αντικατασταθεί ολόκληρο το φωτιστικό.
 - 9. Χρήση και φροντίδα μπαταρίας.
 - ΠΡΟΕΙΔΟΠΟΙΗΣΗ: Διαβάστε πλήρως όλες τις προειδοποιήσεις ασφαλείας και τις οδηγίες. Η μη τήρηση όλων των προειδοποιήσεων και των οδηγιών μπορεί να οδηγήσει σε ηλεκτροπληξία, πυρκαγιά ή/και σοβαρό τραυματισμό.
 - Λάβετε τα απαραίτητα μέτρα ώστε να μην είναι δυνατό να θεθεί ακούσια σε λειτουργία η συσκευή. Πριν συνδέσετε τη συσκευή με την μπαταρία και πριν από κάθε μετακίνηση ή μεταφορά της, θα πρέπει να διασφαλίσετε ότι ο διακόπτης βρίσκεται στη θέση απενεργοποίησης. Αν μεταφέρετε τη συσκευή έχοντας το δάχτυλό σας στον διακόπτη ή τη φορτίζετε με τον διακόπτη στη θέση ενεργοποίησης, υπάρχει κίνδυνος ατυχήματος.
 - Αποσυνδέστε την μπαταρία από τη συσκευή πριν από οποιαδήποτε προσαρμογή, αλλαγή εξαρτήματος ή φύλαξη. Αυτά τα προληπτικά μέτρα ασφαλείας μειώνουν τον κίνδυνο ακούσιων ενεργοποιήσεων της συσκευής.
 - Η επαναφόρτιση της συσκευής θα πρέπει να γίνεται μόνο με τον φορτιστή που προβλέπεται ο κατασκευαστής. Ένας φορτιστής που είναι κατάλληλος για έναν τύπο μπαταρίας μπορεί να προκαλέσει κίνδυνο πυρκαγιάς, αν χρησιμοποιηθεί με άλλη μπαταρία.
 - Χρησιμοποιείτε τη συσκευή αποκλειστικά και μόνο με τις προβλεπόμενες μπαταρίες. Η χρήση οποιασδήποτε άλλης μπαταρίας μπορεί να προκαλέσει κίνδυνο τραυματισμού και πυρκαγιάς.
 - Όταν δεν χρησιμοποιείτε την μπαταρία, θα πρέπει να τη φυλάτε μακριά από άλλα μεταλλικά αντικείμενα, όπως συνδετήρες, νομίσματα, κλειδιά, καρφιά, βίδες ή άλλα μικρά μεταλλικά αντικείμενα που θα μπορούσαν να προκαλέσουν τη σύνδεση των δύο πόλων. Η βραχυκύκλωση των πόλων της μπαταρίας μπορεί να προκαλέσει εγκαύματα ή πυρκαγιά.
 - Σε συνθήκες κακής χρήσης, ενδέχεται να παρατηρηθεί διαρροή υγρών από την μπαταρία. Αποφύγετε την επαφή. Σε περίπτωση ατυχήματος, ξεπλύνετε με νερό την περιοχή που ήρθε σε επαφή με τα υγρά της μπαταρίας. Αν εισέλθουν υγρά μπαταρίας στα μάτια σας, αφού τα ξεπλύνετε με νερό, ζητήστε ιατρική βοήθεια. Τα υγρά της μπαταρίας μπορεί να προκαλέσουν ερεθισμούς ή εγκαύματα.
 - Μην χρησιμοποιείτε μπαταρίες ή συσκευές που έχουν παρουσιάσει βλάβη ή έχουν τροποποιηθεί. Οι ελαττωματικές ή τροποποιημένες μπαταρίες μπορεί να παρουσιάσουν απροσδόκητη συμπεριφορά και να προκαλέσουν πυρκαγιά, έκρηξη ή κίνδυνο τραυματισμού.
 - Μην εκθέτετε την μπαταρία ή τη συσκευή σε φλόγες ή υπερβολικά υψηλές θερμοκρασίες. Η έκθεση σε φωτιά ή σε θερμοκρασία άνω των 130 °C (265 °F) μπορεί να προκαλέσει έκρηξη.
 - Ακολουθείτε όλες τις οδηγίες φόρτισης και μη φορτίζετε την μπαταρία ή τη συσκευή σε θερμοκρασίες εκτός των ορίων που προβλέπονται στις σχετικές οδηγίες. Η ακατάλληλη φόρτιση ή η φόρτιση σε θερμοκρασίες εκτός των προβλεπόμενων ορίων μπορεί να προκαλέσει βλάβη στην μπαταρία και να αυξήσει τον κίνδυνο πυρκαγιάς.
 - Το σέρβις της συσκευής θα πρέπει να γίνεται από εξειδικευμένο τεχνικό με πανομοιότυπα ανταλλακτικά. Με τον τρόπο αυτόν, διασφαλίσετε ότι το προϊόν σας θα παραμείνει ασφαλές.

- Μην τροποποιήσετε και μην επιχειρήσετε να επισκευάσετε τη συσκευή ή την μπαταρία, παρά μόνο εφόσον κάτι τέτοιο προβλέπεται από τις οδηγίες χρήσης και φροντίδας.
- 10. Σημαντικές πληροφορίες ασφάλειας για την μπαταρία.
 - Πριν χρησιμοποιήσετε την μπαταρία, διαβάστε όλες τις οδηγίες και τις επισημάνσεις για (1) τον φορτιστή, (2) την μπαταρία και (3) το προϊόν με μπαταρία.
 - Μην αποσυνδέετε ή αλλοιώνετε το δοχείο της μπαταρίας. Μπορεί να προκληθεί πυρκαγιά, υπερβολική θερμότητα ή έκρηξη.
 - Αν έχει μειωθεί σημαντικά ο χρόνος λειτουργίας, σταματήστε άμεσα να χρησιμοποιείτε τη συσκευή. Υπάρχει κίνδυνος υπερθέρμανσης, εγκαύματος ή ακόμα και έκρηξης.
 - Σε περίπτωση που εισέλθουν ηλεκτρολύτες στα μάτια σας, ξεπλύνετε τα με καθαρό νερό και ζητήστε αμέσως ιατρική βοήθεια. Υπάρχει κίνδυνος απώλειας όρασης.
 - Μη βραχυκυκλώσετε το δοχείο της μπαταρίας.
 - Μην φυλάσσετε και χρησιμοποιείτε το εργαλείο και το δοχείο μπαταρίας σε σημεία όπου η θερμοκρασία μπορεί να φτάσει ή να ξεπεράσει τους 50 °C (122 °F).
 - Μην καρφώνετε, κόβετε, συνθλίβετε, πετάτε το δοχείο μπαταρίας ούτε να το αφήσετε να σας πέσει ή να χτυπήσει σε σκληρό αντικείμενο. Οι εν λόγω ενέργειες μπορούν να προκαλέσουν πυρκαγιά, υπερβολική θερμότητα ή έκρηξη.
 - Μην χρησιμοποιήσετε μια μπαταρία που έχει παρουσιάσει βλάβη.
 - Οι παρεχόμενες μπαταρίες ιόντων λιθίου υπόκεινται στις απαιτήσεις της νομοθεσίας για τα επικίνδυνα αγαθά. Για τις εμπορικές μεταφορές, π.χ. από τρίτους ή μεταφορικές εταιρείες, πρέπει να τηρούνται οι ειδικές απαιτήσεις για τη συσκευασία και τη σήμανση. Για την προετοιμασία του προϊόντος προς μεταφορά, απαιτείται η συνδρομή ειδικού για τα επικίνδυνα υλικά. Επίσης, οφείλτε να τηρείτε τη νομοθεσία της χώρας σας, η οποία ενδέχεται να προβλέπει περισσότερες απαιτήσεις. Καλύψτε με ταινία ή άλλα μέσα τις ανοιχτές επαφές και συσκευάστε την μπαταρία έτσι ώστε να μην μπορεί να μετακινηθεί μέσα στη συσκευασία της.
 - Χρησιμοποιήστε τις μπαταρίες μόνο με τα προϊόντα που προβλέπει η Makita. Η τοποθέτηση των μπαταριών σε μη συμβατά προϊόντα μπορεί να προκαλέσει πυρκαγιά, υπερβολική θερμότητα, έκρηξη ή διαρροή ηλεκτρολυτών.
 - Αν δεν πρόκειται να χρησιμοποιήσετε το εργαλείο για μεγάλο χρονικό διάστημα, αφαιρέστε την μπαταρία.
 - Κατά τη χρήση και μετά από αυτή, το δοχείο μπαταρίας απορροφά θερμότητα που ενδέχεται να προκαλέσει εγκαύματα λόγω υψηλής ή χαμηλής θερμοκρασίας. Επιδείξτε προσοχή κατά τον χειρισμό των καυτών δοχείων μπαταρίας.
 - Μην αγγίζετε τον ακροδέκτη του εργαλείου αμέσως μετά τη χρήση, επειδή μπορεί να γίνεται αρκετά ζεστό ώστε να προκαλέσει εγκαύματα.
 - Μην αφήνετε θραύσματα, σκόνη ή χύμα μέσα στους ακροδέκτες, τις οπές ή τις αυλακώσεις του δοχείου μπαταρίας. Μπορεί να έχει ως αποτέλεσμα τη χαμηλή απόδοση ή τη βλάβη του δοχείου μπαταρίας.
 - Εκτός εάν το εργαλείο υποστηρίζει τις κοντινές γραμμές μεταφοράς ηλεκτρικής ενέργειας υψηλής τάσης, μην χρησιμοποιείτε το δοχείο μπαταρίας σε κοντινή απόσταση από αυτές. Μπορεί να προκληθεί πολλαπλή δυσλειτουργία ή βλάβη του εργαλείου ή του δοχείου μπαταρίας.
 - Η μπαταρία να φυλάσσεται μακριά από τα παιδιά.
 - 11. Συμβουλές για μέγιστη διάρκεια μπαταρίας.
 - Φορτίζετε την μπαταρία προτού αποφορτιστεί πλήρως. Όταν παρατηρήσει μειωμένη ισχύ στο εργαλείο, πάντοτε να σταματάτε τη λειτουργία και να φορτίζετε τη μπαταρία.
 - Μην επαναφορτίζετε ποτέ την μπαταρία ενώ είναι ήδη πλήρως φορτισμένη. Η υπερφόρτιση μειώνει τη διάρκεια ζωής της μπαταρίας.

- Φορτίζετε την μπαταρία σε περιβάλλον με θερμοκρασία 10 °C - 40 °C (50 °F - 104 °F). Αν η μπαταρία είναι ζεστή, περιμένετε να κρυώσει πριν τη φορτίσετε.
- Όταν το δοχείο μπαταρίας δεν χρησιμοποιείται, αφαιρέστε το από το εργαλείο ή τον φορτιστή.
- Φορτίστε την μπαταρία, αν δεν την έχετε χρησιμοποιήσει για μεγάλο διάστημα (πάνω από έξι μήνες).

⚠️ ΠΡΟΣΟΧΗ: Χρησιμοποιείτε μόνο αυθεντικές μπαταρίες Makita. Η χρήση μη αυθεντικών μπαταριών Makita ή τροποποιημένων μπαταριών μπορεί να οδηγήσει σε ανάφλεξη της μπαταρίας και, κατά συνέπεια, σε πυρκαγιά, τραυματισμό και υλικές ζημιές. Επίσης, καθιστά ακυρη την εγγύηση της Makita για το εργαλείο και τον φορτιστή.

Φυλάσσετε όλες τις προειδοποιήσεις και τις οδηγίες για μελλοντική αναφορά.

ΠΕΡΙΓΡΑΦΗ ΛΕΙΤΟΥΡΓΙΑΣ

⚠️ ΠΡΟΣΟΧΗ:

- Πριν προσαρμόσετε ή ελέγξετε τη λειτουργία της συσκευής, θα πρέπει πάντα να την απενεργοποιείτε και να αφαιρείτε το δοχείο μπαταρίας.

Τοποθέτηση ή αφαίρεση μπαταρίας

⚠️ ΠΡΟΣΟΧΗ:

- **Κατά την τοποθέτηση ή την αφαίρεση της μπαταρίας, κρατήστε σταθερά τη συσκευή και την μπαταρία.** Αν δεν κρατάτε σταθερά τη συσκευή και την μπαταρία, μπορεί να σας γλιστρήσουν και, κατά συνέπεια, να προκληθεί βλάβη στη συσκευή και την μπαταρία, και τραυματισμός.
- Προσέξτε να μην πιάσετε τα δάχτυλά σας ανάμεσα στη συσκευή και την μπαταρία κατά την τοποθέτηση της μπαταρίας ή ανάμεσα στη συσκευή και το κάλυμμα της μπαταρίας, όταν κλείνετε το κάλυμμα.

Για να τοποθετήσετε την μπαταρία, απασφαλίστε και ανοίξτε το κάλυμμα μπαταρίας. (Fig. 1) Τοποθετήστε την μπαταρία. Ευθυγραμμίστε τη γλωττίδα της μπαταρίας με την εγκοπή που υπάρχει στο περίβλημα και σύρετε την μπαταρία για να την τοποθετήσετε στη θέση της. Πιέστε την μπαταρία μέχρι να ακούσετε τον χαρακτηριστικό ήχο που υποδηλώνει ότι έχει ασφαλίσει στη θέση της. Αν μπορείτε να δείτε την κόκκινη ένδειξη στην επάνω πλευρά του κουμπιού, η μπαταρία δεν έχει ασφαλίσει σωστά. Έπειτα, κλείστε το κάλυμμα της μπαταρίας. Για να αφαιρέσετε την μπαταρία, τραβήξτε την έξω από το εργαλείο σύροντας ταυτόχρονα το κουμπί που υπάρχει στην μπροστινή πλευρά. (Fig. 2)











⚠️ ΠΡΟΣΟΧΗ:

- Τοποθετείτε πάντα την κασέτα μπαταρίας στη θέση της. Σε αντίθετη περίπτωση, η μπαταρία μπορεί να πέσει κατά λάθος από τη συσκευή, τραυματίζοντας είτε εσάς είτε άλλο πρόσωπο που βρίσκεται κοντά σας.
- Μην ασκείτε δύναμη για να τοποθετήσετε την μπαταρία. Αν δεν μπορείτε να σύρετε με ευκολία την μπαταρία στη θέση της, αυτό σημαίνει ότι δεν την τοποθετείτε σωστά.

Ένδειξη της υπολειπόμενης χωρητικότητας της μπαταρίας (Fig. 3)

(Μόνο για μπαταρίες με ένδειξη)

Πατήστε το κουμπί ελέγχου στην μπαταρία για να δείτε την υπολειπόμενη χωρητικότητα. Οι ενδεικτικές λυχνίες θα ανάψουν για λίγα δευτερόλεπτα.

Ενδεικτικές λυχνίες			Υπολειπόμενη χωρητικότητα
 Αναμμένες	 Σβηστές	 Αναβοσβήνουν	
			75 % έως 100 %
			50 % έως 75 %
			25 % έως 50 %
			0 % έως 25 %
			Φορτίστε την μπαταρία.
			Η μπαταρία μπορεί να έχει παρουσιάσει κάποια δυσλειτουργία.

ΣΗΜΕΙΩΣΗ:

- Ανάλογα με τις συνθήκες χρήσης και τη θερμοκρασία περιβάλλοντος, η ένδειξη μπορεί να διαφέρει ελαφρά από την πραγματική χωρητικότητα.
- Η πρώτη (άκρη αριστερά) ενδεικτική λυχνία θα αναβοσβήνει κατά τη λειτουργία του συστήματος προστασίας της μπαταρίας.

Η χρήση μη αυθεντικών μπαταριών Makita ή τροποποιημένων μπαταριών καθιστά άκυρη την εγγύηση της Makita για τη συσκευή και τον φορτιστή.

Ενεργοποίηση φακού και επιλογή λειτουργίας φωτεινότητας (Fig. 4)

1. Διακόπτης: Πατήστε μία φορά τον διακόπτη για να ανάψει ο φακός (στην ίδια λειτουργία φωτεινότητας που είχατε χρησιμοποιήσει την τελευταία φορά). Πατήστε ξανά τον διακόπτη για να απενεργοποιήσετε τον φακό.
2. Επιλογή λειτουργίας φωτεινότητας: Η ακολουθία των ρυθμίσεων φωτεινότητας είναι η εξής: Υψηλή / Μεσαία / Χαμηλή / Υψηλή. Οι ρυθμίσεις αυτές εναλλάσσονται με κάθε πάτημα, όταν είναι ενεργοποιημένος ο φακός.

Σύστημα προστασίας μπαταρίας (Fig. 5)

Η συσκευή διαθέτει ένα σύστημα προστασίας που παρατείνει τη διάρκεια ζωής της μπαταρίας. Όταν πέφτει η μπαταρία, σβήνουν όλες οι ενδεικτικές λυχνίες LED εκτός από μία, όπως φαίνεται στην εικόνα. Έπειτα, περίπου πέντε έως δέκα λεπτά αργότερα, το σύστημα διακόπτει αυτόματα την τροφοδοσία.

Προστασία υπερθέρμανσης

Όταν η συσκευή ή η μπαταρία υπερθερμαίνεται, η συσκευή σταματάει αυτόματα. Αφήστε τη συσκευή να κρυώσει πριν την θέσετε ξανά σε λειτουργία.

ΛΕΙΤΟΥΡΓΙΑ

⚠ ΠΡΟΣΟΧΗ:

- Τοποθετείτε πάντα τη συσκευή σε επίπεδη και σταθερή επιφάνεια. Διαφορετικά, υπάρχει κίνδυνος πτώσης.

Ρύθμιση γωνίας φωτισμού (Fig. 6)

Ξεσφίξτε τους περιστροφικούς διακόπτες και στις δύο πλευρές της συσκευής. Προσαρμόστε τη γωνία φωτισμού (Το εύρος ρύθμισης είναι 240°). Έπειτα, σφίξτε ξανά τους περιστροφικούς διακόπτες.

⚠ ΠΡΟΣΟΧΗ:

Προσέξτε να μην πιάσετε τα δάχτυλά σας ενώ ρυθμίζετε τη γωνία φωτισμού.

Κολλώντας το αντιθαμβωτικό φιλμ (Fig. 8)

Προαιρετικά εξάρτημα

- Πριν επικολλήσετε το αντιθαμβωτικό φιλμ, αφαιρέστε τη βρωμιά από την επιφάνεια του φακού της συσκευής.
- Χρησιμοποιήστε ένα μπουκάλι ψεκασμού για να βρέξετε καλά τον φακό της συσκευής και την επιφάνεια στην οποία είναι στερεωμένο το αντιθαμβωτικό φιλμ.
- Κόλλησέ το στο κέντρο του φακού της συσκευής.
- Χρησιμοποιήστε ένα μάκτρο ή μια λαστιχένια σπάτουλα για να στρώσετε προς τα έξω τα σταγονίδια αέρα ή νερού μεταξύ της μεμβράνης και του φακού.
- Αφού κολλήσετε, σκουπίστε τυχόν σταγονίδια νερού με ένα στεγνό πανί.

Εγκατάσταση του αμπαζούρ (Fig. 9)

Προαιρετικά εξάρτημα

Αγκιστρώστε την προεξοχή του αμπαζούρ στην εγκοπή της συσκευής όπως φαίνεται στην εικόνα.

Χρήση με τρίποδο (προαιρετικό εξάρτημα)

⚠ ΠΡΟΣΟΧΗ:

- Πριν χρησιμοποιήσετε οποιοδήποτε εξάρτημα με τον φακό, φροντίστε να διαβάσετε προσεκτικά το αντίστοιχο εγχειρίδιο οδηγιών.

Για λόγους διευκόλυνσης, μπορείτε να τοποθετήσετε τον φακό σε ένα τρίποδο. (Fig. 7)

⚠ ΠΡΟΣΟΧΗ:

- Κατά τη στερέωση της συσκευής στο τρίποδο, προσέξτε να μην σας πέσει η συσκευή.
- Τοποθετήστε το τρίποδο σε επίπεδη και σταθερή επιφάνεια, ώστε να μην υπάρχει κίνδυνος να πέσει.
- Ανοίξτε εντελώς τις βάσεις του τρίποδου.
- Μην χρησιμοποιήσετε το τρίποδο, αν υπάρχει δυνατός αέρας.
- Βεβαιωθείτε ότι έχετε στερεώσει καλά τη συσκευή στο τρίποδο.
- Κατά τη μεταφορά του τρίποδου ή όταν κλείνετε τις βάσεις του, θα πρέπει να έχετε πρώτα απομακρύνει τη συσκευή.
- Όταν κλείνετε το τρίποδο, προσέξτε να μην πιάσετε το χέρι σας ανάμεσα στις βάσεις του.

ΣΥΝΤΗΡΗΣΗ

⚠ ΠΡΟΣΟΧΗ:

- Πάντα να φροντίζετε ώστε να απενεργοποιείτε τη συσκευή και να αφαιρείτε το δοχείο μπαταρίας πριν από οποιαδήποτε απόπειρα επιθεώρησης ή συντήρησης.
- Μην χρησιμοποιείτε ποτέ βενζίνη, διαλυτικό, οινόπνευμα ή άλλες παρόμοιες ουσίες. Μπορεί να προκαλέσει αποχρωματισμός ή παραμόρφωση, ή να δημιουργηθούν ρωγμές.

Οι μοναδικές εργασίες συντήρησης που μπορούν να πραγματοποιηθούν από τον χρήστη είναι αυτές που περιγράφονται στο παρόν εγχειρίδιο οδηγιών. Όλες οι υπόλοιπες εργασίες πρέπει να εκτελούνται από εξουσιοδοτημένα κέντρα σέρβις της Makita.

Καθαρισμός

ΠΡΟΣΟΧΗ:

- Ποτέ μην πλένετε τη συσκευή με νερό. Κατά διαστήματα, καθαρίζετε το εξωτερικό της συσκευής με ένα πανί που έχετε βρέξει με σαπουνόνερο.

ΠΡΟΑΙΡΕΤΙΚΑ ΕΞΑΡΤΗΜΑΤΑ

ΠΡΟΣΟΧΗ:

- Τα παρακάτω εξαρτήματα ή παρελκόμενα προτείνονται για χρήση με τη συσκευή Makita που περιγράφεται σε αυτό το εγχειρίδιο. Η χρήση άλλων εξαρτημάτων ή παρελκόμενων μπορεί να επιφέρει κίνδυνο τραυματισμού.

Χρησιμοποιείτε τα εξαρτήματα ή τα παρελκόμενα σύμφωνα με την προβλεπόμενη χρήση τους και μόνο.

Αν χρειαστείτε βοήθεια ή περισσότερες λεπτομέρειες σχετικά με αυτά τα εξαρτήματα, απευθυνθείτε στο τοπικό κέντρο σέρβις της Makita.

- Αυθεντική μπαταρία και φορτιστής Makita
- Αντιθαμβωτική μεμβράνη
- Αμπαζούρ
- Τρίποδο [κωδικός: GM00002073]

ΣΗΜΕΙΩΣΗ:

- Ορισμένα από τα εξαρτήματα που αναφέρονται σε αυτή τη λίστα μπορεί να περιλαμβάνονται στη συσκευασία της συσκευής, ως βασικός εξοπλισμός. Ενδέχεται να διαφέρουν ανάλογα με τη χώρα.

SVENSKA (Originalinstruktioner)

Förklaring till översiktsbild

1. Lockets lås
2. Batterilock
3. Indikatorlampor
4. Kontrollknapp
5. Strömbrytare
6. Val av ljusstyrka
7. Ratt

SPECIFIKATIONER

Modell	ML005G
LED	40 stk
Strömkälla	14,4/18/36 V DC
Mått (L × B × H)	248 mm × 309 mm × 296 mm
Nettovikt	4,6 kg
Tryckmottagande område	0,07 m ²
Skyddsgrad	IP65

- Specifikationerna kan variera från land till land.
- Måtten anges för position med sänkt handtag.
- Vikten inkluderar ej batterikassetten.
- På grund av vårt pågående program för forskning och utveckling kan dessa specifikationer komma att ändras utan föregående varning.

Kompatibel batterikassett och drifttid

Spänning	Kompatibel batterikassett	Drifttid (ungefärlig)		
		Hög	Medium	Låg
14,4 V	BL1415N	0,5 timmar	1,1 timmar	2,3 timmar
	BL1430B	0,8 timmar	1,8 timmar	3,5 timmar
	BL1440	1,3 timmar	2,9 timmar	5,9 timmar
	BL1460B	1,7 timmar	3,8 timmar	7,5 timmar
18 V	BL1815N	0,7 timmar	1,5 timmar	3,0 timmar
	BL1820B	0,9 timmar	2,0 timmar	3,5 timmar
	BL1830B	1,3 timmar	2,7 timmar	5,5 timmar
	BL1840B	1,8 timmar	3,5 timmar	7,5 timmar
	BL1850B	2,3 timmar	4,5 timmar	10 timmar
	BL1860B	2,7 timmar	5,5 timmar	12 timmar
36 V	BL4020	1,7 timmar	3,5 timmar	7,0 timmar
	BL4025	2,2 timmar	4,5 timmar	9,5 timmar
	BL4040	3,5 timmar	7,5 timmar	15 timmar
	BL4050F	4,0 timmar	9,5 timmar	18 timmar
	BL4080F	7,0 timmar	15 timmar	30 timmar

- Vissa av batterikassetterna ovan kanske inte finns tillgängliga, beroende på din region.
- Drifttider kan variera beroende på batterityp, laddningsstatus och användningsvillkor.

⚠ VARNING: Använd endast de batterikassetter som listas ovan. Användning av andra batterikassetter kan orsaka skada och/eller brand.

Symboler

Följande visar de symboler som används för utrustningen.

Säkerställa att du förstår deras mening innan användning.



- Läs instruktionsboken.



- Endast för EU-länder På grund av närvaron av farliga komponenter i utrustningen kan avfall som är elektriskt och elektronisk utrustning, samt ackumulatörer och batterier ha en negativ inverkan på miljön och människors hälsa. Undvik att kasta elektriska och elektroniska apparater eller batterier tillsammans med hushållsavfall! I enlighet med de europeiska direktiven om avfall som är elektriskt och elektronisk utrustning, samt ackumulatörer, batterier, avfall som är ackumulatörer, batterier och deras genomförande i enlighet med nationella lagar, måste elektrisk utrustning, batterier och ackumulatörer förvaras separat och levereras till en separat uppsamlingsplats för kommunalt avfall, som fungerar enligt bestämmelserna om miljöskydd.

Detta indikeras av symbolen för den överkorsade papperskorgen som är placerad på utrustningen.



- Optisk strålning (UV och IR). Minimera exponering av ögon eller hud.



- Stirra inte på lampan när den är i drift.



- Använd lämplig avskärmning eller ögonskydd.



- Var särskilt uppmärksam på!

VIKTIGA SÄKERHETSINSTRUKTIONER

⚠ VARNING: När du använder en elektrisk apparat ska grundläggande försiktighetsåtgärder alltid följas för att minska risken för brand, elstöt och personskada inklusive följande:

LÄS ALLA INSTRUKTIONER.

1. Se inte in i ljuset eller utsätt inte ögonen för ljuset på annat sätt. Ögonen kan skadas.
2. Lampan får inte övertäckas. Eldfara.
3. Utsätt inte enheten för regn eller snö. Tvätta det aldrig med vatten.
4. Rör inte vid apparatens insida med pincett, metallverktyg etc.
5. När enheten inte används ska den alltid stängas av och batterikassetten ska tas ut ur enheten.
6. Utsätt inte enheten för stötar genom att släppa den eller slå på den, etc.
7. Säkerhetsinformation för bärbara armaturer med batterier.
- Avfallshantering av batterier bör överensstämma med lokala bestämmelser som reglerar bortskaffande av farliga material.

- Bränn inte batteriet.
- 8. Ytterligare information för armaturer.
- Ljuskällan för denna armatur är ej utbytbar; när ljuskällan när sitt liv ska hela armaturen bytas ut.
- 9. Användning och skötsel av batteriverktyg.
- **WARNING:** Läs alla varningar och alla säkerhetsanvisningar. Underlåtenhet att efterleva varningarna och anvisningarna kan leda till elstöt, brand och/eller svåra personskador.
- Undvik oavsiktlig start. Säkerställ att strömbrytaren är i av-läge innan enheten ansluts till en batterienhet, plockas upp eller bärs. Att bära apparaten med fingret på strömbrytaren eller att koppla in elverktyg med strömbrytaren på ökar risken för olyckor.
- Koppla ur batteripaketet från apparaten innan du gör några justeringar, byter tillbehör eller förvarar apparaten. Sådana säkerhetsåtgärder minskar risken för att apparaten startas av misstag.
- Ladda endast apparaten med en laddare som specificerats av tillverkaren. En laddare som är lämplig för en typ av batteripaket kan utgöra en brandrisk när den används med ett annat batteripaket.
- Använd endast apparater med speciellt avsedda batteripaket. Att använda andra batteripaket ökar risken för skada eller brand.
- När batterienheten inte används ska den hållas borta från andra metallföremål som gem, mynt, nycklar, spikar, skruvar eller andra små metallföremål som kan skapa kontakt mellan terminalerna. En kortslutning av batteriterminalerna kan orsaka brännskador eller brand.
- Vid missbruk av apparaten kan vätska spruta ur från batteriet, undvik kontakt. Om kontakt oavsiktligt uppstår, spola med vatten. Om vätskan kommer i kontakt med ögonen bör dessutom läkarhjälp sökas. Vätska som sprutar ur batteriet kan orsaka irritation eller brännskador.
- Om ett batteripaket eller en apparat är skadad eller modifierad ska de inte användas. Skadade eller modifierade batterier kan bete sig oförutsägbart, vilket kan leda till brand, explosion eller risk för skada.
- Utsätt inte ett batteripaket eller apparat för eld eller alltför höga temperaturer. Exponering för eld eller temperaturer över 130 °C (265 °F) kan orsaka explosion.
- Följ alla laddningsinstruktioner och ladda inte batteripaketet eller apparaten utanför det temperaturintervall som specificerats i instruktionerna. Batteriet kan skadas och risken för brand öka om laddningen sker på ett otillbörligt sätt eller vid temperaturer utanför det specificerade intervallet.
- Se till att apparaten servas av en behörig reparatör som endast använder identiska reservdelar. Detta säkerställer att produkten förblir säker.
- Försök inte modifiera eller reparera apparaten eller batterienheten på annat sätt än vad som anges i instruktionerna.
- 10. Viktiga säkerhetsföreskrifter för batterikassetten.
- Läs alla instruktioner och varningsmarkeringar för (1) batteriladdare, (2) batteri och (3) produkten som använder batteriet innan batterikassetten används.
- Ta inte isär och manipulera inte batteriet. Det kan leda till brand, överhettning eller explosion.
- Stoppa genast driften om driftiden förkortats märkbart. Det kan resultera i en risk för överhettning, möjliga brännskador och till och med en explosion.

- Om elektrolyten får kontakt med ögonen ska de sköljas med rent vatten och läkarhjälp sökas omedelbart. Du kan förlora synen.
- Kortslut inte batterikassetten.
- Förvara och använd inte verktyget och batteripatronen på platser där temperaturen kan nå eller överstiga 50 °C (122 °F).
- Spika, klipp, krossa, släng och släpp inte batteripatronen eller slå med ett hårt föremål på batteripatronen. Det kan leda till brand, överhettning eller explosion.
- Använd inte ett skadat batteri.
- Litiumjonbatterierna i kassetten omfattas av lagstiftningen om farligt gods. För kommersiella transporter, till exempel av tredjeparter och speditörer, måste de särskilda kraven på förpackning och märkning följas. En expert på farliga ämnen måste konsulteras vid förberedelse av artikeln som frakts. Se även mer detaljerade nationella bestämmelser. Tejpa eller dölj öppna kontaktpunkter och packa batteriet på ett sådant sätt att det inte kan röra sig i förpackningen.
- Använd endast batterierna med de produkter som specificerats av Makita. Att installera batterierna i produkter som inte uppfyller kraven kan resultera i en brand, överhettning, explosion eller läckande elektrolyter.
- Om verktyget inte används under en lång period måste batteriet tas ur verktyget.
- Under och efter användning kan batterikassetten ta upp värme som kan orsaka brännskador eller förbränning vid låg temperatur. Var uppmärksam på hanteringen av heta batterikassetter.
- Rör inte vid verktygets pol direkt efter användning eftersom den kan bli tillräckligt varm för att orsaka brännskador.
- Låt inte spån, damm eller jord fastna i batteripaketets poler, hål och spår. Det kan leda till dåliga prestanda eller till att verktyget eller batterikassetten förstörs.
- Om inte verktyget fungerar nära högspänningsledning, använd inte batterikassetten i närheten av högspänningsledning. Det kan leda till funktionsfel eller till att verktyget eller batterikassetten förstörs.
- Håll batteriet borta från barn.
- 11. Tips för att bibehålla maximal livslängd på batteriet
- Ladda batterikassetten innan den är fullständigt urladdad. Stäng alltid av verktyget och ladda batterikassetten när du märker att verktyget har lägre effekt.
- Ladda aldrig en fulladdad batterikasset. Överladdning förkortar batteriets livslängd.
- Ladda batterikassetten vid en rumstemperatur på 10 °C – 40 °C (50 °F – 104 °F). Låt en upphettad batterikasset svalna innan den laddas.
- När du inte använder batterikassetten, ta bort den från verktyget eller laddaren.
- Ladda batterikassetten om du inte använder den under en längre period (mer än sex månader).

⚠️ VARNING: Använd endast äkta Makita-batterier. Användning av oäkta Makita-batterier eller batterier som har ändrats kan leda till att batteriet spricker och orsakar personskador och skador. Det upphäver också Makitas garanti för Makita-verktyget och -laddaren.

Spara alla varningar och instruktioner för framtida bruk.

FUNKTIONSBESKRIVNING

⚠️ VARNING:

- Se alltid till att apparaten är avstängd och att batterikassetten tas bort innan du justerar eller kontrollerar funktionen på apparaten.

Installation och borttagning av batterikasset

⚠️ VARNING:

- **Håll apparaten och batterikassetten i ett fast grepp vid installation och borttagning av batterikassetten.** Om du inte håller apparat och batterikasset i ett fast grepp kan de glida ur händerna och leda till skador på apparaten och batterikasset samt personskador.
- Var försiktig så att du inte klämmer finger (fingrar) mellan apparaten och batteripatronen när du laddar batteripatronen såväl som mellan apparaten och batterilocket när du stänger batterilocket.

För att installera batterikassetten, frigör lockets lås och öppna batterilocket. (Fig. 1)

Sätt i batterikassetten. Justera batterienhetens tunga med fåran i höljet och skjut den på plats. Skjut in den till den låses fast med ett litet klick. Om den röda indikatorn syns på knappens övre sida, är den inte riktigt stängd. Stäng sedan batterilocket.



















För att ta bort batterikassetten skjuts den från verktyget samtidigt som knappen på kassetens framsida skjuts. (Fig. 2)

⚠️ VARNING:

- Installera alltid batterikassetten helt på plats. Den kan annars oavsiktligt falla ur apparaten och skada dig eller någon i din närhet.
- Installera inte batterikassetten med våld. Om kassetten inte glider in lätt, sätts den inte in korrekt.

Indikerar återstående batterikapacitet (Fig. 3)

(Endast för batterikassetter med indikator)
Tryck på kontrollknappen på batterikassetten för att visa återstående batterikapacitet. Indikatorlampan lyser ett par sekunder.

Indikatorlampor			Återstående kapacitet
 Påslagen	 Av	 Blinkande	
			75 % till 100 %
			50 % till 75 %
			25 % till 50 %
			0 % till 25 %
			Ladda batteriet.
 	 	 	Batteriet kan ha tekniska problem.

OBS:

- Indikationen kan variera något från den reella kapaciteten beroende på användarvillkoren och den omgivande miljöns temperatur.
- Den första (längst till vänster) indikatorlampan kommer att blinka när batterisäkerhetssystemet fungerar.

Att använda oäkta Makita-batterier eller modifierade batterier kan resultera i att Makitas garanti upphävs för Makita-apparaten och laddaren.

Slå på ljuset och välj inställning på ljusstyrka (Fig. 4)

- Strömbrytare: Vid ett tryck på strömbrytaren slås ljuset på (på samma ljusstyrka som senaste inställningen). Tryck på strömbrytaren igen. Ljuset släcks.
- Val av ljusstyrka: Ljusstyrkans sekvens är: Högt läge / Mellanläge / Lågt läge / Högt läge för varje tryck när ljuset är på.

Batteriskyddssystem (Fig. 5)

Apparaten är utrustad med ett batteriskyddssystem för att förlänga batteriets livslängd. När batteriet blir svagt släcks alla LED-lampor förutom en LED som visas i illustrationen. Systemet stänger alltid av strömmen cirka fem till tio minuter senare.

Skydd mot överhettning

När apparaten eller batteriet är överhettat blir apparaten avstängd automatiskt. Låt apparaten bli nedkyld innan du slår på den igen. .

DRIFT

⚠ VARNING:

- Ställ alltid apparaten på en plan och stabil plats. Annars kan en fallskada uppstå.

Justera ljusets vinklar (Fig. 6)

Lossa på rattarna på båda sidor. Justera ljusets vinkel (justeringsintervallet är 240°). Dra sedan åt rattarna igen.

⚠ VARNING:

Se till att inga fingrar fastnar när ljusets vinklar justeras.

Fastsättning av antireflexfilmen (Fig. 8)

Valfria tillbehör

- Ta bort smuts från apparatens linsyta innan du klistrar in antireflexfilmen.
- Använd en sprejflaska för att ordentligt blöta apparatens lins och ytan som antireflexfilmen är fäst på.
- Klistra in den i mitten av apparatens lins.
- Använd en skrapa eller gummispatel för att trycka ut luft eller vattendroppar mellan filmen och linsen.
- Torka ut eventuella vattendroppar med en torr trasa efter inklistring.

Installation av lampskärmen (Fig. 9)

Valfria tillbehör

Haka fast lampskärmens utsprång i skåran på apparaten som figuren visar.

Användning med stativ (extra tillbehör)

⚠ VARNING:

- Läs noga tillbehörens instruktionshandbok innan de används med ljuset.

Du kan ställa ljuset på stativet om det underlättar driften. (Fig. 7)

⚠ VARNING:

- Var försiktig så att apparaten inte tappas när den fästs på stativet.
- Placera stativet på en jämn och stabil yta för att hindra den från att falla.
- Ställ ut stativets ben maximalt.
- Använd inte stativet vid stark blåst.
- Säkerställ att apparaten är säkert fäst på stativet.
- Ta bort apparaten när stativet bärs eller när stativets ben viks ihop.
- Se till att din hand inte fastnar i stativets ben när stativet viks ihop.

UNDERHÅLL

⚠ VARNING:

- Se alltid till att apparaten är avstängd och att batterikassetten har tagits bort innan du försöker utföra inspektion eller underhåll.
- Använd aldrig bensin, lösningsmedel, alkohol eller liknande. Det kan resultera i missfärgning, deformation eller sprickor.

Endast underhållsarbete som beskrivs i denna instruktionsbok kan utföras av användaren. Allt annat arbete måste utföras av Makitas auktoriserade servicecenter.

Rengöring

⚠ VARNING:

- Tvätta aldrig apparaten med vatten. Torka regelbundet av apparatens utsida med en trasa fuktad i tvällösning.

VALFRIA TILLBEHÖR

VARNING:

- Dessa tillbehör eller fästen rekommenderas för användning med den Makita-apparat som specificeras i denna instruktionshandbok. Att använda andra tillbehör eller fästen ökar risken för personskada. Använd endast tillbehör eller fästen för dess angivna syfte.

Fråga ditt lokala Makita servicecenter om du behöver assistans för mer information om dessa tillbehör.

- Makita äkta batteri och laddare
- Antireflexfilm
- Lampskärm
- Stativ [Komponent No: GM00002073]

OBS:

- Vissa artiklar på listan kan medfölja apparatens förpackning som standardtillbehör. De kan variera från land till land.

NORSK (Originalinstruksjoner)

Forklaring på generell visning

1. Deksellås
4. Kontrollknapp
7. Knott

2. Batterideksel
5. Bryter

3. Indikatorlamper
6. Valg av lysstyrke

SPESIFIKASJONER

Modell	ML005G
LED	40 stk.
Strømkilde	14,4/18/36 V DC
Dimensjoner, mål (L × B × H)	248 mm × 309 mm × 296 mm
Nettovekt	4,6 kg
Trykkmottakende område	0,07 m ²
Beskyttelsesgrad	IP65

- Spesifikasjoner kan variere fra land til land.
- Dimensjoner er med håndtaket i senket posisjon.
- Vekten inkluderer ikke batterikasset.
- Som en følge av videreutviklingsprogrammet for forskning og utvikling, kan spesifikasjonene her endres uten forvarsel.

Aktuelt batteri og driftstid

Spenning	Aktuelt batteri	Driftstid (omtrentlig)		
		Høy	Medium	Lav
14,4 V	BL1415N	0,5 timer	1,1 timer	2,3 timer
	BL1430B	0,8 timer	1,8 timer	3,5 timer
	BL1440	1,3 timer	2,9 timer	5,9 timer
	BL1460B	1,7 timer	3,8 timer	7,5 timer
18 V	BL1815N	0,7 timer	1,5 timer	3,0 timer
	BL1820B	0,9 timer	2,0 timer	3,5 timer
	BL1830B	1,3 timer	2,7 timer	5,5 timer
	BL1840B	1,8 timer	3,5 timer	7,5 timer
	BL1850B	2,3 timer	4,5 timer	10 timer
	BL1860B	2,7 timer	5,5 timer	12 timer
36 V	BL4020	1,7 timer	3,5 timer	7,0 timer
	BL4025	2,2 timer	4,5 timer	9,5 timer
	BL4040	3,5 timer	7,5 timer	15 timer
	BL4050F	4,0 timer	9,5 timer	18 timer
	BL4080F	7,0 timer	15 timer	30 timer

- Enkelte batterier listet ovenfor kan være utliggjengelige avhengig av hvilket område du er i.
- Driftstid kan variere avhengig av batteritype, ladestatus og brukstilstand.

⚠ ADVARSEL: Bare bruk batterier i listen ovenfor. Bruk av andre batterier kan føre til personskade og/eller brann.

Symboler

Følgende viser symbolene som brukes for utstyret. Forsikre deg om at du forstår deres betydning før bruk.



- Les bruksanvisningen.



- Kun for EU landene: På grunn av at det er farlige komponenter i utstyret kan elektrisk og elektronisk avfall, akkumulatører og batterier påvirke miljø og menneskers helse negativt. Ikke kast elektriske og elektroniske apparater eller batterier sammen med husholdningsavfall! I henhold til EU-direktivet om elektrisk og elektronisk avfall og akkumulatører og batterier og ubrukte akkumulatører og batterier, samt tilpasing til nasjonal lovgivning, bør elektrisk avfall, batterier og akkumulatører lagres separat og leveres til et eget innsamlingssted for kommunalt avfall, som opererer etter forskrift om miljøvern. Dette er merket med et symbol med overkrysset avfallsbeholder som er plassert på utstyret.



- Optisk stråling (UV og IR). Minimer eksponering til øyne og hud.



- Ikke sturr på tentlampe.



- Bruk nødvendig vern eller beskyttelse for øynene.



- Vis særlig forsiktighet og oppmerksomhet!

VIKTIGE SIKKERHETSINSTRUKSER

⚠ ADVARSEL: Ved bruk av apparater bør alltid grunnleggende sikkerhetstiltak følges for å redusere risiko for brann, elektrisk støt og personskade, inkludert følgende:

LES ALLE INSTRUKSJONER.

1. Ikke se inn i lyset, eller ikke utsett øynene for lyset. Øynene kan ta skade.
 2. Ikke dekk til lampen med tøy eller papp osv. Ellers kan det forårsake brann.
 3. Ikke utsett det for regn eller snø. Ikke vask det i vann.
 4. Ikke berør innsiden av apparatet med pinsetter, metallverktøy osv.
 5. Slå alltid av og fjern batteriet fra apparatet når det ikke er i bruk.
 6. Ikke utsett apparatet for støt eller slag ved å miste det i gulvet, osv.
 7. Sikkerhetsinformasjon for bærbare lamper med batterier.
- Avhending av batterier skal gjøres i samsvar med lokale forskrifter for avhending av farlige stoffer.
 - Ikke brenn batteriet.
 - 8. Ytterligere informasjon for lamper.
 - Lyskilden til denne arbeidslampen kan ikke byttes ut; hvis lyskilden når sin levetid, skal hele arbeidslampen byttes ut.
 - 9. Bruk og vedlikehold av det batteridrevne verktøyet.
 - **ADVARSEL:** Les alle sikkerhetsadvarsler og instruksjoner. Unnlattelse av å følge advarslene og instruksjonene kan føre til elektrisk støt, brann og/eller alvorlige personskader.
 - Unngå utilsiktet start. Sørg for at bryteren er i avslått posisjon før du kobler til batteripakken, løfter eller bærer apparatet. Å bære apparatet med fingeren på bryteren eller tilføre strøm til apparatet med bryteren på, tilrettelegger for ulykker.
 - Koble batteripakken fra produktet før du utfører noen justeringer, endrer tilbehør eller oppbevarer produktet. Slike forebyggende tiltak reduserer risikoen for at produktet starter utilsiktet.
 - Skal bare lades med en lader som er spesifisert av produsenten. En lader som er egnet for én type batteripakke kan føre til brann hvis den brukes med en annen batteripakke.
 - Bare bruk produktet med egnede batteripakker. Bruk med en annen batteripakke kan føre til fare for personskade eller brann.
 - Når batteripakken ikke er i bruk skal den holdes unna andre metallgjenstander som binderser, mynter, nøkler, spiker, skruer eller andre små metallgjenstander, som kan skape en kobling mellom tilkoplingspunkter. Kortslutning av batteriklemmene kan føre til brannskade eller brann.
 - Ved skade kan det lekke væske fra batteriet – unngå kontakt. Skyll med vann ved kontakt. Oppsøk medisinsk hjelp hvis man får væsken i øynene. Væske fra batteriet kan forårsake irritasjon eller brannskader.
 - Ikke bruk batteripakke eller produkt som er skadet eller endret. Skadde eller endrede batterier kan oppføre seg uventet, og resultere i brann, eksplosjon eller skape fare for personskade.
 - Ikke utsett batteripakken eller produktet for ild eller svært høye temperaturer. Eksponering for brann eller temperaturer over 130 °C (265 °F) kan forårsake eksplosjon.
 - Følg ladeinstruksjonene og ikke lad produktet eller batteripakken i et miljø utenfor temperaturområdet som er spesifisert i instruksjonene. Feilaktig lading eller lading under forhold som er utenfor temperaturområdet kan skade batteriet eller øke brannfaren.
 - Service utføres av en kvalifisert person som bare bruker originale erstatningsdeler. Dette vil sørge for at produktets sikkerhet opprettholdes.
 - Ikke modifier eller gjør forsøk på reparasjon av apparatet eller batteripakken på annen måte enn indikert i instruksjonene for bruk og vedlikehold.
 - 10. Viktige sikkerhetsinstruksjoner for batteriet.
 - Før du bruker batteriet må du lese alle instruksjoner og forsiktighetsmerkinger på (1) batteriladeren, (2) batteriet og (3) produktet som bruker batteriet.
 - Ikke demonter eller foreta endringer på batteripakken. Det kan føre til brann, kraftig varme eller eksplosjon.
 - Hvis driftstiden blir betraktelig kortere, må du stoppe bruken umiddelbart. Det kan føre til risiko for overoppheting, mulige brannskader og eksplosjon.

- Hvis elektrolytt kommer i øyene, skyl med rent vann og oppsøk medisinsk hjelp. Det kan føre til synstap.
 - Ikke kortslutt batteripakken.
 - Ikke oppbevar eller bruk verktøyet eller batteripakken på steder der temperaturen kan nå eller overskride 50 °C (122 °F).
 - Ikke bank spikre i, klipp, knus, kast, slipp batteripakken eller slå mot en hard gjenstand. Slik oppførsel kan føre til brann, overdreven varme eller eksplosjon.
 - Ikke bruk et skadet batteri.
 - De medfølgende litiumionbatteriene er underlagt kravene for farlig gods.
For kommersiell transport f.eks. utført av en tredjepart eller speditorer, må spesielle krav for pakking og merking følges. Ved forberedelse før forsendelse, må en ekspert på farlig materiale konsulteres. Vær også oppmerksom på strengere, nasjonale bestemmelser. Teip over eller dekk til åpne kontakter, og pakk batteriet på en slik måte at det ikke kan bevege seg rundt i emballasjen.
 - Bare bruk batteriene med produktene som er spesifisert av Makita. Installasjon av batteriene i ikke-kompatible produkter kan føre til brann, høy varme, eksplosjon eller elektrolyttlekkasje.
 - Batteriet må fjernes fra apparatet hvis det ikke skal brukes over en lengre periode.
 - Batteripakken kan være varm under og etter bruk, noe som kan forårsake forbrenninger eller brannskader ved lave temperaturer. Vær forsiktig ved håndtering av varme batteripakker.
 - Ikke berør tilkoblingspunktet på verktøyet umiddelbart etter bruk, da det kan bli varmt nok til å forårsake brannskader.
 - Påse at flis, støv eller jord ikke komme inn i tilkoblingspunkt, hull og spor på batteripakken. Dette kan føre til dårlig ytelse eller skade på verktøyet eller batteripakken.
 - Batteripakken må kun brukes i nærheten av høyspenningsledninger hvis verktøyet er godkjent for bruk i nærheten av høyspenningsledninger. Dette kan føre til funksjonsfeil eller skade på verktøyet eller batteripakken.
 - Hold batteriet unna barn.
11. Tips for å forlenge batteriets levetid.
- Lad batteriet før det lades helt ut. Stopp alltid verktøyet og lad batteriet når du merker forringet styrke.
 - Ikke lad et fulladet batteri.
Overlading forkorter batteriets levetid.
 - Bare lad batteriet i romtemperatur på 10 °C–40 °C (50 °F–104 °F). La et varmt batteri kjøle seg ned før du lader det.
 - Når du ikke bruker batteripakken, må du fjerne den fra verktøyet eller laderen.
 - Lad batteriet hvis du ikke bruker det over en lengre periode (mer enn seks måneder).

⚠ FORSIKTIG: Bruk bare originale Makita-batterier. Bruk av andre batterier enn originale Makita-batterier, eller batterier som er endret, kan føre til at batteriet eksploderer og forårsaker brann, personskader og materielle skader. Det vil også ugyldiggjøre Makitas garanti for verktøy og lader fra Makita.

Oppbevar alle advarsler og instruksjoner for fremtidig referanse.

FUNKSJONELL BESKRIVELSE

⚠ FORSIKTIG:

- Kontroller alltid at apparatet er avslått, frakoblet og batteriet er fjernet før justerer eller kontrollerer apparatets funksjoner.

Installere eller fjerne batterier

⚠ FORSIKTIG:

- **Hold produktet og batteriet godt fast når du installerer eller fjerner batteriet.**
Hvis du ikke holder produktet og batteriet godt fast kan du miste dem, og det kan føre til skade på produktet og batteriet, eller føre til personskade.
- Pass på at du ikke klemmer fingre mellom produktet og batteriet når du setter inn batteriet, samt mellom produktet og batteridekselet når du setter på batteridekselet.

For å installere batteriet løsner du låsen på dekselet, og åpner batteridekselet. (**Fig. 1**)

Sett inn batteriet. Juster tungen på batteriet med sporene i huset, og sett det på plass. Sett det helt inn til det låses på plass med et lite klikk. Hvis du kan se den røde indikatoren på øvre side av knappen, er det ikke helt låst. Lukk så batteridekselet.

For å fjerne batteriet, skyv det fra apparatet mens du skyver knappen foran på boksen. (**Fig. 2**)

⚠ FORSIKTIG:

- Installer alltid batterikassetten helt på plass. Hvis ikke kan det falle utilsiktet ut av apparatet, og forårsake skade på deg eller noen rundt deg.
- Ikke installer batteriet med tvang. Hvis boksen ikke sklir lett inn, er den ikke satt inn riktig.

Indikere den gjenværende batterikapasiteten (Fig. 3)

(Bare for batterier med indikatoren)

Trykk på kontrollknappen på batteriet for å kontrollere gjenværende batterikapasitet. Indikatorlampen lyser i noen sekunder.

Indikatorlamper			Gjenværende kapasitet
Tent	Av	Blinker	
■ ■ ■ ■			75 % til 100 %
■ ■ ■ □			50 % til 75 %
■ ■ □ □			25 % til 50 %
■ □ □ □			0 % til 25 %
▣ □ □ □			Lad batteriet.
■ ■ □ □ ↓ □ □ ■ ■			Batteriet kan ha en feilfunksjon.

MERK:

- Avhengig av bruksforhold og omgivelsestemperatur, kan indikatoren avvike noe fra faktisk kapasitet.
- Den første indikatorlampen (ytterst til venstre) blinker når batteriets beskyttelsessystem fungerer.

Bruk av andre enn ekte Makita-batterier, eller batterier som er endret, gjør Makita-garantien for Makita-produktet og -laderen ugyldig.

Tenning av lyset og valg av lysstyrke (Fig. 4)

1. Bryter: Trykk på bryteren én gang, så slås lyset på (med samme lysstyrke som forrige innstilling). Trykk på bryteren én gang til, så slås lyset av.
2. Valg av lysstyrke: Sekvens for lysstyrke er: Høy / Middels / Lav / Høy for hvert trykk når lyset er på.

Batteribeskyttelsessystem (Fig. 5)

Produktet er utstyrt med et batteribeskyttelsessystem for å forlenge batteriets levetid. Når batterinivået blir lavt, slukkes LED-lysene, bortsett fra ett LED-lys, slik som illustrert. Deretter, ca. fem til ti minutter senere, kutter systemet automatisk strømmen.

Overopphetingsbeskyttelse

Når apparatet eller batteriet er overopphetet, stopper apparatet automatisk. La apparatet avkjøles før du slår det på igjen.

DRIFT

⚠ FORSIKTIG:

- Plasser alltid apparatet på en jevn og stabil plass. Ellers kan en fallulykke forekomme.

Justering av vinkelen på lampen (Fig. 6)

Løsne knottene på begge sider. Juster vinkelen på lampen (justeringsområde er 240°). Stram deretter knottene igjen.

⚠ FORSIKTIG:

Pass på at du ikke klemmer fingre når du justerer vinkelen på lampen.

Lim antirefleksfilmen (Fig. 8)

Valgfrie tilbehør

- Før du limer antirefleksfilmen, fjern støv fra objektivoverflaten av apparatet.
- Bruk en spruteflaske til å fukte objektivet av apparatet og overflaten som antirefleksfilmen er festet til.
- Lim den i midten av objektivet av apparatet.
- Bruk en nal eller gummispatel for å skyve ut luft eller vanndråper mellom filmen og objektivet.
- Etter liming, tørk eventuelle vanndråper med en tørr klut.

Installer lampeskjermen (Fig. 9)

Valgfrie tilbehør

Hekt lampeskjermens fremspring til hakket på apparatet som vist.

Bruk med stativ med tre ben (valgfritt tilbehør)

⚠ FORSIKTIG:

- Les instruksjonsmanualene for tilleggsutstyret nøye før du bruker det med lampen. Du kan sette lampen på stativet for å utføre operasjonen. (Fig. 7)

⚠ FORSIKTIG:

- Pass på at du ikke mister apparatet når du fester det til stativet.
- Plasser stativet på en jevn, stabil overflate for å unngå at det faller.
- Trekk ut benene på stativet til maksimum.
- Ikke bruk stativet i sterk vind.
- Kontroller at produktet er sikkert montert på stativet.
- Fjern apparatet når du bærer stativet eller trekker inn benene på stativet.
- Vær forsiktig så du ikke klemmer hånden i benene på stativet når du slår det sammen.

VEDLIKEHOLD

⚠ FORSIKTIG:

- Forsikre deg alltid om at apparatet er slått av og at batteripakken er fjernet, før du utfører inspeksjoner eller vedlikehold.
- Bruk aldri bensin, tynnere, alkohol eller liknende. Misfarging, deformasjon eller sprekker kan bli resultatet.

Bare vedlikehold beskrevet i denne instruksjonsmanualen kan utføres av brukeren. Alt annet arbeid må utføres av Makita-autoriserte servicesentre.

Rengjøring

⚠ FORSIKTIG:

- Vask aldri apparatet i vann. Tørk innimellom av utsiden på apparatet (apparatets overflate) med en klut fuktet med såpevann.

TILLEGGSUTSTYR

FORSIKTIG:

- Tilbehør som anbefales til bruk sammen med Makita-produktet er oppgitt i denne bruksanvisningen. Bruk av annet tilbehør kan føre til fare for personskade. Bare bruk tilbehør til tiltenkt formål.

Hvis du trenger hjelp eller mer informasjon om tilbehør, kan du kontakte ditt lokale Makita-servicesenter.

- Ekte Makita-batteri og -lader
- Antirefleksfilm
- Lampeskjerm
- Stativ med tre ben [Delenr: GM00002073]

MERK:

- Noen gjenstander i listen kan være inkludert i produktpakken som standard tilbehør. Dette kan variere fra land til land.

SUOMI (Alkuperäiset ohjeet)

Yleisen näkymän selitys

1. Kannen lukitus
4. Tarkistuspainike
7. Nuppi

2. Akkulokeron kansi
5. Kytkin

3. Merkkivalot
6. Kirkkaustilan valitseminen

TEKNISET TIEDOT

Malli	ML005G
LED	40 palaa
Virtalähde	14,4/18/36 V DC
Mitat (P × S × K)	248 mm × 309 mm × 296 mm
Nettopaino	4,6 kg
Paineen vastaanottoalue	0,07 m ²
Suojelun aste	IP65

- Tekniset tiedot saattavat vaihdella eri maiden välillä.
- Mitat koskevat tuotetta silloin, kun sen kahva on taitettu alas.
- Painossa ei ole mukana akkupatruunaa.
- Jatkuvan tutkimus- ja kehitysohjelmamme myötä tässä mainitut tekniset tiedot voivat muuttua ilman erillistä ilmoitusta.

Laitteeseen soveltuva akku ja käyttöaika

Jännite	Laitteeseen soveltuva akku	Käyttöaika (arvioitu)		
		Korkea	Mediumi	Matala
14,4 V	BL1415N	0,5 tuntia	1,1 tuntia	2,3 tuntia
	BL1430B	0,8 tuntia	1,8 tuntia	3,5 tuntia
	BL1440	1,3 tuntia	2,9 tuntia	5,9 tuntia
	BL1460B	1,7 tuntia	3,8 tuntia	7,5 tuntia
18 V	BL1815N	0,7 tuntia	1,5 tuntia	3,0 tuntia
	BL1820B	0,9 tuntia	2,0 tuntia	3,5 tuntia
	BL1830B	1,3 tuntia	2,7 tuntia	5,5 tuntia
	BL1840B	1,8 tuntia	3,5 tuntia	7,5 tuntia
	BL1850B	2,3 tuntia	4,5 tuntia	10 tuntia
	BL1860B	2,7 tuntia	5,5 tuntia	12 tuntia
36 V	BL4020	1,7 tuntia	3,5 tuntia	7,0 tuntia
	BL4025	2,2 tuntia	4,5 tuntia	9,5 tuntia
	BL4040	3,5 tuntia	7,5 tuntia	15 tuntia
	BL4050F	4,0 tuntia	9,5 tuntia	18 tuntia
	BL4080F	7,0 tuntia	15 tuntia	30 tuntia

- Jotkin yllä luetelluista akuista eivät välttämättä ole saatavilla asuinalueellasi.
- Käyttöajat voivat vaihdella akun tyyppin, varauksen ja käyttöolosuhteiden mukaan.

VAROITUS: Käytä vain yllä lueteltuja akkuja. Muiden akkujen käyttö saattaa aiheuttaa vammoja ja/tai tulipalon.

Symbolit

Laitteen käyttöön liittyvät alla olevat symbolit. Varmista, että ymmärrät symbolien merkitykset ennen laitteen käyttöä.



- Lue käyttöohjeet.



- Vain EU-maiden osalta, koska laitteessa on vaarallisia komponentteja, jättesähkö- ja elektroniikkalaitteita tai paristoja voivat vaikuttaa kielteisesti ympäristöön ja ihmisten terveyteen. Älä hävitä sähkö- ja elektroniikkalaitteita tai paristoja kotitalousjätteen kanssa! Sähkö- ja elektroniikkalaiteromua sekä akkuja, paristoja, ja höyryakkujen ja paristojen jätettä koskevan Euroopan direktiivin mukaisesti, sekä niiden mukauttaminen kansalliseen lainsäädäntöön, sähkölaitteiden jätteet, paristoja ja höyryakkuja olisi varastoitava erikseen ja lähetettävä erilliseen yhdyskuntajätteen keräyspisteeseen, joka toimii ympäristönsuojelua koskevien säännösten mukaisesti. Tämä on merkitty laitteelle sijoitetun pyöriällä vedetyn roskakorin tunnuksella.



- Optinen säteily (ultravioletti ja infrapuna). Vältä silmien ja ihon altistumista.



- Älä katso suoraan käytössä olevaan valoon.



- Käytä sopivia silmäsuojia.



- Ole erityisen varovainen!

TÄRKEÄT TURVALLISUUSOHJEET

VAROITUS: Kun käytät laitteita, noudata aina tavallisia turvallisuusohjeita. Turvallisuusohjeiden noudattaminen vähentää tulipalon, sähköiskun ja henkilövamman riskiä. Esimerkiksi:

LUE KAIKKI OHJEET.

1. Älä katso suoraan valoon. Älä altista silmiä valolle. Valo voi vahingoittaa silmiä.
2. Älä peitä lampun esimerkiksi kankaalla tai pahvilla. Laitteen peittäminen voi aiheuttaa tulipalon.
3. Älä altista sitä sateelle tai lumelle. Älä pese laitetta vedellä.
4. Älä kosketa laitteen sisäosia pinseteillä tai muilla metallityökaluilla.
5. Kun laitetta ei käytetä, sammuta laite ja poista laitteen akku.
6. Älä altista laitetta iskuille esim. pudottamalla se tai lyömällä sitä.
7. Kannettavia, akulla varustettuja valaisimia koskevia turvallisuustietoja.

- Akku on hävitettävä noudattamalla paikallisia vaarallisten materiaalien hävittämistä koskevia säännöksiä.
 - Älä polta akkua.
8. Valaisimia koskevia lisätietoja.
- Tämän valaisimen valonlähde ei ole vaihdettavissa; kun valonlähde saavuttaa sen käyttöiän loppunsa, koko valaisin on vaihdettava.
9. Akkuyökalun käyttö ja ylläpito.
- VAROITUS: Lue kaikki turvallisuusvaroitukset ja -ohjeet. Varoitusten ja ohjeiden noudattamatta jättäminen saattaa aiheuttaa sähköiskun, tulipalon ja/ tai vakavan henkilökohtaisen vamman.
 - Estä vahingossa käynnistyminen. Varmista, että kytkin on Off-asennossa ennen kuin liität akun, nostat laitteen tai kannat sitä. Laitteen kantaminen niin, että sormi on kytkimellä, tai virran kytkemisen laitteisiin, joissa kytkin on päällä, voi aiheuttaa onnettomuuksia.
 - Irrota akku laitteesta ennen kuin teet mitään muutoksia, vaihdat apuvälineitä tai varastoit laitteen. Nämä ennakoivat turvallisuustoimenpiteet vähentävät laitteen vahingossa käynnistämisen riskiä.
 - Lataa vain valmistajan määrittelemällä laturilla. Tietulle akulle tarkoitetun laturin käyttö toisenlaisen akun kanssa saattaa aiheuttaa tulipaloriskin.
 - Käytä laitteita vain niille erikseen määritellyjen akkujen kanssa. Muunlaisten akkujen käyttö saattaa aiheuttaa vamma- tai tulipaloriskin.
 - Kun akku ei ole käytössä, pidä se poissa metalliesineiden, kuten paperiliitinten, kolikoiden, avainten, naulojen, ruuvien tai muiden pienten metalliesineiden, läheltä, jotta ne eivät voi liittää yhtä napaa toiseen. Akun napojen oikosulku saattaa aiheuttaa palovammoja tai tulipalon.
 - Väärinkäyttötilanteessa akusta saattaa lentää nestettä. Älä koske tähän nesteeseen. Jos kosket nesteeseen vahingossa, huuhtelee altistunut kohta vedellä. Jos nestettä osuu silmiin, hakeudu hoitoon. Akusta lentänyt neste saattaa aiheuttaa ärsytystä tai palovammoja.
 - Älä käytä akkua tai laitetta, jos ne ovat vaurioituneet tai jos niitä on muokattu. Vaurioituneet tai muokatut akut saattavat käyttäytyä arvaamattomalla tavalla, mikä voi johtaa tulipalo-, räjähdys- tai vammojen vaaraan.
 - Älä altista akkua tai laitetta tulelle tai äärimmäsille lämpötiloille. Altistuminen tulelle tai yli 130 °C:n (265 °F:n) lämpötiloille voi aiheuttaa räjähdyksen.
 - Noudata kaikkia latausohjeita äläkä lataa akkua tai laitetta ohjeissa määritetyn lämpötila-alueen ulkopuolella. Virheellinen lataaminen tai lataaminen määritetyn alueen ulkopuolisissa lämpötiloissa voi vaurioittaa akkua ja lisätä tulipaloriskiä.
 - Huollata laitteesi asiantuntevalla korjaajalla, joka käyttää vain identtisiä varaosia. Näin varmistetaan, että laitteen turvallisuus pysyy vastaavalla tasolla.
 - Älä muokkaa tai yritä korjata laitetta tai akkua muilla tavoilla kuin käyttö- ja huolto-ohjeissa kuvatuilla tavoilla.
10. Tärkeitä akkua koskevia turvallisuusohjeita.
- Ennen kuin käytät akkua, lue kaikki (1) akkulaturin, (2) akun ja (3) akkua käyttävän laitteen ohjeet ja varoitusmerkinnät.
 - Älä pura tai peukaloi akkua. Muutoin seurauksena voi olla tulipalo, ylikuumentuminen tai räjähdys.
 - Jos käyttöaika lyhenee merkittävästi, lopeta käyttö välittömästi. Se saattaa aiheuttaa ylikuumentumisen, mahdollisten palovammojen ja jopa räjähdysriskin.

- Jos elektrolyyttiä päätyy silmiin, huuhtelee silmät puhtaalla vedellä ja hakeudu välittömästi ensiapuun. Se saattaa aiheuttaa näönmenetyksen.
- Älä aiheuta akussa oikosulkuja.
- Älä säilytä tai käytä laitetta ja akkua tiloissa, joissa lämpötilat saattavat olla 50 °C (122 °F) tai sitä korkeampia.
- Älä naulaa, leikkaa, murskaa, heitä tai pudota akkua äläkä lyö akkua kovalla esineellä. Kyseisestä toiminnasta voi olla seurauksena tulipalo, ylikuumeneminen tai räjähdys.
- Älä käytä vaurioitunutta akkua.
- Laitteen sisältämät litiumioniakut ovat vaarallisten aineiden sääntelyn alaisia tuotteita. Kaupallisissa toimituksissa, eli esimerkiksi kolmannien osapuolten tai edelleenlähetystoimijoiden, tapauksessa on otettava huomioon erityiset pakkaus- ja merkintävaatimukset. Kun tuotetta valmistellaan toimitusta varten, aiheesta on keskusteltava vaarallisten aineiden asiantuntijan kanssa. Ota myös huomioon mahdolliset tarkemmat kansalliset säädökset. Teippaa tai peitä avoimet kosketuspisteet ja pakkaa akku niin, ettei se voi liikkua pakkauksessa.
- Käytä akkuja vain seuraavan tahon määrittämien tuotteiden kanssa: Makita. Akkujen asentaminen muihin kuin hyväksytyihin tuotteisiin saattaa aiheuttaa tulipalon, ylikuumenemista, räjähdyksen tai elektrolyyttivuodon.
- Jos laitetta ei käytetä pitkään aikaan, akku on poistettava.
- Akku voi kuumentua käytön aikana ja sen jälkeen, mikä voi aiheuttaa palovammoja tai matalan lämpötilan palovammoja. Kiinnitä huomiota kuumien akkujen käsittelyyn.
- Älä kosketa akun liittimiä heti käytön jälkeen, sillä ne saattavat olla riittävän kuumia aiheuttamaan palovammoja.
- Älä anna murusten, pölyn tai lian tarttua akun liittimiin, reikiin tai uriin. Muutoin seurauksena voi olla laitteen tai akun huono suorituskyky tai rikkoutuminen.
- Jollei laite tue käyttöä suurjännitelinjojen lähellä, älä käytä akkua suurjännitelinjojen lähellä. Muutoin seurauksena voi olla laitteen tai akun toimintahäiriö tai rikkoutuminen.
- Pidä akku poissa lasten ulottuvilta.
- 11. Akun mahdollisimman pitkän eliniän ylläpitäminen.
- Lataa akku ennen kuin se on täysin tyhjä. Lopeta laitteen käyttö ja lataa akku, jos huomaat, että laitteen virta heikkenee.
- Älä koskaan lataa täysin ladattua akkua uudelleen. Akun yliilataaminen lyhentää sen käyttöikä.
- Lataa akku huoneenlämmössä: 10–40 °C (50–104 °F). Anna kuumen akun jäähtyä ennen kuin lataat sen.
- Kun et käytä akkua, poista se laitteesta tai laturista.
- Lataa akku, jos et käytä sitä pitkään aikaan (yli kuuteen kuukauteen).

⚠HUOMIO: Käytä vain aitoja Makita-akkuja. Muiden kuin aitojen Makita-akkujen tai muokattujen akkujen käyttö saattaa aiheuttaa akun hajoamisen, mikä voi aiheuttaa tulipaloja, henkilövammoja ja vaurioita. Se myös mitätöi Makita-laitteen ja sen laturin Makita-takuun.

Säilytä kaikki varoitukset ja ohjeet tulevaa käyttöä varten.

TOIMINNAN KUVAUS

⚠HUOMIO:

- Varmista aina, että laite on sammutettu ja akku on poistettu ennen kuin muutat laitetta tai tarkistat sen toiminnan.

Akun asentaminen tai poistaminen

⚠HUOMIO:

- **Pidä vakaasti kiinni laitteesta ja akusta, kun asennat tai poistat akkua.**

Jos laitteesta ja akusta ei pidetä kiinni riittävän hyvin, ne saattavat irrota otteesta, mikä saattaa aiheuttaa laitteen ja akun vaurioita sekä henkilövahinkoja.

- Varo, etteivät somet jää laitteen ja akun väliin, kun akkua ladataan laitteeseen, tai laitteen ja akkulokeron kannen väliin, kun akkulokeron kansi suljetaan.

Asenna akku avaamalla akkulokeron kannen lukitus ja sitten akkulokeron kansi. (Fig. 1)

Asenna akku. Varmista, että akun kieli osuu kotelon uraan, ja liu'uta akku paikalleen. Paina akkua paikalleen, kunnes se lukittuu paikalleen pienen naksahduksen myötä. Jos näet painikkeen yläosassa punaisen merkin, akku ei ole lukittunut kunnolla paikoilleen. Sulje sitten akkulokeron kansi.

Voit poistaa akun liu'uttamalla sen pois laitteesta samalla, kun liu'utat akun etuosassa olevaa painiketta. (Fig. 2)

⚠HUOMIO:

- Asenna aina akkupatruunaa täysin paikoilleen. Muussa tapauksessa se saattaa pudota laitteesta ja aiheuttaa vammoja joko sinulle tai jollekulle muulle.
- Älä yritä asentaa akkua liiallista voimaa käyttäen. Jos akku ei liu'u sisään helposti, se on virheellisessä asennossa.

Jäljellä olevan akun varauksen osoittaminen (Fig. 3)

(Vain akut, joissa on merkkivalot)

Paina akun tarkistuspainiketta nähdäksesi jäljellä oleva akun varaus. Merkkivalot syttyvät muutaman sekunnin ajaksi.

Merkkivalot			Jäljellä oleva varaus
Valaistu	Ei pala	Vilkkuva	
■ ■ ■ ■			75 % - 100 %
■ ■ ■ □			50–75 %
■ ■ □ □			25–50 %
■ □ □ □			0–25 %
▣ □ □ □			Lataa akku.
■ ■ □ □ ↓ ↑	□ □ ■ ■		Akussa on mahdollisesti toimintahäiriö.

HUOMAUTUS:

- Käyttöolosuhteista ja ympäristön lämpötilasta riippuen merkkivalojen osoittama varaus saattaa poiketa jossakin määrin todellisesta varauksesta.
- Ensimäinen (äärimmäisenä vasemalla oleva) merkkivalo vilkkuu, kun akun suojausjärjestelmä toimii.

Muiden kuin aitojen Makita-akkujen tai muokattujen akkujen käyttö mitätöi Makita-laitteen ja sen laturin Makita-takuun.

Valon käynnistäminen ja kirkkauktilan valitseminen (Fig. 4)

- Kytkin: Paina kytintä kerran, niin valo syttyy (edellisen asetuksen mukaisella kirkkauktilalla). Paina kytintä uudelleen, niin valo sammuu.
- Kirkkauktilan valitseminen: Kirkkauksjakso on seuraavanlainen: Korkea tila / Keskitasoinen tila / Matala tila / Korkea tila jokaisen painalluksen kohdalla, kun valo on päällä.

Akun suojausjärjestelmä (Fig. 5)

Laitte sisältää akun suojausjärjestelmän, joka pidentää akun käyttöikä. Kun akun varaus on matala, kaikki paitsi yksi LED-valo sammuvat kuvan osoittamalla tavalla. Noin 5–10 minuuttia myöhemmin järjestelmä sammuu automaattisesti.

Yliämpötilojen suojaus

Kun laite tai akku ylikuumenee, laite automaattisesti pysähtyy. Anna laitteen jäähtyä, ennen kuin se käynnistetään uudelleen.

KÄYTTÖ

△HUOMIO:

- Aseta laite aina tasaiseen ja vakaaseen paikkaan. Muussa tapauksessa se voi mahdollisesti pudota.

Valon kulman säätäminen (Fig. 6)

Löysää molemmilla puolilla olevia nuppeja. Säädä valon kulmaa (säätöväli on 240°). Kiristä sitten nupit uudelleen.

△HUOMIO:

Varo, että sormet eivät voi jäädä minkään väliin, kun valon kulmaa säädetään.

Häikäistymistä vähentävän kalvon liimaaminen (Fig. 8)

Valinnaiset lisävarusteet

- Ennen häikäistymistä vähentävän kalvon liimaamista, poista likaa laitteen linssin pinnasta.
- Käytä suihkupulloa, jotta laitteen linssi ja pinta, johon häikäistymistä vähentävä kalvo on kiinnitetty, kostutetaan perusteellisesti.
- Liimaa se laitteen linssin keskelle.
- Käytä ikkunalaastaa tai kumilastaa työntämään ilmaa tai vesitippia filmin ja linssin välissä pois.
- Liimaamisen jälkeen pyyhi vesitipat pois kuivalla liinalla.

Lampunvarjostimen asentaminen (Fig. 9)

Valinnaiset lisävarusteet

Kiinnitä lampunvarjostimen pullistuma laitteen loveen siten kuin se on kuvattu.

Käyttö kolmijalan kanssa (valinnaiset lisävarusteet)

△HUOMIO:

- Lue lisävarusteiden käyttöohjeet huolellisesti ennen kuin käytät niitä valon kanssa.
- Voit asettaa valon kolmijalalle käytön helpottamiseksi.

(Fig. 7)

△HUOMIO:

- Varo, ettei laite pääse putoamaan, kun sitä kiinnitetään kolmijalkaan.
- Aseta kolmijalka tasaiselle ja vakaalle alustalle, jotta se ei voi kaatua.
- Levitä kolmijalan jalat mahdollisimman leveään asentoon.
- Älä käytä kolmijalkaa, jos tuuli on voimakasta.
- Varmista, että laite on kiinnitetty hyvin kolmijalkaan.
- Poista laite, kun kolmijalkaa kannetaan tai kun kolmijalan jalkoja taitetaan kokoon.
- Varo, etteivät kätesi voi jäädä kolmijalan väliin, kun suljet sitä.

HUOLTO

△HUOMIO:

- Varmista aina, että laite on sammutettu ja akku on poistettu ennen kuin tarkastat laitteen tai huollat sitä.
 - Älä koskaan käytä bensiniä, ohentimia, alkoholia tai muita vastaavia aineita. Ne saattavat aiheuttaa värivärjeyttä, muodon muuttumista tai halkeamia.
- Käyttäjät voi suorittaa vain tässä käyttöohjeessa kuvattuja huolto-työitä. Muut työt tulee teettää Makitan valtuuttamissa palvelukeskuksissa.

Puhdistus

△HUOMIO:

- Älä koskaan pese laitetta vedessä.
- Pyyhi (laitteen rungon) ulkopuoli aika ajoin saippuavedellä kostutetulla kankaalla.

VALINNAISET LISÄVARUSTEET

HUOMIO:

- Näitä lisävarusteita tai lisäosia suositellaan käytettäväksi tässä ohjeessa määritetyn Makita-laitteesi kanssa. Muiden lisävarusteiden tai lisäosien käyttö saattaa aiheuttaa henkilövammariskin. Käytä lisävarusteita tai lisäosia vain niiden suunniteltuihin tarkoituksiin.

Jos tarvitset apua tai lisätietoja näihin lisävarusteisiin liittyen, ota yhteyttä paikalliseen Makitan palvelukeskukseen.

- Aito Makita-akku ja -laturi
- Häikäistymistä vähentävä kalvo
- Lampunvarjostin
- Kolmijalka [osanro: GM00002073]

HUOMAUTUS:

- Jotkin luettelon kohteet saattavat sisältyä laitteen pakkaukseen oletusvarusteina. Ne saattavat vaihdella maakohtaisesti.

LATVIEŠU (Oriģinālie norādījumi)

Vispārīgā skata skaidrojums

- | | | |
|-------------------|--------------------------------|----------------------------|
| 1. Vāka fiksators | 2. Akumulatora nodalījuma vāks | 3. Indikatorlampiņas |
| 4. Pārbaudes poga | 5. Slēdzis | 6. Spilgtuma režīma izvēle |
| 7. Poga | | |

SPECIFIKĀCIJAS

Modelis	ML005G
Gaismas diode	40 gab.
Barošanas avots	14,4/18/36 V DC
Izmēri (G × Pl. × A)	248 mm × 309 mm × 296 mm
Neto svars	4,6 kg
Spiediena saņemšanas zona	0,07 m ²
Aizsardzības pakāpe	IP65

- Katrā valstī specifikācijas var atšķirties.
- Izmēri ir doti ar rokturi nolaistā stāvoklī.
- Kopējā svarā nav iekļauta akumulatora kasetne.
- Tā kā mēs nepārtraukti turpinām izpēti un izstrādes programmu, šeit sniegtās specifikācijas var tikt mainītas bez iepriekšēja brīdinājuma.

Piemērotā akumulatora kasetne un darbības laiks

Spriegums	Piemērotā akumulatora kasetne	Darbības laiks (aptuvenus)		
		Augsts	Vidējs	Zems
14,4 V	BL1415N	0,5 stundas	1,1 stundas	2,3 stundas
	BL1430B	0,8 stundas	1,8 stundas	3,5 stundas
	BL1440	1,3 stundas	2,9 stundas	5,9 stundas
	BL1460B	1,7 stundas	3,8 stundas	7,5 stundas
18 V	BL1815N	0,7 stundas	1,5 stundas	3,0 stundas
	BL1820B	0,9 stundas	2,0 stundas	3,5 stundas
	BL1830B	1,3 stundas	2,7 stundas	5,5 stundas
	BL1840B	1,8 stundas	3,5 stundas	7,5 stundas
	BL1850B	2,3 stundas	4,5 stundas	10 stundas
	BL1860B	2,7 stundas	5,5 stundas	12 stundas
36 V	BL4020	1,7 stundas	3,5 stundas	7,0 stundas
	BL4025	2,2 stundas	4,5 stundas	9,5 stundas
	BL4040	3,5 stundas	7,5 stundas	15 stundas
	BL4050F	4,0 stundas	9,5 stundas	18 stundas
	BL4080F	7,0 stundas	15 stundas	30 stundas

- Atkarībā no jūsu mītnes zemes dažas no iepriekš norādītajām akumulatora kasetnēm var nebūt pieejamas.
- Darbības laiks var atšķirties no akumulatora veida, uzlādes statusa un lietošanas apstākļiem.

⚠ BRĪDINĀJUMS. Izmantojiet tikai iepriekš norādītās akumulatora kasetnes. Jebkura cita veida akumulatora kasetņu izmantošana var izraisīt traumu un/vai aizdegšanos.

Simboli

Tālāk ir norādīti uz ierīces izmantotie simboli.
Pirms lietošanas pārlicinieties, vai izprotat to nozīmi.



- Izlasiet instrukciju rokasgrāmatu.



- Tikai ES valstīs dēļ tā, ka izstrādājums satur bīstamas vielas, elektrisko un elektronisko izstrādājumu atkritumus, akumulatori un baterijas var izraisīt uz apkārtnējo vidi un cilvēku veselību negatīvu ietekmi. Elektriskās un elektroniskās ierīces vai akumulatorus nedrīkst likvidēt kopā ar sadzīves atkritumiem! Ņemot vērā Eiropas Direktīvu par elektrisko un elektronisko iekārtu atkritumiem, bateriju un akumulatoru atkritumiem un to pielāgošanu valsts tiesību aktiem, elektrisko iekārtu, bateriju un akumulatoru atkritumiem jābūt apstrādātiem un pārstrādātiem, ievērojot noteiktās prasības atbilstoši normatīvajiem aktiem par atkritumu apsaimniekošanu un vides aizsardzību.

To norāda pārsvītrots atkritumu konteineru simbols, kas ir parādīts uz izstrādājuma.



- Optiskais starojums (UV un IR)
Samaziniet iedarbību uz acīm un ādu.



- Nevērsiet skatu tieši lampas gaismas starā.



- Izmantojiet atbilstošas aizsargierīces vai acu aizsardzības līdzekļus.



- Ievērojiet īpašu piesardzību un pievērsiet uzmanību!

SVARĪGAS DROŠĪBAS INSTRUKCIJAS

⚠ BRĪDINĀJUMS. Izmantojot ierīces, vienmēr jāievēro galvenie drošības piesardzības pasākumi, lai novērstu aizdegšanās, elektriskās strāvas trieciena un kaitējuma risku, kas ietver tālāk sniegto informāciju.

IZLASIET VISAS INSTRUKCIJAS.

1. Neskatieties tieši gaismā vai nepakļaujiet acis tās iedarbībai. Acis var tikt bojātas.
2. Neapklājiet lampu ar audumu vai kartonu u.tml., pretējā gadījumā var notikt aizdegšanās.
3. Nepakļaujiet to lietus vai sniega iedarbībai. Nemazgājiet to ūdenī.
4. Neaizskariet ierīces iekšpusi ar pinceti, metāla instrumentiem utt.
5. Kad nelietojat ierīci, vienmēr izslēdziet to un izņemiet no tās akumulatora kasetni.
6. Nepakļaujiet iekārtu, nometot, sitot utt.
7. Drošības informācija pārnēsājamiem gaismekļiem ar akumulatoriem.
- Uztīzējot akumulatoru, ievērojiet vietējos noteikumus, kas attiecas uz atbrīvošanu no bīstamiem materiāliem.
- Nededziniet akumulatoru.

8. Papildu informācija gaismekļiem.

- Šī gaismekļa gaismas avotu nevar nomainīt; tad, kad gaismas avots ir izdedzis, ir jānomaina visu gaismekli.
- ## 9. Akumulatora instrumentu lietošana un apkope.
- BRĪDINĀJUMS. Izlasiet visus brīdinājumus un norādījumus. Brīdinājumu un norādījumu neievērošana var izraisīt elektrošoku, ugunsgrēku un/vai nopietnu ievainojumus.
 - Novērsiet nejaušu palaišanu. Pirms akumulatoru bloka pievienošanas, ierīces paaugstināšanas vai pārvietošanas pārbaudiet, vai slēdzis ir izslēgtā pozīcijā. Ierīces pārvietošana ar pirkstu uz slēdža vai ierīces aktivizēšana, ja tās slēdzis ir ieslēgtā pozīcijā, rada nelaimes gadījuma risku.
 - Pirms regulēšanas, piederumu maiņas vai ierīces uzglabāšanas atvienojiet akumulatoru bloku no ierīces. Šādi profilaktiski drošības pasākumi samazina nejaušu ierīces palaišanas risku.
 - Uzlādei izmantojiet tikai ražotāja norādīto lādētāju. Vienam akumulatoru blokam piemērots lādētājs var radīt aizdegšanās risku, ja to izmanto ar citu akumulatoru bloku.
 - Izmantojiet ierīces kopā tikai ar īpaši tām paredzētajiem akumulatora blokiem. Jebkura cita veida akumulatoru bloka izmantošana var radīt traumas un aizdegšanās risku.
 - Ja akumulatoru bloks netiek izmantots, neturiet to citu metāla priekšmetu, piemēram, papīra saspaužu, monētu, atslēgu, naglu, skrūvju vai citu maņu metāla priekšmetu, tuvumā, kas var izveidot savienojumu no vienas spaiļes uz otru. Akumulatora spaiļu īssavienojuma rašanās var radīt apdegumus vai aizdegšanos.
 - Skarbojoties apstākļos šķidrums var izplūst no akumulatora; novērsiet saskari. Ja ir radies nejauša saskare, noskalojiet ar ūdeni. Ja šķidrums saskaras ar acīm, nekavējoties meklējiet medicīnisku palīdzību. No akumulatora izplūdis šķidrums var radīt kairinājumu vai apdegumus.
 - Neizmantojiet akumulatoru bloku vai ierīci, ja tie ir bojāti vai pārveidoti. Bojātu vai pārveidotu akumulatoru darbību nevar paredzēt, un tas var izraisīt aizdegšanās, eksploziju vai traumu risku.
 - Akumulatoru bloku vai ierīci nedrīkst pakļaut uguns vai pārmērīgas temperatūras iedarbībai. Pakļaušana uguns iedarbībai vai temperatūrai virs 130 °C (265 °F) var izraisīt eksploziju.
 - Ievērojiet uzlādes instrukcijas un neuzlādējiet akumulatoru bloku vai ierīci apstākļos, kuros ir pārsniegtas instrukcijās norādītās temperatūras robežas. Neatbilstoša uzlāde vai uzlāde apstākļos, kuros ir pārsniegtas norādītās temperatūras robežas, var radīt akumulatora bojājumus un paaugstināt aizdegšanās risku.
 - Ierīces apkopi drīkst veikt kvalificēts remontstrādnieks, izmantojot tikai identiskas rezerves daļas. Tādējādi tiks nodrošināta ierīces drošība.
 - Nepārveidojiet vai nemēģiniet labot ierīci vai akumulatoru bloku, izņemot gadījumus, kas norādīti lietošanas un apkopes instrukcijās.
- ## 10. Svarīgas akumulatora kasetnes drošības instrukcijas.
- Pirms akumulatora kasetnes izmantošanas izlasiet visas instrukcijas un brīdinājuma uzlīmes uz (1) akumulatora lādētāja, (2) akumulatora un (3) ierīces, kurā izmanto akumulatoru.
 - Neizjauciet akumulatora kasetni un nescieties to atvērt. Tādējādi iespējams izraisīt ugunsgrēku, lielu karstumu vai sprādzienu.
 - Ja darbības laiks ir būtiski saīsinājies, nekavējoties pārtrauciet lietošanu. Tas var radīt pārkaršanas, iespējamu apdegumu un pat eksplozijas risku.

- Ja elektrolīti iekļūst acīs, izskalojiet tās ar tīru ūdeni un nekavējoties meklējiet medicīnisku palīdzību. Tas var izraisīt redzes zudumu.
- Neizraisiet īssavienojumu akumulatora kasetnē.
- Uzglabājiet ierīci un akumulatoru vietās, kur temperatūra nevar sasniegt vai pārsniegt 50 °C (122 °F).
- Nedzeniet akumulatora kasetnē naglas, negrieziet, nesaspiediet, nenometiet to, kā arī nesitiet pa kasetni ar cietiem priekšmetiem. Tāda rīcība var izraisīt ugunsgrēku, lielu karstumu vai sprādzienu.
- Nelietojiet bojātu akumulatoru.
- Uz ietvertajiem litija-jonu akumulatoriem attiecas normatīvās prasības par bīstamām precēm. Veicot komerciālus pārvadājumus, piemēram, ko nodrošina trešās personas, ekspeditori, jāievēro īpašas prasības attiecībā uz iesaiņojumu un etiķetēm. Lai sagatavotu nosūtāmo precī, ir jākonsultējas ar bīstamo materiālu speciālistu. Skatiet arī iespējams sīkākus vietējos noteikumus. Aplīmējiet ar līmlentu vai nosedziet vaļējus kontaktus un iesaiņojiet akumulatoru tā, lai tas nevar pārvietoties iepakojumā.
- Izmantojiet akumulatorus kopā tikai ar Makita norādītajiem izstrādājumiem. Akumulatoru ievietošana neatbilstošos izstrādājumos var izraisīt aizdegšanos, pārmērīgu sakašānu, eksploziju vai elektrolītu noplūdi.
- Ja instruments netiek lietots ilgu laika periodu, akumulators ir jāizņem no instrumenta.
- Lietošanas laikā un pēc tās akumulatora kasetne var sakarst; tas var būt par iemeslu apdegumiem vai zemas temperatūras izraisītām termiskām traumām. Ja jums jāaiztiek karstas akumulatora kasetnes, ievērojiet piesardzību.
- Neaizskariet instrumenta līgzdu tūlīt pēc lietošanas, jo tā var būt pietiekami karsta, lai izraisītu apdegumus.
- Nepieļaujiet, ka akumulatora kasetnes līgzdās, caurumos un rievās iekļūst skaidas, putekļi vai augsne. Tas var izraisīt traucējumus ierīces vai akumulatora kasetnes darbībā vai tos pilnībā sabojāt.
- Ja vien instruments nav paredzēts lietošanai augstsprieguma elektroinīju tuvumā, nelietojiet akumulatora kasetni augstsprieguma elektroinīju tuvumā. Tas var izraisīt traucējumus ierīces vai akumulatora kasetnes darbībā vai tos pilnībā sabojāt.
- Neļaujiet bērniem piekļūt akumulatoram.
- 11. Padomi maksimālā akumulatora darbmūža uzturēšanai.
- Uzlādējiet akumulatora kasetni pirms tā ir pilnībā izlādējusies. Vienmēr pārtrauciet instrumenta darbību un uzlādējiet akumulatora kasetni, ja pamanāt, ka tā jauda ir mazāka.
- Nekādā gadījumā nelādējiet līdz galam uzlādētu akumulatora kasetni. Pārlādēšana saīsina akumulatora darbmūžu.
- Uzlādējiet akumulatora kasetni 10–40 °C (50–104 °F) istabas temperatūrā. Pirms uzlādēšanas nogaidiet, līdz karsta akumulatora kasetne atdziest.
- Kad akumulatora kasetne netiek lietota, izņemiet to no instrumenta vai lādētāja.
- Uzlādējiet akumulatora kasetni, ja to nav paredzēts lietot ilgu laika periodu (vairāk nekā sešus mēnešus).

⚠ UZMANĪBU: Izmantojiet tikai oriģinālos Makita akumulatorus. Tādu akumulatoru lietošana, kas nav Makita oriģinālie vai ir izmainīti, var būt par iemeslu tam, ka akumulators sprāgst un izraisa ugunsgrēkus, ievainojumus un citu kaitējumu. Tas arī anulē Makita instrumenta un lādētāja Makita garantiju.

Saglabājiet visus brīdinājumus un norādījumus turpmākām uzziņām.

DARBĪBAS APRAKSTS

⚠ UZMANĪBU:

- Pirms noregulējiet ierīci vai pārbaudāt tās darbību, vienmēr pārliecinieties, vai ierīce ir izslēgta un akumulatora kasetne ir izņemta no tās.

Akumulatora kasetnes uzstādīšana vai noņemšana

⚠ UZMANĪBU:

- **Uzstādot vai noņemot akumulatora kasetni, stingri turiet ierīci un akumulatora kasetni.** Ja ierīce un akumulatora kasetne netiek turēta stingri, tās var izslīdēt no rokām un radīt ierīces vai akumulatora kasetnes bojājumus vai kaitējumu.
- Ievietojot akumulatora kasetni, rīkojieties piesardzīgi, lai pirksts(-i) neiesprūst starp ierīci un akumulatora kasetni, kā starp ierīci un akumulatora vāku, aizverot akumulatora nodalījuma vāku.

Lai uzstādītu akumulatora kasetni, atbloķējiet vāka fiksatoru un atveriet akumulatora nodalījuma vāku.

(Fig. 1)

Ievietojiet akumulatora kasetni. Novietojiet izvirdījumu uz akumulatora kasetnes pret rievu korpusā un bīdīt to vietā. Ievietojiet to līdz galam, līdz tā fiksējas vietā ar klusu klikšķi. Ja uz pogas augšējās malas ir redzams sarkans indikators, tā nav fiksēta līdz galam. Pēc tam aizveriet akumulatora nodalījuma vāku.

Lai akumulatora kasetni izņemtu, izbīdīt to no instrumenta, vienlaicīgi bīdot pogu kasetnes priekšpusē.









(Fig. 2)

⚠ UZMANĪBU:

- Vienmēr pilnībā instalējiet kasetni tās paredzētajā vietā. Pretējā gadījumā tā var nejauši izkrist no ierīces, radot kaitējumu jums vai kādam citam jums tuvumā.
- Neievietojiet akumulatora kasetni ar spēku. Ja kasetni nevar viegli iebīdīt, tā nav pareizi ievietota.

Akumulatora atlikušās jaudas norādīšana (Fig. 3)

(attiecas tikai uz akumulatora kasetnēm ar indikatoru)
Lai redzētu atlikušo akumulatora jaudu, nospiediet pārbaudes pogu uz akumulatora kasetnes. Uz dažām sekundēm izgaismojas indikatorlampiņa.

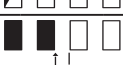
Indikatorlampiņas			Atlikusī jauda
 Izgaismotas	 Izslēgtas	 Mirgo	
			75 %-100 %
			50-75%
			25-50%
			0-25%
			Uzlādējiet akumulatoru.
			Iespējams, ka radušies akumulatora darbības traucējumi.

IEVĒROT:

- Atkarībā no lietošanas apstākļiem un apkārtējās temperatūras norādes var nedaudz atšķirties no faktiskās jaudas.
- Pirmā (no kreisās puses) indikatorlampiņa mirgo, kad darbojas akumulatora aizsardzības sistēma.

Tādu akumulatoru izmantošana, kas nav oriģinālie Makita akumulatori vai kuri ir pārveidoti, anulē Makita instrumenta un lādētāja Makita garantiju.

Gaismas ieslēgšana un spilgtuma režīma izvēle (Fig. 4)

- Slēdzis: Nospiediet slēdzi vienu reizi; gaisma ieslēdzas (tādā spilgtuma režīmā, kāds ir iestatīts pēdējo reizi). Nospiediet slēdzi vēlreiz; gaisma izslēdzas.
- Spilgtuma režīma izvēle: Spilgtuma režīmu secība ir šāda: augsta līmeņa režīms, vidēja līmeņa režīms, zema līmeņa režīms, augsta līmeņa režīms, katru reizi nospiežot pogu, ja gaisma ir ieslēgta.

Akumulatora drošības sistēma (Fig. 5)

Ierīce ir aprīkota ar akumulatora drošības sistēmu, lai pagarinātu akumulatora darbību. Ja akumulatora uzlādes līmenis samazinās, gaismas diodes izslēdzas, izņemot vienu gaismas diodi, kā redzams attēlā. Tad pēc aptuveni piecām līdz desmit minūtēm sistēma automātiski atslēdz jaudas padevi.

Aizsardzība pret pārkaršanu

Ierīces un akumulatora pārkaršanas gadījumā, ierīce automātiski pārtrauks darbu. Dodiet ierīcei laiku atdzist un tad atkārtoti ieslēdziet.

EKSPLUATĀCIJA

⚠UZMANĪBU:

- Obligāti novietojiet ierīci uz horizontālas un stabilas virsmas. Pretējā gadījumā ierīce var nejauši nokrist.

Luktura gaismas leņķa pielāgošana (Fig. 6)

Atskrūvējiet pogas abās pusēs. Pielāgojiet luktura gaismas leņķi (pielāgošanas diapazons ir 240°). Pēc tam pievelciet atkal skrūves.

⚠UZMANĪBU:

Rīkojieties piesardzīgi, lai, pielāgojot luktura gaismas leņķi, neiesprūst pirksts(-i).

Pret-atspīduma plēves uzlikšana (Fig. 8)

Papildus iegādājami piederumi

- Pirms pret-atspīduma plēves uzlikšanas, sākumā notīriet ierīces lēcas virsmu.
- Lietojiet izsmidzināmu aerosolu, lai samitrinātu ierīces lēcu un pret-atspīduma plēves virsmu.
- Piestipriniet to ierīces lēcas vidū.
- Lai vienmērīgi nogludinātu un izvadītu gaisu un ūdens pilienus, izmantojiet rakeli vai plastmasas lāpstiņu.
- Pēc plēves pielikšanas, notīriet ūdens pilienus ar tīru lupatiņu.

Abazūra uzstādīšana (Fig. 9)

Papildus iegādājami piederumi

Pieāķējiet abazūra izvīzījumu uz ierīces ierobejuma, kā parādīts attēlā.

Izmantošana ar trijkāji (papildus iegādājami piederumi)

⚠UZMANĪBU:

- Pirms to izmantošanas ar lukturi uzmanīgi izlasiet piederumu instrukciju rokasgrāmatas.
- Lai atvieglotu lietošanu, lukturi var novietot uz trijkāja.

(Fig. 7)

⚠UZMANĪBU:

- Piestiprinot ierīci uz trijkāja, rīkojieties piesardzīgi, lai nenomestu ierīci.
- Lai novērstu nokrišanu, novietojiet trijkāji uz horizontālas un stabilas virsmas.
- Izvērsiet trijkāja kājas līdz galam.
- Neizmantojiet trijkāji stiprā vējā.
- Pārbaudiet, vai ierīce ir stingri piestiprināta uz trijkāja.
- Pārvietojiet trijkāji vai salokot tā kājas, noņemiet ierīci.
- Rīkojieties piesardzīgi, lai, aizverot trijkāji, rokas neiesprūst tā kājās.

APKOPE

⚠UZMANĪBU:

- Pirms mēģināt ierīci pārbaudīt vai salabot, vienmēr pārlicinieties, vai ierīce ir izslēgta un akumulatora kasetne ir izņemta no tās.
- Nekādā gadījumā neizmantojiet degvielu, benzīnu, šķidrīnātāju, spirtu vai līdzīgas vielas. Var rasties krāsas zudums, deformācija vai plaisas.
- Lietotājs var veikt tikai šajā instrukciju rokasgrāmatā aprakstītās apkopes darbības. Visas pārējās darbības ir jāveic Makita pilnvarotiem klientu apkalpošanas centriem.

Tīrīšana

⚠UZMANĪBU:

- Nekādā gadījumā nemazgājiet ierīci ar ūdeni. Laiku pa laiku noslaukiet ierīces ārpusi (ierīces korpusu) ar ziepjūdeni samitrinātu drānu.

PAPILDUS IEGĀDĀJAMI PIEDERUMI

UZMANĪBU:

- Šos piederumus un pierīces ir ieteicams izmantot kopā ar šajā rokasgrāmatā aprakstīto Makita ierīci. Jebkādu citu piederumu vai pierīču izmantošana var radīt kaitējuma personām risku. Izmantojiet piederumu vai pierīci tikai tam paredzētajam mērķim.

Ja jums ir nepieciešama jebkāda palīdzība, lai iegūtu sīkāku informāciju par šiem piederumiem, uzdodiet jautājumus vietējā Makita klientu apkalpošanas centrā.

- Makita oriģinālais akumulators un lādētājs
- Pret-atspīduma plēve
- Abažūrs
- Trijkājis [detaļas Nr.: GM00002073]

IEVĒROT:

- Dažas preces šajā sarakstā var būt iekļautas ierīces iepakojumā kā standarta piederumi. Katrā valstī tās var atšķirties.

LIETUVIŠKAI (Originali instrukcija)

Bendro vaizdo paaiškinimas

1. Dangtelio užraktas
4. Patikrinimo mygtukas
7. Rankenėlė

2. Baterijos dangtelis
5. Jungiklis

3. Indikatoriaus lemputės
6. Ryškumo režimo pasirinkimas

SPECIFIKACIJOS

Modelis	ML005G
LED	40 vnt.
Maitinimo šaltinis	14,4/18/36 V nuolatinė srovė
Matmenys (ilgis × plotis × aukštis)	248 mm × 309 mm × 296 mm
Neto masė	4,6 kg
Priėmimo slėgio zona	0,07 m ²
Apsaugos lygis	IP65

- Specifikacijos priklauso nuo šalies.
- Matmenys apskaičiuoti rankeną nustačius į žemesnę padėtį.
- Į svorį neįeina baterijos kasetė.
- Kadangi mūsų tyrimų ir plėtos programa yra toliau vykdoma, čia nurodytos specifikacijos gali būti pakeistos nepranešus.

Tinkama baterijos kasetė ir veikimo laikas

Įtampa	Tinkama baterijos kasetė	Veikimo laikas (apytikslis)		
		Ilgas	Vidutinis	Trumpas
14,4 V	BL1415N	0,5 valandos	1,1 valandos	2,3 valandos
	BL1430B	0,8 valandos	1,8 valandos	3,5 valandos
	BL1440	1,3 valandos	2,9 valandos	5,9 valandos
	BL1460B	1,7 valandos	3,8 valandos	7,5 valandos
18 V	BL1815N	0,7 valandos	1,5 valandos	3,0 valandos
	BL1820B	0,9 valandos	2,0 valandos	3,5 valandos
	BL1830B	1,3 valandos	2,7 valandos	5,5 valandos
	BL1840B	1,8 valandos	3,5 valandos	7,5 valandos
	BL1850B	2,3 valandos	4,5 valandos	10 valandos
	BL1860B	2,7 valandos	5,5 valandos	12 valandos
36 V	BL4020	1,7 valandos	3,5 valandos	7,0 valandos
	BL4025	2,2 valandos	4,5 valandos	9,5 valandos
	BL4040	3,5 valandos	7,5 valandos	15 valandos
	BL4050F	4,0 valandos	9,5 valandos	18 valandos
	BL4080F	7,0 valandos	15 valandos	30 valandos

- Priklausomai nuo jūsų regiono, kai kurių pirmiau nurodytų baterijų kasečių gali nepavykti gauti.
- Veikimo laikas gali skirtis priklausomai nuo baterijos tipo, įkrovimo būsenos ir naudojimo sąlygų.

⚠️ISPĖJIMAS: Naudokite tik pirmiau nurodytas baterijų kasetes. Naudodami kitas baterijų kasetes galite susižeisti ir (arba) sukelti gaisrą.

Simboliai

Toliau pateikti ant įrangos naudojami simboliai. Prieš naudodami būtina išsiaiškinkite simbolių prasmę.



- Perskaitykite naudojimo vadovą.



- Taikoma tik ES šalims. Dėl įrangoje esančių kenksmingų komponentų išmesta elektros ir elektroninė įranga, akumuliatoriai ir baterijos gali turėti neigiamą poveikį aplinkai ir žmonių sveikatai. Negalima išmesti elektros ir elektroninės įrangos ar baterijų kartu su buitinėmis atliekomis! Pagal Europos direktyvas dėl elektros ir elektroninės įrangos atliekų, akumuliatorių ir baterijų bei akumuliatorių ir baterijų atliekų bei jų pritaikymo nacionaliniams įstatymams, elektros įrangos, baterijų ir akumuliatorių atliekos turi būti laikomos atskirai ir vežamos į atskirą surinkimo punktą už komunalinėms atliekoms, veikiančias pagal aplinkos apsaugos taisykles. Tai rodo perbrauktas šiukšlių dėžės su ratukais simbolis, esantis ant įrangos.



- Optinė spinduliuotė (ultravioletiniai ir infraraudonieji spinduliai). Kiek įmanoma labiau sumažinkite poveikį akims arba odai.



- Nežiūrėkite į veikiančią lempą.



- Naudokite tinkamą antveidį arba akių apsaugines priemones.



- Elkitės itin rūpestingai ir atsargiai!

SVARBIOS SAUGOS INSTRUKCIJOS

⚠️ ĮSPĖJIMAS: Kai naudojate prietaisus, visada laikykitės svarbiausių saugos reikalavimų, kad sumažintumėte gaisro, elektros smūgio arba asmeninio susižeidimo pavojų (įskaitant toliau nurodytus atvejus).

PERSKAITYKITE VISAS INSTRUKCIJAS.

1. Nežiūrėkite į šviesą ir nenukreipkite šviesos į akis. Galima pakenkti akims.
2. Neuždenkite žibinto medžiaga arba kartonu ir pan., nes gali kilti gaisras.
3. Saugokite nuo lietaus ir sniego. Neplaukite vandenyje.
4. Nelieskite vidinių prietaiso dalių replėmis, metaliniais įrankiais ir pan.
5. Kai prietaisas nenaudojamas, visada jį išjunkite ir iš prietaiso išimkite baterijos kasetę.
6. Nenumeskite prietaiso, saugokite jį nuo smūgių ir pan.
7. Nešiojamųjų šviestuvų su baterijomis saugos informacija.
8. Baterijas būtina šalinti pagal jūsų vietinius įstatymus, susijusius su pavojingų medžiagų šalinimu.
9. Nedeginkite baterijų.
10. Papildoma informacija apie šviestuvus.
11. Šio šviestuvo šviesos šaltinio pakeisti negalima, šviesos šaltiniui pasibaigus eksploatavimo laikui reikia pakeisti visą šviestuvą.
12. Įrankio su baterija naudojimas ir priežiūra.
13. ĮSPĖJIMAS: Perskaitykite visus saugos įspėjimus ir instrukcijas. Nesilaikant visų įspėjimų ir instrukcijų galimas elektros šokas, gaisras ir (arba) rimtas kūno sužalojimas.
14. Pasirūpinkite, kad prietaisas nebūtų įjungtas atsitiktinai. Prieš prijungdami bateriją, paimdami arba nešdami prietaisą įsitinkite, kad jungiklis nustatytas į išjungimo padėtį. Jei prietaisą nešite laikydamiesi pirštą ant jungiklio arba tiekdami energiją į prietaisą, kurio jungiklis įjungtas, gali kilti nelaimė.
15. Prieš reguliuodami, keisdami priedus arba sandėliuodami prietaisą, atjunkite bateriją nuo prietaiso. Tokios prevencinės saugos priemonės sumažins prietaiso atsitiktinio įsijungimo pavojų.
16. Įkraukite tik naudodami gamintojo nurodytą įkroviklį. Jei įkroviklis, kuris tinkamas vieno tipo baterijai, bus naudojamas kito tipo baterijai įkrauti, gali kilti gaisro pavojus.
17. Naudokite prietaisus prijungę tik specialiai sukurtas baterijas. Naudodami kitas baterijas galite susižeisti ir sukelti gaisrą.
18. Kai baterija nenaudojama, laikykite ją atokiai nuo metalinių objektų, pvz., sąvaržėlių, monetų, raktų, vinių, varžtų arba kitų mažų metalinių objektų, kurie gali sujungti vieną terminalą su kitu. Baterijos terminalų trumpasis jungimas gali sukelti nudegimų arba gaisrą.
19. Netinkamomis sąlygomis skystis gali ištekėti iš baterijos; nelieskite jo. Jei atsitiktinai paliesite, nuplaukite vandeniu. Jei skystis patenka į akis, kreipkitės medikų pagalbos. Iš baterijos ištekėjęs skystis gali sukelti dirginimą arba nudegimų.
20. Nenaudokite baterijos arba prietaiso, kuris yra pažeistas arba pakeistas. Pažeistos arba pakeistos baterijos gali veikti neprognozuojamai ir sukelti gaisrą, sprogimą arba sužeidimo pavojų.
21. Saugokite bateriją arba prietaisą nuo liepsnos ar aukštos temperatūros. Ugnies arba aukštesnės nei 130 °C (265 °F) temperatūros poveikis gali sukelti sprogimą.
22. Vadovaukitės visomis įkrovimo instrukcijomis ir neįkraukite baterijų arba prietaiso kitomis nei instrukcijose nurodytomis temperatūros sąlygomis. Įkraunant netinkamai arba netinkamomis temperatūros sąlygomis baterija gali būti pažeista ir gali padidėti gaisro pavojus.
23. Techninė priežiūra turi atlikti kvalifikuotas remontininkas, naudojantis tik identiškas atsargines dalis. Tokiu būdu galima užtikrinti produkto saugą.
24. Nekeiskite ir nebandykite taisyti prietaiso arba baterijos, išskyrus atvejus, kai tai nurodyta naudojimo ir priežiūros instrukcijose.
25. Svarbios baterijos kasetės saugos instrukcijos.
26. Prieš naudodami baterijos kasetę perskaitykite visas instrukcijas ir įspėjimus ženklius ant (1) baterijos įkroviklio, (2) baterijos ir (3) produkto, kuriame naudojama baterija.
27. Neardykite arba neperdarykite baterijos kasetės. Tai gali sukelti gaisrą, perkaitimą arba sprogimą.
28. Jei veikimo laikas labai sutrumpėjo, nedelsdami nustokite naudoti. Gali kilti perkaitimo, nudegimų ir netgi sprogimo pavojus.

- Jei elektrolitas pateks į jūsų akis, nuplaukite jas švariu vandeniu ir nedelsdami kreipkitės medikų pagalbos. Dėl to galima prarasti regą.
- Nesukelkite baterijos kasetės trumpo sujungimo.
- Nelaikykite prietaiso ir baterijos kasetės vietoje, kurioje temperatūra gali pakilti iki 50 °C (122 °F) ar daugiau.
- Nelupkite, nepjaustykite, netraiškykite, nenumeskite baterijos kasetės arba nemeskite jos į kietą daiktą. Toks veiksmas sukelti gaisrą, perkaitimą arba sprogingą.
- Nenaudokite pažeistos baterijos.
- Viduje esančioms ličio jonų baterijoms taikomi pavojingų krovinių teisės aktų reikalavimai. Gabenant komerciniu transportu, pvz., trečiųjų šalių, ekspeditorių transportu, reikia laikytis specialių reikalavimų, nurodytų ant pakuotės ir etikečių. Ruošdamiesi produktą siųsti, būtina pasitarti su pavojingų medžiagų specialistu. Taip pat laikykitės nacionalinių reglamentų, kurie gali būti išsamesni. Atviras vietas apvyniokite juosta arba uždenkite ir supakuokite bateriją tokiu būdu, kad pakuotėje ji negalėtų judėti.
- Naudokite baterijas tik produktuose, kuriuos nurodė „Makita“. Įdėjus baterijas į reikalavimų neatitinkančius produktus galima skelti gaisrą, pernelyg didelį įkaitimą, sprogingą arba elektrolitų nutekėjimą.
- Jei įrankis nenaudojamas ilgą laiką, bateriją reikia pašalinti iš įrankio.
- Naudojimo metu ir po jo baterijos kasetė gali įkaisti, o tai gali sukelti lengvus arba vidutinio laipsnio nudegimus. Atkreipkite dėmesį į tai, kaip elgtis su įkaitusiomis baterijų kasetėmis.
- Nelieskite prietaiso terminalo iškart po naudojimo, nes jis gali pakankamai įkaisti ir nudeginti.
- Saugokite, kad į baterijos kasetės terminalus, angas ir griovelius nepatektų skiedrų, dulkių ar žemių. Tai gali sugadinti prietaisą ar baterijos kasetę arba jie gali blogai veikti.
- Nenaudokite baterijos kasetės šalia aukštos įtampos elektros linijų, nebent prietaisą leidžiama naudoti šalia aukštos įtampos elektros linijų. Tai gali sugadinti prietaisą ar baterijos kasetę arba jie gali veikti netinkamai.
- Laikykite bateriją vaikams nepasiekiamoje vietoje.
- 11. Patarimai, kaip maksimaliai pratęsti baterijos eksploataavimo laiką.
 - Įkraukite bateriją prieš baterijai visiškai išsikraunant. Visada liaukitės naudodę įrankį ir įkraukite baterijos kasetę, kai pastebite, kad sumažėjo įrankio galia.
 - Niekada pakartotinai neįkraukite visiškai įkrautos baterijos kasetės. Perteklinis įkrovimas trumpina baterijos eksploataavimo laiką.
 - Įkraukite bateriją kambario temperatūroje: 10–40 °C (50–104 °F). Prieš įkraudami palaukite, kol karšta baterijos kasetė atvės.
 - Kai baterijos kasetės nenaudojate, išimkite ją iš prietaiso arba įkroviklio.
 - Įkraukite baterijos kasetę, jei ilgą laiką jos nenaudosite (ilgiau nei šešis mėnesius).

⚠️ ATSARGIAI: Naudokite tik originalias „Makita“ baterijas. Ne originalių „Makita“ baterijų arba perdirbtų baterijų naudojimas gali sukelti baterijos sprogingą, gaisrą, asmens sužalojimą ir gedimus. Be to, taip pat bus pažeistos „Makita“ įrankio ir įkroviklio „Makita“ garantijos sąlygos.

Išsaugokite visus nurodymus ir instrukcijas ateičiai.

FUNKCINIS APRAŠYMAS

⚠️ ATSARGIAI:

- Prieš reguliuodami prietaisą arba tikrindami jo funkcijas visada įsitinkinkite, kad prietaisas išjungtas, o baterijos kasetė yra išimta.

Baterijos kasetės įdėjimas arba išėmimas

⚠️ ATSARGIAI:

- **Įdėdami arba išimdami baterijos kasetę laikykite prietaisą ir baterijos kasetę tvirtai.** Jei nelaikysite prietaiso ir baterijos kasetės tvirtai, jie gali išslysti iš rankų – tokiu atveju galite pažeisti prietaisą bei baterijos kasetę ir patys susižeisti.
- Elkitės atsargiai ir pasirūpinkite, kad pirštas (-ai) neįstrigtų tarp prietaiso bei baterijos, kai įdedate baterijos kasetę, ir tarp prietaiso ir baterijos kasetės, kai uždarote baterijos dangtelį.

Norėdami įdėti baterijos kasetę, atlaisvinkite dangtelio užraktą ir atidarykite baterijos dangtelį. (**Fig. 1**) Įdėkite baterijos kasetę. Sulygiuokite ant baterijos kasetės esantį liežuvelį su talpykloje esančiu grioveliu ir ją įstatykite. Įstumkite ją iki galo, kol ji užsifiksuos ir pasigirs nežymus spragtelėjimas. Jei matote raudoną indikatorius ant viršutinės mygtuko pusės, baterija nėra visiškai užfiksuota. Tada uždarykite baterijos dangtelį. Norėdami išimti baterijos kasetę, slinkite ją iš prietaiso, slinkdami ant priekinės kasetės pusės esantį mygtuką. (**Fig. 2**)

⚠️ ATSARGIAI:

- Visada visiškai įdėkite baterijos kasetę į vietą. Priešingu atveju ji gali atsitiktinai iškristi iš prietaiso ir sužeisti jus arba aplinkinius asmenis.
- Nekiškite baterijos kasetės naudodami jėgą. Jei kasetės nepavyksta įslinkti lengvai, ji yra įdedama netinkamai.

Likusias baterijas įkrovo rodymas (Fig. 3)

(Taikoma tik baterijų kasetėms, ant kurių pateiktas indikatorius)

Paspauskite patikrinimo mygtuką, esantį ant baterijos kasetės, kad sužinotumėte likusią baterijos įkrovą. Indikatoriaus lemputės įsijungs kelioms sekundėms.

Indikatoriaus lemputės			Likusi įkrova
Šviečia	Nešviečia	Mirksi	
■ ■ ■ ■			75–100 %
■ ■ ■ □			50–75 %
■ ■ □ □			25–50 %
■ □ □ □			0–25 %
▣ □ □ □			Įkraukite bateriją.
■ ■ □ □ □ □ ■ ■ ↑ ↓			Baterija galėjo sugesti.

PASTABA:

- Priklausomai nuo naudojimo sąlygų ir aplinkos temperatūros, rodomi duomenys gali šiek tiek skirtis nuo faktinės įkrovos.
- Veikiant akumulatoriaus apsaugos sistemai, mirksi pirmoji (tolima kairė) indikatoriaus lemputė.

Naudojant ne originalias „Maketa“ baterijas arba pakeistas baterijas bus pažeistos „Makita“ prietaiso ir įkroviklio „Makita“ garantijos sąlygos.

Šviesos įjungimas ir ryškumo režimo pasirinkimas (Fig. 4)

1. Jungiklis: Paspauskite jungiklį vieną kartą ir lempa ims šviesti (toku pačiu ryškumo režimu, koks buvo nustatytas paskutinį kartą). Paspauskite jungiklį dar kartą ir lempa išsijungs.
2. Ryškumo režimo pasirinkimas: Ryškumo nustatymų seka: didelio ryškumo režimas / vidutinio ryškumo režimas / mažo ryškumo režimas / didelio ryškumo režimas (nustatymas pakeičiamas kiekvienu paspaudimu, kai lempa yra įjungta).

Baterijos apsaugos sistema (Fig. 5)

Prietaisų įtaisyta baterijos apsaugos sistema, skirta prailginti baterijos eksploatavimo laiką. Kai baterijos įkrova yra žema, LED lemputės išsijungia, išskyrus viena LED lemputę (kaip parodyta paveikslėlyje). Tada maždaug po 5–10 minučių sistema automatiškai išjungia maitinimą.

Apsauga nuo perkaitimo

Prietaisui arba baterijai perkaitus, prietaisas automatiškai išsijungs. Prieš vėl įjungdami, leiskite prietaisui atvėsti.

NAUDOJIMAS

⚠️ATSARGIAI:

- Prietaisą visada statykite ant plokščio ir stabilaus paviršiaus. Priešingu atveju prietaisas gali atsitiktinai nukristi.

Šviesos sklaidos kampo reguliavimas (Fig. 6)

Atlaisvinkite rankenėles abiejose pusėse. Sureguliuokite šviesos sklaidos kampą (reguliavimo intervalas yra 240°). Tada vėl pritvirtinkite rankenėles.

⚠️ATSARGIAI:

Reguliuodami šviesos sklaidos kampą elkitės atsargiai, kad neįstrigtų pirštas (-ai).

Įklijuokite apsauginę plėvelę nuo akinimo svaigimo (Fig. 8)

Pasirenkami priedai

- Prieš klijuodami apsauginę plėvelę nuo akinimo svaigimo, pašalinkite nešvarumus nuo įrenginio objektyvo paviršiaus.
- Purškimo buteliuke gerai sudrėkinkite gaminio lęšį ir paviršių nuo akinimo apsaugančią plėvelę.
- Įklijuokite jį ant įrenginio objektyvo centro.
- Norėdami išspausti oro arba vandens lašelius tarp plėvelės ir objektyvo, naudokite valytuvą arba guminę mentelę.
- Po įklijavimo nuvalykite visus vandens lašelius su sausa šluoste.

Sumontuokite lempos gaubtą (Fig. 9)

Pasirenkami priedai

Kaip parodyta paveikslėlyje, užkabinkite išsikišusią lempos gaubto dalį ant prietaiso griovelio.

Trikojo naudojimas (pasirenkami priedai)

⚠️ATSARGIAI:

- Prieš naudodami priedus kartu su šviestuvu, atidžiai perskaitykite priedų instrukcijų vadovus.
- Šviestuvą galite naudoti pastatę ant trikojo. (Fig. 7)

⚠️ATSARGIAI:

- Pasirūpinkite, kad, tvirtindami prietaisą prie trikojo, prietaiso nenumestumėte.
- Trikojį statykite ant lygaus ir stabilaus paviršiaus, kad jis nenukristų.
- Iki galo išskleiskite trikojo kojas.
- Nenaudokite trikojo pučiant stipriam vėjui.
- Įsitinkite, kad prietaisas yra tinkamai pritvirtintas prie trikojo.
- Nešdami trikojį arba sulenkdami jo kojas nuimkite nuo jo prietaisą.
- Elkitės atsargiai, kad suskleidžiant trikojį tarp jo kojų neįstrigtų ranka.

PRIEŽIŪRA

⚠️ATSARGIAI:

- Prieš atlikdami tikrinimo ar techninės priežiūros darbus įsitinkite, kad prietaisas yra išjungtas, o baterijos kasetė išimta.
- Niekada nenaudokite gazolino, benzino, skiediklio, alkoholio ar kitų panašių medžiagų. Dėl to gali pasikeisti spalva, forma arba gali atsirasti įtrūkimų. Naudotojas gali atlikti tik šiame instrukcijų vadove aprašytus techninės priežiūros darbus. Visi kiti techninės priežiūros darbai turi būti atlikti įgaliotuose „Makita“ aptarnavimo centruose.

Valymas

⚠️ATSARGIAI:

- Niekada neplaukite prietaiso vandenyje. Kartais nuvalykite prietaiso išorę (prietaiso korpusą) naudodami šluostę, sušlapintą muilinu vandeniu.

PASIRENKAMI PRIEDAI

ATSARGIAI:

- Šie priedai rekomenduojami naudoti kartu su „Makita“ prietaisu, nurodytu šiame vadove. Bet kokių kitų priedų naudojimas gali sukelti asmenų sužeidimo pavojų. Priedus naudokite tik pagal nurodytą paskirtį.

Jei reikia pagalbos arba papildomos informacijos, susijusios su šiais priedais, kreipkitės į vietos „Makita“ aptarnavimo centrą.

- „Makita“ originalūs baterija ir įkroviklis
- Plėvelė nuo akinimo svaigimo
- Lempos gaubtas
- Trikojis [dalies Nr.: GM00002073]

PASTABA:

- Kai kurie sąrašo elementai gali būti įtraukti į prietaiso paketą kaip standartiniai priedai. Tai priklauso nuo šalies.

1. Kattelukk
4. Kontrollnupp
7. Nupp

2. Akukate
5. Lüliti

3. Näidiku märgutuled
6. Heledusrežiimi valimine

SPETSIFIKATSIOONID

Mudel	ML005G
LED	40 tk
Toiteallikad	14,4/18/36 V DC
Mõõtmed (P × L × K)	248 mm × 309 mm × 296 mm
Netokaal	4,6 kg
Surve vastuvõtuala	0,07 m ²
Kaitseaste	IP65

- Spetsifikatsioonid võivad riigiti erineda.
- Mõõtmed on esitatud käepideme langetatud asendis.
- Kaal ei sisalda akukasseti.
- Meie jätkuva uurimis- ja arenguprogrammi tõttu võivad käesolevad spetsifikatsioonid muutuda ilma ette teatamata.

Sobiv akukassett ja tööaeg

Pinge	Sobiv akukassett	Tööaeg (ligikaudu)		
		Kõrge	Keskmine	Madal
14,4 V	BL1415N	0,5 tundi	1,1 tundi	2,3 tundi
	BL1430B	0,8 tundi	1,8 tundi	3,5 tundi
	BL1440	1,3 tundi	2,9 tundi	5,9 tundi
	BL1460B	1,7 tundi	3,8 tundi	7,5 tundi
18 V	BL1815N	0,7 tundi	1,5 tundi	3,0 tundi
	BL1820B	0,9 tundi	2,0 tundi	3,5 tundi
	BL1830B	1,3 tundi	2,7 tundi	5,5 tundi
	BL1840B	1,8 tundi	3,5 tundi	7,5 tundi
	BL1850B	2,3 tundi	4,5 tundi	10 tundi
	BL1860B	2,7 tundi	5,5 tundi	12 tundi
36 V	BL4020	1,7 tundi	3,5 tundi	7,0 tundi
	BL4025	2,2 tundi	4,5 tundi	9,5 tundi
	BL4040	3,5 tundi	7,5 tundi	15 tundi
	BL4050F	4,0 tundi	9,5 tundi	18 tundi
	BL4080F	7,0 tundi	15 tundi	30 tundi

- Sõltuvalt teie elukohast ei pruugi mõned eespool loetletud akukassetid saadaval olla.
- Tööajad võivad sõltuvalt aku tüübist, laadimisolekust ja kasutustingimustest erineda.

⚠ HOIATUS: Kasutage ainult eespool loetletud akukasse. Teiste akukassetide kasutamine võib põhjustada vigastusi ja/või tulekahju.

Sümbolid

Järgnevalt on toodud seadme jaoks kasutatavate sümbolid.

Enne kasutamist veenduge, et mõistate nende tähendust.



- Lugege kasutusjuhendit.



- Ainult EL-I riikidele Kuna seadmes on ohtlikke komponente, võivad elektri- ja elektroonikaseadmete jäätmед, akud ja patareid avaldada negatiivset mõju keskkonnale ja inimeste tervisele. Ärge visake elektri- ja elektroonikaseadmeid ega akusid koos olmejäätmetega! Vastavalt Euroopa direktiivile elektri- ja elektroonikaseadmete jäätmete ning akude ja patareide ning akude ja patareide jäätmete kohta ning nende kohandamise kohta siseriikliku õigusega tuleks elektriseadmeid, patareid ja akusid ladustada eraldi ning toimetada eraldi kogumispunkti, olmejäätmete osas, mis toimivad vastavalt keskkonnakaitse eeskirjadele.



- Sellest annab märku seadmele asetatud läbikriipsutatud pärgikasti sümbol.



- Optiline kiirgus (UV ja IR). Vähendage kokkupuudet silmade või nahaga.



- Ärge vaadake töötavasse lampi.



- Kasutage sobivat varjestust või silmade kaitset.



- Olge eriti hoolikas ja tähelepanelik.

OLULISED OHUTUSJUHISED

⚠ HOIATUS: Seadmete kasutamisel tuleb alati järgida põhilisi ohutusabinõusid, et vähendada tulekahju, elektrilöögi ja kehavigastuste ohtu, sealhulgas järgmiseid.

LUGEGE KÕIKI JUHENDEID.

1. Ärge vaadake valgusesse ega laske silmadel otseselt valgusvihuga kokku puutuda. Silmad võivad kahjustuda.
2. Ärge katke lampi riide või papiga vms. See võib leegi põhjustada.
3. Ärge laske sel kokku puutuda vihma ega lumega. Ärge peske seda vees.
4. Ärge puudutage seadme sisemust pintsettide, metalltööriistade ega muuga.
5. Kui seadet ei kasutata, lülitage see alati välja ja eemaldage akukassett seadmest.
6. Ärge avaldage seadmele mõju seda maha kukutades, lüües jne.
7. Akudega kaasaskantavate valgustite ohutustevade.

- Akude kõrvaldamine peab vastama teie kohalikele eeskirjadele, mis käsitlevad ohtlikke materjalide kõrvaldamist.
- Ärge põletage akut.
8. Valgustite täiendav teave.
 - Antud valgusti valgusallikas ei ole vahetatav; kui valgusallika kasutusiga jõuab lõpule, tuleb kogu valgusti välja vahetada.
9. Akukasseti kasutamine ja hooldamine.
 - HOIATUS: Lugege läbi kõik ohutusohutused ja juhised. Hoiatuste ja juhiste eiramisel võite saada elektrilöögi, raskelt vigastada või põhjustada tulekahju.
 - Vältige juhuslikku käivitamist. Veenduge enne akukomplektiga ühendamist, seadme ülesvõtmist ja kandmist, et lüliti on väljalülitatud asendis. Seadme kandmine nii, et teie sõrm on lüliti või sisselülitatud seadme pingestamine võib põhjustada õnnetusi.
 - Enne seadistamist, tarvikute vahetamist või seadme hoiule panekut eemaldage seadmest akukomplekt. Sellise ettevaatusabinõu kasutamine hoiab ära seadme tahtmatu käivitamise.
 - Laadige ainult tootja määratud laadijaga. Ühte tüüpi akukomplektile sobiv laadija võib tekitada tulekahju ohu, kui seda kasutatakse teiste akukomplektidega.
 - Kasutage seadmeid ainult ettenähtud akukomplektidega. Teiste akukomplektide kasutamine võib põhjustada vigastuste ja tulekahju ohu.
 - Kui akukomplekt ei ole kasutuses, hoidke seda eemal muudest metallobjektidest nagu kirjaklambrid, münnid, võtmed, naelad, kruvid ja teised väikesed metallobjektid, mis võivad kahe klemmi vahel ühenduse luua. Akuklemmide lühisesse viimine võib põhjustada põletusi või tulekahju.
 - Kuritarvitamise korral võib patareist paiskuda vedelikke; vältige kokkupuudet. Juhusliku kokkupuute korral loputage veega. Kui vedelik puutub kokku silmadega, pöörduge arsti poole. Akust paiskunud vedelik võib põhjustada ärritust või põletusi.
 - Ärge kasutage akukomplekti või seadet, mis on kahjustunud või muudetud. Kahjustunud või muudetud akud võivad käituda ettearvamatu, põhjustades tulekahju, plahvatuse või vigastuste ohu.
 - Ärge laske akukomplektil puutuda kokku tule või liiga kõrgete temperatuuridega. Kokkupuude tulekahjuga või temperatuuriga üle 130 °C (265 °F) võib põhjustada plahvatuse.
 - Järgige kõiki laadimisjuhiseid ja ärge laadige akukomplekti või seadet väljaspool juhendis toodud temperatuurivahemikku. Vale või väljaspool ettenähtud temperatuurivahemikku tehtav laadimine võib akut kahjustada ja suurendada tuleohtu.
 - Laske hooldustoiminguid teostada ainult kvalifitseeritud spetsialistidel, kes kasutavad originaalvaruosi. Nii tagate seadme jätkuva ohutuse.
 - Ärge muutke ega proovige seadet või akukomplekti parandada, välja arvatud juhul, kui see on toodud kasutus- ja hooldusjuhendis.
10. Olulised ohutusjuhiseid akukassetil.
 - Enne akukasseti kasutamist lugege kõiki juhiseid ja ettevaatusabinõusid (1) akulaadial, (2) akul ja (3) akut kasutatav seadmel.
 - Ärge demonteerige ega muutke akukassetti omavolliselt. See võib põhjustada tulekahju, liigset soojust või plahvatuse.
 - Kui tööaeg on muutunud liialt lühikeseks, peatage töötamine kohe. See võib tekitada ülekuumenemise, võimalike põletuste ja isegi plahvatusohtu.

- Kui elektrolüüt satub silma, loputage see veega välja ja pöörduge kohe arsti poole. See võib põhjustada nägemise kaotuse.
- Ärge lühistage akukassetti.
- Ärge hoidke ega kasutage tööriista ega akukassetti kohtades, kus temperatuur võib saavutada või ületada 50 °C (122 °F).
- Ärge naelutage, löigake, purustage, visake ega kukutage akukassetti maha, samuti ärge lööge akukassettiga kõva eseme vastu. Selline käitumine võib põhjustada tulekahju, liigset soojust või plahvatuse.
- Ärge kasutage kahjustatud akut.
- Sisalduvatele liitiumioonakudele kehtivad ohtlike kaupade seadusandluse nõuded. Kaubanduslike vedude puhul, nt kolmandate osapoolte, ekspediitorite puhul, tuleb jälgida pakendamise ja märgistamise erinõudeid. Lähetatava kauba ettevalmistamiseks tuleb konsulteerida ohtlike materjalide ekspordiga. Järgige ka üksikasjalikumaid riiklikke eeskirju. Teipige või katke kinni avatud klemmid ja pakendage aku nii, et see ei saaks pakendis liikuda.
- Kasutage akusid ainult nende toodetega, mille on määranud Makita. Akude paigaldamine nõuetele mittevastavatele toodetele võib põhjustada tulekahju, liigse kuumuse, plahvatuse või elektrolüüdi lekke.
- Kui akut ei kasutata pikka aega, tuleb aku tööriistast eemaldada.
- Kasutamise ajal või pärast seda võib akukassett olla nii kuum, et põhjustab põletusi või madala temperatuuri põletusi. Olge kuumade akukassettide käsitlemisel ettevaatlik.
- Ärge puudutage tööriista klemmi kohe pärast kasutamist, kuna see võib olla piisavalt kuum, et põletusi põhjustada.
- Ärge laske akukassetti klemmidesse, avadesse ega soontesse kinni jääda kildudel, tolmul ega mullal. See võib põhjustada tööriista või akukassetti kehva jõudlust või purunemist.
- Kui tööriist ei toeta kasutamist kõrgepingeliste elektriliinide läheduses, ärge kasutage akukassetti kõrgepingeliste elektriliinide läheduses. See võib põhjustada tööriista või akukassetti talitlushäireid või purunemist.
- Hoidke aku lastest eemal.
- 11. Näpunäited aku maksimaalse tööea säilitamiseks.
- Laadige akukassetti enne selle täielikku tühjenemist. Peatage alati tööriista töö ja laadiga akukassetti, kui märkate tööriista võimsuse langemist.
- Ärge laadige kunagi täiesti täislaetud akukassetti. Ülelaadimine vähendab aku tööiga.
- Laadige akukassetti toatemperatuuril 10 °C–40 °C (50 °F–104 °F). Laske kuumal akukassetil enne laadimist maha jahtuda.
- Kui akukassetti ei kasutata, eemaldage see tööriistast või laadijast.
- Laadige akukassetti, kui te ei kasuta seda pika aja jooksul (enam kui kuus kuud).

⚠ETTEVAATUST: Kasutage ainult ehtsaid Makita akusid. Mitteehtsate Makita akude või muudetud akude kasutamine võib põhjustada aku plahvatamise, tekitades tulekahju, kehavigastusi ja kahjustusi. See tühistab ka Makita tööriista ja laadija Makita garantii.

Hoidke kõik hoiatused ja juhised edaspidiseks kasutamiseks alles.

FUNKTSIONAALNE KIRJELDUS

⚠ETTEVAATUST:

- Veenduge alati enne seadme reguleerimist või funktsiooni kontrollimist, et seade on välja lülitatud ja et akukassett on eemaldatud.

Akukasseti paigaldamine või eemaldamine

⚠ETTEVAATUST:

- **Hoidke seadet ja akukassetti akukassetti paigaldamise või eemaldamise ajal kindlalt.** Seadme ja akukasseti kindlalt hoidmata jätmine võib põhjustada nende käest libisemist ja tekitada kahju seadmele ja akukassetile ning kehavigastusi.
- Olge ettevaatlik, et te ei jätsaks akukassetti paigaldamisel sõrmi seadme ja akukasseti vahele ning akukatte sulgemisel seadme ja akukatte vahele.

Akukasseti paigaldamiseks vabastage kattelukk ja avage akukate. (Fig. 1)

Sisestage akukassett. Joondage akukasseti keel korpuses oleva soonega ja libistage see kohale. Sisestage see täielikult, kuni see kohale klõpsatab. Kui näete punast näidikut nupu ülaservas, ei ole see täielikult lukustunud. Seejärel sulgege akukate. Akukasseti eemaldamiseks libistage see tööriistast välja, libistades samal ajal kasseti esiküljel olevat nuppu. (Fig. 2)

⚠ETTEVAATUST:

- Paigaldage akukassett alati täielikult paika. Vastasel juhul võib see kogemata seadmest välja kukkuda, vigastades teid või kedagi teie ümber.
- Ärge paigaldage akukassetti jõuga. Kui kassett ei libise lihtsalt sisse, sisestatakse seda valesti.

Aku järelejäänud mahtuvuse näitamine (Fig. 3)

(Ainult näidikuga akukassettidel)

Vajutage akukassetil olevat kontrollnuppu, et näidata aku järelejäänud mahtuvust. Näidiku märgutuled süttivad mõneks sekundiks.

Näidiku märgutuled			Järelejäänud mahtuvus
Süttinud	Väljas	Vilgub	
■ ■ ■ ■			75 % kuni 100 %
■ ■ ■ □			50 % kuni 75 %
■ ■ □ □			25 % kuni 50 %
■ □ □ □			0 % kuni 25 %
▣ □ □ □			Laadige akut.
■ ■ □ □ ↓ ↑ □ □ ■ ■			Aku võib olla rikkis.

MÄRKUS:

- Sõltuvalt kasutustingimustest ja ümbritsevast temperatuurist, võib näidustus tegelikust mahtuvusest veidi erineda.
- Esimene (kõige vasakpoolsem) märgutuli vilgub, kui akukaitsesüsteem töötab.

Mitteheatsate Makita akude või muudetud akude kasutamine tühistab Makita seadme ja laadija Makita garantii.

Valguse sisselülitamine ja heledusrežiimi valimine (Fig. 4)

- Lüliti: Vajutage üks kord lüliti, valgus lülitub sisse (samal heledusrežiimil, mis viimati seadistati). Vajutage uuesti lüliti, valgus kustub.
- Heledusrežiimi valimine: Heleduste järjestus on järgmine. Kõrge režiim / keskmine režiim / madal režiim / kõrge režiim iga vajutusega, kui valgus on sisse lülitatud.

Akukaitsesüsteem (Fig. 5)

Seade on aku eluea pikendamiseks varustatud akukaitsesüsteemiga. Kui aku hakkab tühjenema, kustuvad LED-tuled, välja arvatud üks, nagu joonisel näidatud. Seejärel, ligikaudu viie kuni kümne minuti pärast, lülitab süsteem automaatselt toite välja.

Kaitse ülekuumenemise eest

Kui seade või aku kuumeneb üle, lülitub seade automaatselt välja. Laske seadmel jahtuda, enne kui selle uuesti sisse lülitate.

TÖÖTAMINE

⚠ETTEVAATUST:

- Asetage seade alati tasasele ja stabiilsele pinnale. Vastasel juhul võib juhtuda kukkumise õnnetus.

Valguse nurga reguleerimine (Fig. 6)

Lõdvendage nuppe mõlemal küljel. Reguleerige valguse nurka (reguleerimisvahemik on 240°). Seejärel pingutage uuesti nuppe.

⚠ETTEVAATUST:

Olge valguse nurga reguleerimisel tähelepanelik, et sõrmed vahele ei jääks.

Peegeldusvastase kile kleepimine (Fig. 8)

Valikulised tarvikud

- Enne peegeldusvastase kile kleepimist eemaldage mustus seadme läätse pinnalt.
- Kasutage pihustuspudelit, et põhjalikult niisutada seadme läätse ja pinda, mille külge on kinnitatud pimestamisvastane kile.
- Kleepige see seadme objektiivi keskele.
- Kasutage kaabitsa või kummist spaatlit, et suruda välja õhu- või veepiisad kile ja läätse vahelt.
- Pärast kleepimist pühkige veepiisad kuiva lapiga maha.

Lambivarju paigaldamine (Fig. 9)

Valikulised tarvikud

Kinnitage lambivarju eend seadme säliku külge, nagu näidatud joonisel.

Statiivi kasutamine (valikulised tarvikud)

⚠ETTEVAATUST:

- Lugege tähelepanelikult tarvikute kasutusjuhendeid, enne kui kasutate neid valgustiga.

Töö hõlbustamiseks saate valgusti statiivile panna.

(Fig. 7)

⚠ETTEVAATUST:

- Olge ettevaatlik, et te ei kukutaks seadme statiivile ühendamisel seadet maha.
- Asetage statiiv tasasele ja stabiilsele pinnale, et vältida selle ümberkukkumist.
- Tõmmake statiivi jalad maksimaalselt laiali.
- Ärge kasutage statiivi tugeva tuulega.
- Veenduge, et seade on turvaliselt statiivi külge kinnitatud.
- Eemaldage seade statiivi liigutamisel või statiivi jalgade kokkuklappimisel.
- Olge ettevaatlik, et teie käsi ei jääks statiivi sulgemisel selle jalgade vahele.

HOOLDUS

⚠ETTEVAATUST:

- Veenduge alati enne kontrollimist või hooldust, et seade on välja lülitatud ja akukassett on eemaldatud.
- Ärge kasutage kunagi benssiini, vedeldit, alkoholi ega muud sarnast. Tulemuseks võib olla värvimuutus, deformatsioon või praod.

Kasutaja võib teha ainult selles kasutusjuhendis kirjeldatud hooldustöid. Muid töid peavad tegema Makita volitatud teeninduskeskused.

Puhastamine

⚠ETTEVAATUST:

- Ärge peske kunagi seadet vees. Pühkige aeg-ajalt seadme välispinda (korpust) seebivees niisutatud lapiga.

VALIKULISED TARVIKUD

ETTEVAATUST:

- Neid tarvikud või liseseadmeid on soovitatav kasutada selles juhendis nimetatud Makita seadmetega. Mis tahes teiste tarvikute või liseseadmete kasutamine võib tekitada inimvigastuste ohtu. Kasutage tarvikud või liseseadmeid ainult selleks ettenähtud otstarbel.

Kui vajate nende tarvikute kohta lisateavet, küsige kohalikult Makita teeninduskeskuselt.

- Makita ehtne aku ja laadija
- Pimestusvastane film
- lambivari
- Statiiv [Osa nr: GM00002073]

MÄRKUS:

- Mõned loetletud esemed võivad olla seadme komplektis standardvarustusena. Need võivad riigiti erineda.

РУССКИЙ (Оригинальные инструкции)

Объяснение общего вида

1. Замок на крышке
4. Кнопка проверки
7. Фиксатор

2. Крышка батареи
5. Выключатель

3. Лампы индикаторов
6. Переключатель режима яркости

ТЕХНИЧЕСКИЕ ХАРАКТЕРИСТИКИ

Модель	ML005G
Светодиоды	40 шт.
Электропитание	14,4 / 18 / 36 В пост. тока
Габаритные размеры (Д × Ш × В)	248 мм × 309 мм × 296 мм
Вес нетто	4,6 кг
Зона сжатия	0,07 м ²
Класс защиты	IP65

- Технические характеристики могут отличаться в разных странах.
- Габаритные размеры приведены для фонаря с опущенной рукояткой.
- Вес не включает батарейный картридж.
- Мы не прекращаем совершенствовать и дорабатывать нашу продукцию, поэтому технические характеристики, указанные в данной документации, могут изменяться без уведомления.

Совместимые аккумуляторные батареи и время работы

Напряжение	Совместимая аккумуляторная батарея	Время работы (приблизительное)		
		Высокая яркость	Средний	Низкая яркость
14,4 В	BL1415N	0,5 часа	1,1 часа	2,3 часа
	BL1430B	0,8 часа	1,8 часа	3,5 часа
	BL1440	1,3 часа	2,9 часа	5,9 часа
	BL1460B	1,7 часа	3,8 часа	7,5 часа
18 В	BL1815N	0,7 часа	1,5 часа	3,0 часа
	BL1820B	0,9 часа	2,0 часа	3,5 часа
	BL1830B	1,3 часа	2,7 часа	5,5 часа
	BL1840B	1,8 часа	3,5 часа	7,5 часа
	BL1850B	2,3 часа	4,5 часа	10 часа
	BL1860B	2,7 часа	5,5 часа	12 часа
36 В	BL4020	1,7 часа	3,5 часа	7,0 часа
	BL4025	2,2 часа	4,5 часа	9,5 часа
	BL4040	3,5 часа	7,5 часа	15 часа
	BL4050F	4,0 часа	9,5 часа	18 часа
	BL4080F	7,0 часа	15 часа	30 часа

- В некоторые страны указанные выше аккумуляторные батареи не поставляются.
- Время работы зависит от типа батареи, состояния заряда и условий эксплуатации.

⚠ ПРЕДУПРЕЖДЕНИЕ: Используйте только перечисленные выше аккумуляторные батареи. Использование любых других батарей может привести к травмам и/или возгоранию.

Условные обозначения

Ниже показаны символы, используемые для оборудования.

Убедитесь, что вы понимаете их значение перед работой.



- Изучите руководство по эксплуатации.



- Только для стран ЕС. Из-за наличия в оборудовании опасных компонентов, отработанное электрическое и электронное оборудование, аккумуляторы и батареи могут оказывать негативное влияние на окружающую среду и здоровье людей. Не выбрасывайте электрические и электронные приборы или батареи вместе с бытовыми отходами! В соответствии с Европейской директивой об отработанном электрическом и электронном оборудовании и об аккумуляторах и батареях из отработанных аккумуляторах и батареях, а также с адаптацией к национальному законодательству, отработанное электрическое оборудование, батареи и аккумуляторы следует хранить отдельно и отправлять в отдельный пункт сбора для бытовых отходов, работающий в соответствии с нормами об охране окружающей среды. Он обозначается символом перечеркнутого мусорного бака на колесах, размещаемом на оборудовании.



- Оптическое излучение (УФ и ИК). Сведите воздействие на глаза и кожу к минимуму.



- Не смотрите на работающий фонарь.



- Используйте подходящую защиту для глаз.



- Соблюдайте особую осторожность!

ВАЖНЫЕ ИНСТРУКЦИИ ПО ТЕХНИКЕ БЕЗОПАСНОСТИ

⚠ ПРЕДУПРЕЖДЕНИЕ: При использовании приборов всегда соблюдайте основные меры предосторожности (см. ниже), чтобы уменьшить риск возгорания, поражения током, получения травм.

ИЗУЧИТЕ ВСЕ ИНСТРУКЦИИ.

1. Не смотрите на свет, не подвергайте глаза воздействию света. Это может привести к ухудшению зрения.
2. Не накрывайте прибор тканью, картоном или другими материалами. Это может привести к возгоранию.
3. Не подвергайте его воздействию дождя или снега. Не промывайте его водой.
4. Не касайтесь прибора пинцетом, металлическими инструментами и т.д.
5. Если прибор не используется, обязательно выключите его и извлеките аккумуляторную батарею.
6. Не подвергайте прибор ударам, падению и т.д.
7. Информация по безопасности для аккумуляторных переносных осветительных приборов.

- Батарею следует утилизировать в соответствии с местными нормами и правилами утилизации опасных материалов.
 - Батарею не сжигать.
8. Дополнительная информация по осветительным приборам.
 - Источник света данного светильника не заменяемый; по истечении ресурса источника света светильник полностью подлежит замене.
 9. Использование и уход за аккумулятором.
- **ПРЕДУПРЕЖДЕНИЕ:** Прочитайте все предупреждения и инструкции по технике безопасности. Несоблюдение предупреждений и инструкций может привести к поражению электрическим током, пожару и/или серьезной травме.
 - Избегайте случайного включения. Перед подключением аккумуляторных батарей, подъема или переноски прибора убедитесь, что выключатель находится в отключенном положении. При переноске прибора не кладите палец на выключатель, а также не подключайте питание, если выключатель находится во включенном положении. Это может привести к несчастному случаю.
 - Перед выполнением регулировок, сменой принадлежности или при длительном хранении прибора обязательно вынимайте аккумуляторные батареи из прибора. Эти меры предосторожности снижают риск случайного включения прибора.
 - Используйте только зарядное устройство, поставленное изготовителем. Зарядное устройство, предназначенное под конкретный тип аккумуляторной батареи, может привести к возгоранию, если будет использовано для неподходящей батареи.
 - Используйте только специальные аккумуляторные батареи для прибора. Неподходящие аккумуляторные батареи могут привести к получению травмы или вызвать возгорание.
 - Неиспользуемую аккумуляторную батарею храните вдали от металлических предметов, например канцелярских скрепок, монет, ключей, гвоздей и прочих небольших металлических предметов, которые могут замкнуть клеммы аккумулятора. Замыкание клемм аккумулятора может привести к получению ожогов или вызвать возгорание.
 - При неправильной эксплуатации из батареи может вытечь электролитическая жидкость. Избегайте контакта с ней. В случае случайного соприкосновения промойте водой. Если эта жидкость попадет в глаза, обратитесь за медицинской помощью. Жидкость из батареи может вызвать раздражение или ожоги.
 - Запрещается использовать поврежденную или измененную аккумуляторную батарею или прибор. Поврежденные или измененные батареи могут работать непредсказуемо и стать причиной возгорания, взрыва или получения травм.
 - Не подвергайте аккумуляторную батарею или прибор воздействию огня или чрезмерно высокой температуры. Воздействие огня или температуры выше 130 °C (265 °F) может привести к взрыву.
 - Соблюдайте инструкции по зарядке аккумуляторной батареи или прибора, в частности указанный диапазон температур. Неправильная зарядка или нарушение указанного диапазона температур могут повредить батарею и повысить опасность возгорания.
 - Сервисное обслуживание должен проводить только квалифицированный специалист, используя подходящие запасные части. Это обеспечит безопасность прибора.
 - Запрещается вносить изменения в конструкцию прибора или аккумуляторной батареи или проводить их ремонт, за исключением процедур, указанных в инструкции по эксплуатации и обслуживанию.

10. Важные правила техники безопасности при обращении с аккумуляторной батареей.
- Перед использованием аккумуляторной батареи изучите все инструкции и предупреждающие маркировки, указанные на зарядном устройстве батареи (1), самой батарее (2) и изделии (3), куда вставляется батарея.
 - Не разбирайте и не пытайтесь отремонтировать аккумуляторную батарею. Это может привести к возгоранию, перегреву или даже взрыву прибора.
 - Если время работы резко сократилось, прекратите работу. Продолжение работы может привести к перегреву, получению ожогов и даже взрыву.
 - При попадании электролита в глаза промойте их чистой водой и немедленно обратитесь за медицинской помощью. В противном случае это может привести к потере зрения.
 - Не закорачивайте аккумуляторную батарею.
 - Не храните и не используйте прибор и аккумуляторную батарею в местах, где температура может достигать или превышать 50 °C (122 °F).
 - Не прибивайте гвоздями, не режьте, не ломайте, не бросайте, не роняйте аккумуляторную батарею и не бейте по ней твердым предметом. Это может привести к возгоранию, перегреву или даже взрыву.
 - Запрещается использовать поврежденную батарею.
 - На литий-ионные батареи распространяются требования Законодательства об опасных грузах. При коммерческих перевозках, например, третьими лицами или транспортно-экспедиционными агентствами, необходимо соблюдать специальные требования к упаковке и маркировке. Для подготовки груза к отправке проконсультируйтесь с экспертом по опасным материалам. Кроме того, соблюдайте требования более подробных национальных нормативов. Оберните лентой или прикройте открытые контакты; расположите батарею в упаковке так, чтобы она лежала неподвижно.
 - Используйте батареи только в изделиях, указанных компанией Makita. Установка батарей в несовместимые изделия может привести к возгоранию, перегреву, взрыву или утечке электролита.
 - Если прибор не используется длительное время, извлеките из него батарею.
 - Аккумуляторная батарея может быть горячей во время и после использования, что может вызвать обычные или низкотемпературные ожоги. При обращении с горячей аккумуляторной батареей будьте особо осторожны.
 - Не касайтесь клемм прибора непосредственно после использования, так как они могут нагреться до такой степени, что могут вызвать ожоги.
 - Не допускайте попадания стружки, пыли или грязи в клеммы, отверстия и пазы аккумуляторной батареи. Это может привести к снижению производительности или поломке прибора или аккумуляторной батареи.
 - Если прибор не предназначен для использования вблизи высоковольтных линий электропередач, не используйте аккумуляторную батарею в таких местах. Это может привести к неисправности или поломке прибора или аккумуляторной батареи.
 - Батарею следует хранить в недоступном для детей месте.
11. Советы по продлению срока службы батареи.
- Заряжайте аккумуляторную батарею, не дожидаясь полной разрядки.

Всегда останавливайте работу инструмента и заряжайте аккумуляторную батарею, когда вы замечаете, что мощность инструмента падает.

- Запрещается заряжать полностью заряженную батарею. Избыточный заряд сокращает срок службы батареи.
- Заряжайте аккумуляторную батарею при температуре 10–40 °C (50–104 °F). Если аккумуляторная батарея горячая, подождите, пока она остынет, и заряжайте только после этого.
- Извлеките аккумуляторную батарею из прибора или зарядного устройства, если она не используется.
- Зарядите аккумуляторную батарею, если она не использовалась длительное время (более шести месяцев).

▲ВНИМАНИЕ: Используйте только оригинальные аккумуляторы Makita. Использование батарей от сторонних изготовителей или батарей с измененной конструкцией может привести к их разрыву и, как следствие, к возгораниям, травмам и повреждениям. Кроме того, это приведет к отмене гарантии Makita на прибор и зарядное устройство.

Сохраните все правила и инструкции по технике безопасности для дальнейшего использования.

ФУНКЦИОНАЛЬНОЕ ОПИСАНИЕ

▲ВНИМАНИЕ:

- Перед выполнением регулировок или проверкой исправности прибора убедитесь, что он выключен, а аккумуляторная батарея извлечена.

Установка или извлечение аккумуляторной батареи

▲ВНИМАНИЕ:

- **При установке или извлечении аккумуляторной батареи надежно удерживайте прибор и аккумуляторную батарею.**

Прибор и аккумуляторная батарея могут выпасть из рук, что может привести к повреждению прибора и зарядного устройства батареи или к травме.

- Соблюдайте осторожность, чтобы не прищемить пальцы между прибором и аккумуляторной батареей при установке аккумуляторной батареи или между прибором и крышкой батареи при закрытии последней.

Для установки аккумуляторной батареи отпирите замок на крышке и откройте крышку батареи. (Fig. 1) Вставьте аккумуляторную батарею. Совместите выступ на аккумуляторной батарее с пазом в корпусе и вложите туда батарею. Полностью вставьте батарею до щелчка. Если на верхней стороне кнопки виден красный индикатор, батарея вставлена не полностью. После этого закройте крышку батареи. Чтобы извлечь аккумуляторную батарею, достаньте ее из прибора, нажав на кнопку перед ней. (Fig. 2)

▲ВНИМАНИЕ:

- Всегда устанавливайте батарейный картридж полностью на место. В противном случае она может выпасть из прибора и причинить травму.

- Не вставляйте аккумуляторную батарею с усилием. Если батарея не входит легко, значит вы устанавливаете ее неправильно.

Индикация оставшейся емкости аккумулятора (Fig. 3)

(Только на аккумуляторных батареях с индикатором) Чтобы посмотреть оставшийся заряд батареи, нажмите на кнопку, расположенную на батарее. Лампы индикаторов включатся на несколько секунд.

Лампы индикаторов			Оставшийся заряд
Вкл	Выкл	Мигает	
■	□	▣	
■ ■ ■ ■			от 75 % до 100 %
■ ■ ■ □			от 50 % до 75 %
■ ■ □ □			от 25 % до 50 %
■ □ □ □			от 0 % до 25 %
▣ □ □ □			Зарядите батарею.
■ ■ □ □	↓	□ □ ■ ■	Возможна неисправность батареи.

ПРИМЕЧАНИЕ:

- В зависимости от условий эксплуатации и температуры окружающей среды индикация может незначительно отличаться от фактической емкости.
- При срабатывании системы защиты батареи начинает мигать первый (крайний левый) индикатор.

Использование батарей от сторонних изготовителей или изменение конструкции батареи приведет к отмене гарантии на прибор и зарядное устройство Makita.

Включение фонаря и выбор режима яркости (Fig. 4)

1. Выключатель: Нажмите на выключатель один раз, чтобы включить фонарь (используется режим яркости, выбранный при предыдущем использовании). Нажмите на выключатель повторно, чтобы выключить фонарь.
2. Переключатель режима яркости: Последовательность режимов: Высокая яркость / Средняя яркость / Низкая яркость / Высокая яркость при каждом включении фонаря.

Система защиты батареи (Fig. 5)

Прибор оснащен системой защиты батареи для продления ее срока службы. При низком заряде батареи гаснут все светодиоды, кроме одного (см. рисунок). После этого приблизительно через пять-десять минут система автоматически отключает питание.

Защита от перегрева

В случае перегрева прибора или батареи, прибор автоматически останавливается. Дайте прибору остыть, прежде чем включать его повторно.

ЭКСПЛУАТАЦИЯ

⚠ ВНИМАНИЕ:

- Всегда устанавливайте прибор на ровную и устойчивую поверхность. В противном случае прибор может упасть.

Регулировка угла освещения (Fig. 6)

Ослабьте фиксаторы по обеим сторонам. Отрегулируйте угол освещения (в диапазоне 240°). Затем повторно затяните фиксаторы.

⚠ ВНИМАНИЕ:

При регулировке угла освещения не прищемите пальцы.

Наклеивание антибликовой пленки (Fig. 8)

Дополнительные аксессуары

- Перед наклеиванием антибликовой пленки удалите грязь с поверхности линзы прибора.
- С помощью пульвезизатора тщательно смочите линзу прибора и поверхность, на которую наносится антибликовая пленка.
- Наклейте ее по центру линзы прибора.
- Используйте резиновый аппликатор или резиновый шпатель, чтобы выдавить воздух или капли воды, застрявшие между пленкой и линзой.
- После наклеивания сотрите все капли воды сухой тканью.

Установка отражателя (Fig. 9)

Дополнительные аксессуары

Защепите выступ отражателя за выемку на приборе, как показано на рисунке.

Использование штатива (дополнительный аксессуар)

⚠ ВНИМАНИЕ:

- Внимательно изучите руководство по эксплуатации принадлежностей перед их использованием с фонарем. Фонарь можно установить на штатив, чтобы облегчить работу. (Fig. 7)

⚠ ВНИМАНИЕ:

- Не уроните прибор при его закреплении на штативе.
- Всегда ставьте штатив на ровную, устойчивую поверхность, чтобы предотвратить его падение.
- Полностью разведите стойки штатива.
- Штатив запрещается использовать при сильном ветре.
- Убедитесь, что прибор надежно закреплен на штативе.
- Снимите прибор при переноске или складывании стоек штатива.
- При складывании штатива не прищемите руку между его стоек.

ОБСЛУЖИВАНИЕ

⚠ ВНИМАНИЕ:

- Прежде чем пытаться выполнить осмотр или провести техническое обслуживание прибора, выключите его и извлеките аккумуляторную батарею.
- Запрещается использовать бензин, бензол, растворитель, спирт и подобные вещества. Это может привести к потере цвета, деформации и трещинам.

Потребитель может выполнять только те работы по обслуживанию, которые указаны в данном руководстве по эксплуатации. Все прочие работы должны проводиться в авторизованных сервисных центрах Makita.

Чистка

⚠ ВНИМАНИЕ:

- Запрещается мыть прибор в воде. Регулярно протирайте наружную поверхность (корпус) прибора тканью, смоченной в мыльной воде.

ДОПОЛНИТЕЛЬНЫЕ АКСЕССУАРЫ

ВНИМАНИЕ:

- В данном руководстве указаны рекомендованные аксессуары и принадлежности для прибора Makita. Использование других аксессуаров или принадлежностей может привести к получению травм.

Используйте аксессуары или принадлежности только по назначению.

Если вам требуется дополнительная информация о данных аксессуарах, обратитесь в местный сервисный центр Makita.

- Оригинальная батарея и зарядное устройство Makita
- Антибликовая пленка
- Отражатель
- Штатив [Номер детали: GM00002073]

ПРИМЕЧАНИЕ:

- Некоторые позиции из списка могут быть включены в стандартный комплект поставки прибора. Комплект поставки может отличаться в разных странах.

POLSKI (Instrukcja oryginalna)

Objaśnienie widoku ogólnego

1. Blokada pokrywy
4. Przycisk kontrolny
7. Gałka

2. Pokrywa akumulatora
5. Przełącznik

3. Lampki wskaźnikowe
6. Wybór trybu jasności

SPECYFIKACJA

Model	ML005G
LED	40 sztuk
Zasilanie	14,4/18/36 V DC
Wymiary (dł. × szer. × wys.)	248 mm × 309 mm × 296 mm
Masa netto	4,6 kg
Obszar odbioru ciśnienia	0,07 m ²
Stopień ochrony	IP65

- Specyfikacja może się różnić w zależności od kraju.
- Wymiary odnoszą się do lampy z opuszczonym uchwytem.
- Waga nie obejmuje baterii.
- Z uwagi na stale prowadzony program badawczo-rozwojowy, przedstawiona tu specyfikacja może ulec zmianie bez uprzedzenia.

Właściwa kasetka akumulatorów i czas pracy

Napięcie	Właściwa kasetka akumulatorów	Czas pracy (przybliżony)		
		Wysokie	Średni	Niskie
14,4 V	BL1415N	0,5 godzin	1,1 godzin	2,3 godzin
	BL1430B	0,8 godzin	1,8 godzin	3,5 godzin
	BL1440	1,3 godzin	2,9 godzin	5,9 godzin
	BL1460B	1,7 godzin	3,8 godzin	7,5 godzin
18 V	BL1815N	0,7 godzin	1,5 godzin	3,0 godzin
	BL1820B	0,9 godzin	2,0 godzin	3,5 godzin
	BL1830B	1,3 godzin	2,7 godzin	5,5 godzin
	BL1840B	1,8 godzin	3,5 godzin	7,5 godzin
	BL1850B	2,3 godzin	4,5 godzin	10 godzin
	BL1860B	2,7 godzin	5,5 godzin	12 godzin
36 V	BL4020	1,7 godzin	3,5 godzin	7,0 godzin
	BL4025	2,2 godzin	4,5 godzin	9,5 godzin
	BL4040	3,5 godzin	7,5 godzin	15 godzin
	BL4050F	4,0 godzin	9,5 godzin	18 godzin
	BL4080F	7,0 godzin	15 godzin	30 godzin

- Niektóre z wymienionych powyżej kaset akumulatorów mogą być niedostępne w pewnych krajach.
- Czas pracy akumulatorów może się różnić w zależności od typu akumulatorów, stanu ich naładowania oraz warunków użytkowania.

⚠ OSTRZEŻENIE: Należy używać wyłącznie akumulatorów z powyższej listy. Użycie jakiegokolwiek innego akumulatora może być przyczyną obrażeń oraz/lub pożaru.

Symbole

Poniżej przedstawiono symbole użyte w odniesieniu do lampy. Przed użyciem użytkownik powinien sprawdzić, czy rozumie ich znaczenie.



- Przeczytać instrukcję obsługi.



- Wyłącznie dla krajów Unii Europejskiej. Ze względu na obecność niebezpiecznych elementów w sprzęcie, zużyty sprzęt elektryczny oraz elektroniczny, akumulatory oraz baterie, mogą mieć negatywny wpływ na środowisko oraz ludzkie zdrowie. Nie wyrzucaj urządzeń elektrycznych oraz elektronicznych lub baterii razem z odpadami domowymi! Zgodnie z Dyrektywą Europejską w sprawie zużytego sprzętu elektrycznego i elektronicznego oraz w sprawie akumulatorów i baterii, oraz zużytych akumulatorów i baterii, jak również ich dostosowania do prawa krajowego, zużyty sprzęt elektroniczny powinien być przechowywany osobno i powinien zostać dostarczony do osobnego punktu zbiórki przeznaczonego dla odpadów komunalnych zgodnie z przepisami prawa o ochronie środowiska.

Zostało to wskazane za pomocą symbolu przekreślonego kosza na kółkach znajdującego się na sprzęcie.



- Promieniowanie optyczne (w tym promieniowanie UV i podczerwone). Należy maksymalnie ograniczyć narażenie skóry i oczu.



- Nie należy patrzeć w stronę włączonej lampy.



- Używać odpowiedniej osłony lub ochrony oczu.



- Podjąć szczególne środki ostrożności i zachować uwagę!

WAŻNE WSKAZÓWKI DOTYCZĄCE BEZPIECZEŃSTWA

⚠ OSTRZEŻENIE: Używając urządzenia należy zawsze przestrzegać wymienionych poniżej, podstawowych zasad bezpieczeństwa, pozwoli to zmniejszyć ryzyko pożaru, porażenia prądem elektrycznym i obrażeń ciała:

NALEŻY PRZECZYTAĆ WSZYSTKIE INSTRUKCJE.

1. Nie patrzeć w światło, nie narażać oczu na jego działanie. Może dojść do uszkodzenia oczu.
2. Nie zakrywać działającej lampy materiałami tekstylnymi ani kartonem itp. Może to doprowadzić do pożaru.
3. Nie wystawiać na działanie deszczu lub śniegu. Nie myć w wodzie.
4. Nie dotykać wnętrza urządzenia pęsetą, metalowymi narzędziami itp.
5. Gdy urządzenie nie jest używane, wyłączyć je i wyjąć z niego kasetę akumulatorów.
6. Nie narażać urządzenia na wstrząsy przez upuszczenie, uderzenie itp.
7. Informacje dotyczące bezpiecznego korzystania z przenośnych urządzeń oświetleniowych zasilanych akumulatorami.

- Akumulatory utylizować zgodnie z lokalnymi przepisami dotyczącymi utylizacji odpadów niebezpiecznych.
- Nie wolno spalać akumulatorów.
- 8. Dodatkowe informacje dotyczące urządzeń oświetleniowych.
- Źródło światła niniejszej oprawy jest niewymienne. Gdy źródło światła osiągnie koniec żywotności, to należy wymienić całą oprawę.
- 9. Używanie i konserwacja narzędzia akumulatorowego.
- **OSTRZEŻENIE:** Zapoznać się z ostrzeżeniami dotyczącymi bezpieczeństwa i instrukcjami. Niezastosowanie się do ostrzeżeń bądź instrukcji może skutkować porażeniem prądem elektrycznym, pożarem i/lub odniesieniem poważnych obrażeń.
- Zapobiegać przypadkowemu uruchomieniu. Przed podłączeniem do kasy akumulatorów, podnoszeniem lub przenoszeniem sprawdzić, czy przełącznik jest w położeniu „wyłączona”. Przenoszenie urządzenia z palcem na przełączniku lub podłączanie do zasilania urządzenia, w którym przełącznik jest w położeniu „wyłączona”, grozi ryzykiem wystąpienia wypadku.
- Przed wykonaniem jakiegokolwiek regulacji, zmiany akcesoriów lub zakończeniem użytkowania lampy należy odłączyć od niej pakiet akumulatorów. Takie działania zapobiegawcze zmniejszają ryzyko przypadkowego uruchomienia lampy.
- Do ładowania należy używać wyłącznie ładowarki wyszczególnionej przez producenta. Ładowarka, która jest odpowiednia do pakietu akumulatorów jednego typu, może stwarzać ryzyko pożaru, gdy zostanie użyta z kasetą akumulatorów innego typu.
- Należy używać wyłącznie lamp z przeznaczonymi specjalnie do nich pakietami akumulatorów. Użycie innych pakietów akumulatorów może stwarzać ryzyko obrażeń i pożaru.
- Gdy pakiet akumulatorów nie jest używany, należy przechowywać go z dala od innych przedmiotów metalowych, takich jak spinacze, monety, klucze, gwoździe, wkrety lub inne drobne przedmioty, które mogłyby utworzyć połączenie między biegunami. Zwieranie biegunów baterii może być przyczyną oparzeń użytkownika lub pożaru.
- W przypadku niewłaściwego obchodzenia się z akumulatorem, może dojść do wydostania się z niego gąsienicy; należy unikać kontaktu z tym płynem. Jeśli dojdzie do przypadkowego kontaktu z płynem z akumulatora, splukać wodą. Jeśli płyn dostanie się do oczu, zgłosić się do lekarza. Płyn, który wydostanie się z akumulatora może spowodować podrażnienie lub oparzenie.
- Nie należy używać pakietów akumulatorów lub lamp, które zostały uszkodzone lub zmodyfikowane. Uszkodzone lub zmodyfikowane akumulatory mogą zachowywać się w sposób nieprzewidywalny i spowodować pożar lub wybuch oraz stać się przyczyną obrażeń.
- Nie narażać pakietu akumulatorów lub lampy na działanie ognia lub wysokiej temperatury. Wystawienie na działanie ognia lub temperatury powyżej 130°C (265°F) może spowodować wybuch.
- Należy stosować się do wszystkich instrukcji ładowania i nie należy ładować pakietu akumulatorów lub urządzenia przy temperaturze wykraczającej poza zakres wyszczególniony w instrukcji. Niewłaściwe ładowanie lub ładowanie w temperaturze wykraczającej poza wyszczególniony zakres może spowodować uszkodzenie akumulatora i zwiększyć ryzyko pożaru.
- Lampa może być serwisowana tylko przez wykwalifikowanego specjalistę w zakresie napraw, który stosuje wyłącznie identyczne części zamienne. Gwarantuje to utrzymanie bezpieczeństwa pracy z produktem.
- Nie należy modyfikować ani usiłować naprawiać lampy lub pakietu akumulatorów z wyjątkiem sytuacji opisanych w instrukcji stosowania i konserwacji.

10. Ważne instrukcje bezpieczeństwa dotyczące pakietu akumulatorów.

- Przed użyciem pakietu akumulatorów należy zapoznać się z wszystkimi instrukcjami i znakami ostrzegawczymi umieszczonymi na (1) ładowarce, (2) akumulatorze, oraz (3) lampie zasilanej akumulatorem.
- Nie wolno rozmontowywać ani modyfikować kasety akumulatorów. Może to spowodować pożar, nadmierne nagrzewanie się lub wybuch.
- Jeśli czas działania znacznie się skróci, natychmiast przerwać użytkowanie lampy. W przeciwnym razie może dojść do przegrzania, możliwych poparzeń a nawet wybuchu.
- Jeśli elektrolit dostanie się do oczu, należy przepłukać je czystą wodą i niezwłocznie zasięgnąć porady lekarskiej. Kontakt z elektrolitem może być przyczyną utraty wzroku.
- Nie powodować zwarcia w kasecie akumulatorów.
- Nie przechowywać urządzenia i kasety akumulatorów w miejscach, w których temperatura może osiągnąć lub przekroczyć 50 °C (122 °F).
- Nie wolno przebiegać gwoździami, przecinać, zgniatać ani upuszczać kasety akumulatorów; nie należy jej także uderzać twardymi przedmiotami. Takie postępowanie może spowodować pożar, nadmierne nagrzewanie się lub wybuch.
- Nie należy używać akumulatora, który jest uszkodzony.
- Zastosowane w lampie akumulator litowo-jonowe podlegają wymaganiom wynikającym z ustawy o towarach niebezpiecznych.

W przypadku transportu komercyjnego, np.

- realizowanego przez strony trzecie, spedytatorów, należy przestrzegać szczególnych wymagań dotyczących opakowania i etykietowania. Przy przygotowywaniu towaru do transportu wymagana jest konsultacja ze specjalistą ds. materiałów niebezpiecznych. Należy także stosować się do ewentualnie bardziej szczegółowych przepisów krajowych. Należy zakleić taśmą lub zabezpieczyć otwarte styki i zapakować akumulator tak, aby nie przesunął się w opakowaniu.
- Akumulatorów należy używać wyłącznie z produktami wyszczególnionymi przez spółkę Makita. Umieszczenie akumulatorów w niezgodnych urządzeniach może być przyczyną pożaru, przegrzewania się, wybuchu lub wycieku elektrolitu.
 - Jeśli urządzenie ma być przez dłuższy czas nieużywane, należy wyjąć z niego akumulator.
 - Podczas użytkowania i po jego zakończeniu kaseła akumulatorów może się nagrzewać, co może być przyczyną odniesienia oparzeń, w tym niskotemperaturowych. Należy zachować ostrożność podczas obchodzenia się z gorącymi akumulatorami.
 - Nie wolno dotykać złączy narzędzia bezpośrednio po zakończeniu użytkowania, ponieważ mogą one być na tyle gorące, że kontakt z nimi spowoduje oparzenia.
 - Uważać, aby odłamki, kurz i brud nie przykleiły się do styków, otworów lub zagłębień w kasecie akumulatorów. Może to skutkować obniżeniem wydajności pracy lub awarią narzędzia bądź kasety akumulatorów.
 - Nie używać kasety akumulatorów w pobliżu linii wysokiego napięcia, jeśli takie użycie nie jest dozwolone. Może to skutkować wadliwym działaniem lub awarią narzędzia bądź kasety akumulatorów.
 - Przechowywać akumulatory z dala od dzieci.
11. Wskazówki pozwalające na maksymalnie długą eksploatację akumulatora.
- Ładować kasę akumulatorów zanim ulegnie całkowitemu rozładowaniu.

W przypadku zauważenia spadku mocy narzędzia zawsze należy je wyłączyć i naładować akumulator.

- Nigdy nie ładować w pełni naładowanej kasety akumulatorów.
Nadmierne ładowanie skraca okres eksploatacji akumulatorów.
- Kasę akumulatorów należy ładować w temperaturze pokojowej, tj. 10 °C - 40 °C (50 °F - 104 °F). Przed rozpoczęciem ładowania akumulatora należy poczekać, dopóki nie ostygnie.
- Gdy kaseła akumulatorów nie jest używana, wyjąć ją z narzędzia lub ładowarki.
- Jeśli kaseła akumulatorów nie była używana przez długi czas (ponad sześć miesięcy), należy ją naładować.

⚠ PRZESTROGA: Używać tylko oryginalnych akumulatorów Makita. Użytkowanie nieoryginalnych akumulatorów lub akumulatorów, które zostały zmodyfikowane, może być przyczyną ich wybuchu i w konsekwencji pożaru, obrażeń ciała użytkownika i szkód materialnych. Spowoduje także unieważnienie gwarancji Makita na urządzenie i ładowarkę Makita.

Przechowywać wszystkie ostrzeżenia i instrukcje, aby można z nich było skorzystać w przyszłości.

OPIS FUNKCJI

⚠ PRZESTROGA:

- Przed przeprowadzeniem regulacji lub sprawdzeniem działania funkcji urządzenia zawsze sprawdzić, czy zostało ono odłączone od zasilania, a kaseła akumulatorów wyjęta.

Wkładanie i wyjmowanie kasety akumulatorów

⚠ PRZESTROGA:

- **Wkładając lub wyjmując kasę akumulatorów należy mocno trzymać zarówno lampę, jak i kasę.**
Jeśli użytkownik nie będzie trzymać mocno lampy i kasety akumulatorów, mogą wysłizgnąć się z jego rąk i ulec uszkodzeniu, mogą także spowodować uszkodzenie ciała użytkownika.
- Należy uważać, aby w czasie instalowania kasety akumulatorów nie włożyć palca(-ów) między lampę a kasę, a przy zamykaniu pokrywy akumulatora między lampę a pokrywę akumulatora.

W celu włożenia kasety akumulatorów należy zwolnić blokadę pokrywy pojemnika na akumulatory i otworzyć ją. (Fig. 1)









Włożyć kasę akumulatorów. Wyrównać wypustkę na kasecie akumulatorów z rowkiem w obudowie i wsunąć kasę na miejsce. Włożyć ją do końca, dopóki nie zablokuje się we właściwej pozycji. Jeśli od góry przycisku widoczny jest czerwony znak, to pokrywa nie jest prawidłowo zablokowana. Następnie należy zamknąć pokrywę pojemnika na akumulatory. W celu wyjęcia kasety akumulatorów należy wysunąć ją z lampy, przesuując przy tym przycisk z przodu kasety. (Fig. 2)

⚠ PRZESTROGA:

- Zawsze instaluj baterię do końca na swoim miejscu. Jeśli kaseta nie zostanie włożona do końca, może przypadkowo wypaść z lampy, powodując obrażenia u użytkownika lub kogoś w pobliżu.
- Nie należy wkładać kasety akumulatorów „na siłę”. Jeśli kaseta nie wsuwa się bez oporu, to znaczy, że jest wkładana nieprawidłowo.

Wskazanie pozostałej pojemności baterii (Fig. 3)

(Dotyczy tylko akumulatorów ze wskaźnikiem)
Nacisnąć przycisk kontrolny na kasecie akumulatora, aby uzyskać informację o stopniu wyładowania akumulatora. Lampki wskaźnikowe zaświecą się na kilka sekund.

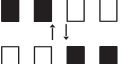
Lampki wskaźnikowe			Poziom naładowania
 Podświetlenie	 Wyłączone	 Miganie	
			75 % do 100 %
			50 % do 75 %
			25 % do 50 %
			0 % do 25 %
			Należy naładować akumulator.
			Akumulator mógł działać nieprawidłowo.

UWAGA:

- W zależności od warunków użytkowania oraz temperatury, wskazywany poziom naładowania może nieco różnić się od rzeczywistego poziomu naładowania.
- Gdy układ zabezpieczenia akumulatora działa, pierwszy (znajdujący się na końcu po lewej) wskaźnik miga.

Zastosowanie nieoryginalnych akumulatorów Makita lub akumulatorów, które zostały zmodyfikowane, spowoduje unieważnienie gwarancji Makita na lampę i ładowarkę Makita.

Włączanie oświetlenia i wybór trybu jasności (Fig. 4)

1. Przełącznik: Nacisnąć przełącznik raz, włączy się oświetlenie (w tym samym trybie jasności, jak przy ostatnim ustawieniu). Nacisnąć przełącznik ponownie, oświetlenie wyłączy się.
2. Wybór trybu jasności: Sekwencja jasności: Tryb wysokiej jasności/Tryb średniej jasności/Tryb niskiej jasności/Tryb wysokiej jasności po każdym naciśnięciu, gdy jest włączone oświetlenie.

Układ zabezpieczenia akumulatora (Fig. 5)

Lampa jest wyposażona w układ zabezpieczenia, który wydłuża okres eksploatacji akumulatora. Gdy poziom naładowania akumulatora staje się niski, lampki LED gasną z wyjątkiem jednej diody LED, tak jak pokazano na ilustracji. Następnie, około pięciu do dziesięciu minut później, układ automatycznie odcina dopływ zasilania.

Ochrona przed przegrzaniem

Gdy urządzenie lub bateria jest przegrzana, to urządzenie automatycznie się zatrzyma. Przed ponownym włączeniem pozwól urządzeniu ochłodzić.

OBSŁUGA

⚠ PRZESTROGA:

- Lampę należy zawsze ustawiać na płaskiej i stabilnej powierzchni. W innym przypadku może dojść do wypadku spowodowanego przewróceniem się lampy.

Regulacja kąta padania światła (Fig. 6)

Poluzować gałki po obu stronach. Wyregulować kąt padania światła (zakres regulacji 240°). Następnie dokręcić gałki.

⚠ PRZESTROGA:

W czasie regulacji należy uważać, aby nie przyciąć sobie palca(-ów).

Naklejanie folii przeciwodblaskowej (Fig. 9)

Akcesoria opcjonalne

- Pozbądź się brudu z powierzchni soczewek urządzenia przed nałożeniem folii przeciwodblaskowej.
- Użyj butelki z rozpylaczem w celu dokładnego zwilżenia soczewek urządzenia oraz powierzchni, do której przyklejona jest folia przeciwodblaskowa.
- Naklej na środku soczewek urządzenia.
- Użyj ściągaczki lub gumowej szpatułki, aby wycisnąć powietrze lub krople wody znajdujące się pomiędzy folią i soczewkami.
- Użyj suchej szmatki, aby wytrzeć wszystkie krople wody po naklejeniu.

Instalacja klosza (Fig. 9)

Akcesoria opcjonalne

Zaczep występ klosza na wycięciu urządzenia w taki sposób jak to ukazano na ilustracji.

Używanie wraz z trójnogiem (akcesoria opcjonalne)

⚠ PRZESTROGA:

- Przed użyciem akcesoriów, należy uważnie przeczytać instrukcję ich obsługi.
- Aby ułatwić sobie pracę, lampę można umieścić na trójnogu. (Fig. 7)

⚠️ PRZESTROGA:

- Należy uważać, aby w czasie mocowania na trójnogu nie upuścić lampy.
- Umieścić trójnog na płaskiej i stabilnej powierzchni, aby zapobiec jego przewróceniu się.
- Maksymalnie rozłożyć nogi trójnoga.
- Nie używać trójnoga przy silnym wietrze.
- Sprawdzić, czy lampa została prawidłowo zamocowana na trójnogu.
- W czasie przenoszenia trójnoga i składania jego nóg należy zdjąć lampę.
- Należy uważać, aby w czasie składania nóg trójnoga nie przytrzasnąć sobie dłoni.

KONSERWACJA

⚠️ PRZESTROGA:

- Przed przystąpieniem do kontroli lub konserwacji zawsze upewnić się, że urządzenie jest wyłączone, a kasetę akumulatora wyjęta.
- Nigdy nie używać etyliny, benzyny, rozcieńczalnika, alkoholu itp. Środki te mogą spowodować odbarwienie, deformację lub pęknięcia.

Użytkownik może przeprowadzać wyłącznie czynności konserwacyjne opisane w niniejszej instrukcji. Wszystkie pozostałe prace powinny być przeprowadzane przez pracowników autoryzowanych centrów serwisowych Makita.

Czyszczenie

⚠️ PRZESTROGA:

- Nigdy nie należy myć lampy wodą.
- Od czasu do czasu należy przecierać zewnętrzną powierzchnię lampy (korpus) ściereczką zwilżoną wodą z mydłem.

AKCESORIA OPCJONALNE

⚠️ PRZESTROGA:

- Niniejsze akcesoria i osprzęt są zalecane do użytku z urządzeniem Makita, opisanym w niniejszej instrukcji. Użycie jakichkolwiek innych akcesoriów lub osprzętu może powodować ryzyko obrażeń ciała. Akcesoria i osprzęt mogą być używane wyłącznie zgodnie z przeznaczeniem.

W sprawie dodatkowych informacji na temat tych akcesoriów należy zwracać się do lokalnego centrum serwisowego Makita.

- Oryginalne akumulator i ładowarka Makita
- Folia przeciwodblaskowa
- Klosz
- Trójnog [nr części: GM00002073]

UWAGA:

- Niektóre z wymienionych na liście elementów mogą nie być dołączone do opakowania lampy jako standardowe akcesoria. Mogą się one różnić w zależności od kraju.

MAGYAR (Eredeti utasítások)

Az általános nézet magyarázata

1. Fedélzár

4. Ellenőrzés gomb

7. Gomb

2. Az akkumulátortartó fedele

5. Kapcsoló

3. Jelzőfények

6. A fényerő mód kiválasztása

MŰSZAKI ADATOK

Modell	ML005G
LED	40 db
Áramforrás	14,4/18/36 V DC
Méretek (Ho × Szé × Ma)	248 mm × 309 mm × 296 mm
Nettó tömeg	4,6 kg
Nyomásfogadó rész	0,07 m ²
Védelmi fokozat	IP65

- A műszaki adatok országonként eltérhetnek.
- A méretek lehajtott fogantyúval értendők.
- A súly nem tartalmazza az akkumulátor patront.
- Folyamatos kutatási és fejlesztési programunk következtében az útmutatóban feltüntetett adatok előzetes értesítés nélkül megváltozhatnak.

Felhasználható akkumulátortípusok és működési idő

Feszültség	Felhasználható akkumulátortípusok	Működési idő (hozzvetőleges érték)		
		High (nagy fényerejű) mód	Médium	Low (kis fényerejű) mód
14,4 V	BL1415N	0,5 óra	1,1 óra	2,3 óra
	BL1430B	0,8 óra	1,8 óra	3,5 óra
	BL1440	1,3 óra	2,9 óra	5,9 óra
	BL1460B	1,7 óra	3,8 óra	7,5 óra
18 V	BL1815N	0,7 óra	1,5 óra	3,0 óra
	BL1820B	0,9 óra	2,0 óra	3,5 óra
	BL1830B	1,3 óra	2,7 óra	5,5 óra
	BL1840B	1,8 óra	3,5 óra	7,5 óra
	BL1850B	2,3 óra	4,5 óra	10 óra
	BL1860B	2,7 óra	5,5 óra	12 óra
36 V	BL4020	1,7 óra	3,5 óra	7,0 óra
	BL4025	2,2 óra	4,5 óra	9,5 óra
	BL4040	3,5 óra	7,5 óra	15 óra
	BL4050F	4,0 óra	9,5 óra	18 óra
	BL4080F	7,0 óra	15 óra	30 óra

- Előfordulhat, hogy a fent felsorolt akkumulátortípusok némelyike bizonyos térségekben nem elérhető.
- A működési idő az akkumulátor típusától és töltöttségi állapotától, valamint a felhasználási módtól függően eltérhet.

⚠ FIGYELMEZTETÉS: Kizárólag a fent felsorolt akkumulátorokat használja. Bármilyen egyéb akkumulátor használata sérülést és/vagy tüzet okozhat.

Szimbólumok

Az alábbiakban a készülékkel kapcsolatban használatos szimbólumokat ismertetjük.

Jelenléte előtt sajátítsa el a következő szimbólumok használatát.



- Olvassa végig a Használati útmutatót.



- Csak az EU-országok számára A veszélyes alkatrészek jelenléte miatt a berendezésben, az elektromos és elektronikus berendezések hulladékai, és az akkumulátorok hulladékai negatív hatással lehetnek a környezetre és az emberi egészségre. Ne dobja ki az elektromos és elektronikus berendezéseket vagy akkumulátorokat a háztartási hulladékkal együtt! Az elektromos és elektronikus berendezések hulladékairól, valamint az elemekről és akkumulátorokról, valamint a hulladékelemekről és -akkumulátorokról szóló európai irányelvek szerint, az elektromos berendezések hulladékait, és az akkumulátorok hulladékait külön kell tárolni, és egy külön gyűjtőhelyre kell szállítani a környezetvédelmi előírásoknak megfelelően. Ezt jelzi a berendezésre helyezett áthúzott kerek kuka szimbóluma.



- Optikai sugárzás (ultraibolya és infravörös sugárzás). A szem vagy a bőr kitétsége minimális szintűre csökkentendő.



- Soha ne nézzen a bekapcsolt lámpa fényugarába!



- Használjon megfelelő árnyékolást vagy szemvédő eszközt.



- Különös gondosságot és figyelmet igényel!

FONTOS BIZTONSÁGI ELŐÍRÁSOK

⚠ FIGYELMEZTETÉS: A különböző készülékek használatakor mindig be kell tartani az alapvető biztonsági óvintézkedéseket a tűz, áramütés és személyi sérülések kockázatának csökkentése érdekében, különösen az alábbiakat:

OLVASSA VÉGIG A BIZTONSÁGI ELŐÍRÁSOKAT.

1. Ne nézzen a lámpába vagy irányítsa a fényt a szemére. Megsérülhet a szeme.
2. Ne takarja le a bekapcsolt lámpát ruhadarabbal, kartonpapírral stb.! Ellenkező esetben lángra kaphat.
3. Ne tegye ki eső vagy hó hatásának. Ne mossa le vízzel.
4. Csipesszel, fém szerszámmal stb. ne nyúljon a készülék belsejébe.
5. Ha nem használja, mindig kapcsolja ki a készüléket, és vegye ki az akkumulátort a készülékből.
6. Óvja a készüléket a fizikai behatásoktól, pl. ne ejtse le, ne üsse neki semmirek stb.
7. Biztonsági információ az akkumulátoros, hordozható fényforrásokhoz.

- Az akkumulátorok ártalmatlanítását minden esetben a helyi előírásoknak megfelelően végezze, amelyek tartalmazzák a veszélyes anyagokra vonatkozó utasításokat is.
 - Az akkumulátorokat ne dobja tűzbe.
8. Fényforrásokkal kapcsolatos egyéb információk.
 - Ennek a lámpatestnek a fényforrása nem cserélhető. Amikor a fényforrás eléri élettartamának végét, az egész lámpatestet ki kell cserélni.
 9. Akkumulátoros készülék használata és ápolása.
- FIGYELMEZTETÉS:** Olvassa el a biztonsági figyelmeztetéseket és előírásokat. Amennyiben a között figyelmeztetéseket és előírásokat nem tartja be, áramütést szenvedhet, illetve tüzet és/vagy súlyos sérülést okozhat.
- Gondoskodjon a véletlenszerű bekapcsolással szembeni védelemről. Az akkumulátortelep csatlakoztatása, és a készülék felemelése vagy áthelyezése előtt győződjön meg róla, hogy Off (Ki) helyzetbe állította a kapcsolót. A készülék kapcsolóra helyezett ujjal történő hordozása, vagy bekapcsolt kapcsolóval való feszültség alá helyezése balesetet okozhat.
 - A beállítások elvégzése, a kiegészítők kicserélése vagy a készülék tárolása előtt válassza le az akkumulátortelepet a készülékről. Az ilyen, megelőző jellegű biztonsági intézkedések csökkentik a készülék véletlenszerű bekapcsolásának kockázatát.
 - Kizárólag a gyártó által megadott töltővel végezze el a feltöltést. Az egyes akkumulátortelepek töltésére alkalmas töltő tűzveszélyt okozhat, ha azt eltérő típusú akkumulátortelep feltöltésére használják.
 - A készüléket kizárólag előírt típusú akkumulátorteleppel használja. Bármilyen egyéb akkumulátortelep használata sérülés- és tűzveszélyt okozhat.
 - Tartsa távol a használaton kívüli akkumulátortelepet más fémtárgyaktól, például gemkapszoktól, érméktől, kulcsoktól, szövegtől, csavaroktól vagy az egyes csatlakozók közötti kapcsolat létrehozására alkalmas, prób méretű egyéb fémtárgyaktól. Az akkumulátorcsatlakozók rövidre zárása égési sérülést vagy tüzet okozhat.
 - Nem megfelelő körülmények között folyadék áramolhat ki az akkumulátorból; kerülje az azzal való érintkezést. Véletlenszerű érintkezés esetén öblítse le vízzel. Ha a folyadék szembe kerül, haladéktalanul forduljon orvoshoz. Az akkumulátorból kilépő folyadék irritációt vagy égési sérülést okozhat.
 - Ne használjon sérült vagy módosított akkumulátortelepet, illetve készüléket! A sérült vagy módosított akkumulátorok működése kiszámíthatatlanná válhat, ami tüzet, robbanást vagy sérülést okozhat.
 - Ne tegye ki az akkumulátortelepet, illetve a készüléket tűz vagy túlságosan nagy hőmérséklet hatásának! A tűznek vagy 130 °C (265 °F) feletti hőmérsékletnek való kitétség robbanást okozhat.
 - Maradéktalanul tartsa be a töltéssel kapcsolatos előírásokat, és ne töltsen akkumulátortelepet vagy a készüléket a megadott hőmérsékleti tartományon kívül. A szakszerűtlen vagy a megadott hőmérsékleti tartományon kívüli töltés károsíthatja az akkumulátort, és fokozhatja a tűzveszélyt.
 - A készülék szerelése kizárólag szakképzett szerelővel és az eredeti alkatrészekkel megegyező pótalkatrészek felhasználásával végezhető el. Ily módon garantálható a készülék további biztonságos használata.
 - Az útmutatónak a készülék használatával és gondozásával kapcsolatos előírásainál feltüntetetteknek kívül semmilyen egyéb módosítást vagy javítást ne végezzen a készüléken, illetve az akkumulátortelepen.

10. Akkumulátorral kapcsolatos fontos biztonsági előírások.
- Az akkumulátor használata előtt olvassa el az (1) akkumulátortöltőn, az (2) akkumulátoron és az (3) akkumulátorral működhető terméken feltüntetett utasításokat és figyelmeztető jelzéseket.
 - Ne szerelje szét vagy alakítsa át az akkumulátort! Ellenkező esetben tűz, erős hőfejlődés vagy robbanás keletkezhet.
 - A működési idő túlságosan nagymértékű lerövidülése esetén haladéktalanul hagyjon fel az érintett akkumulátor használatával. Ellenkező esetben túlmelegedhet az eszköz, égési sérüléseket szenvedhet, vagy akár robbanás történhet.
 - Ha az elektrolit a szemébe kerül, öblítse ki tiszta vízzel, és haladéktalanul forduljon orvoshoz. Ellenkező esetben akár a látását is elveszítheti.
 - Ne zárja rövidre az akkumulátort!
 - Ne tárolja és használja a készüléket, illetve az akkumulátort olyan helyen, ahol a hőmérséklet elérheti vagy meghaladhatja az 50 °C (122 °F).
 - Ne szűrja át, hasítsa fel, zúzza össze, dobálja vagy ejtse le az akkumulátort, illetve ne üsse neki kemény tárgyagnak. Ellenkező esetben tűz, erős hőfejlődés vagy robbanás keletkezhet.
 - Ne használjon sérült akkumulátort!
 - A lítium-ion tartalmú akkumulátorok a veszélyes árukat szabályozó nemzetközi jogszabályok hatálya alá tartoznak. Kereskedelmi célú – például harmadik felek vagy szállítmányozók általi – szállítás esetén a csomagolásra és a címkézésre vonatkozó különleges követelmények is betartandók. A szállítandó árucik szakszerű előkészítése érdekében szállítás előtt egyeztessen veszélyes anyagokkal foglalkozó szakemberrel. Ezenkívül az általában részletesebb szabályozást nyújtó állami jogszabályi rendelkezések is figyelembeveendőek. Ragassza le vagy fedje le a nyitott érintkezőket, és úgy csomagolja be az akkumulátort, hogy az ne mozdulhasson el a csomagoláson belül.
 - Az akkumulátorokat kizárólag a Makita által meghatározott termékekben használja fel. Az akkumulátorok nem megfelelő termékekbe történő behelyezése és használata tüzet, túlzott mértékű hőképződést, robbanást vagy elektrolitszivárgást okozhat.
 - Ha előreláthatólag hosszabb ideig nem használja majd a készüléket, távolítsa el belőle az akkumulátort.
 - Használat közben és után az akkumulátor hőt bocsájthat ki, ami égési sérüléseket vagy alacsony hőmérsékletű égési sérüléseket okozhat. Legyen óvatos, ha a még meleg akkumulátort kezeli.
 - Használat után ne érintse meg a készülék érintkezőjét, mivel az meleg lehet és égési sérülést okozhat.
 - Ügyeljen arra, hogy az akkumulátor érintkezésein, nyílásaiban és hornyaiiban ne halmozódjon fel forgács, por vagy egyéb szennyeződés. Ez az eszköz vagy az akkumulátor teljesítménycsökkenését, vagy meghibásodását okozhatja.
 - Ha az eszköz nem támogatja a nagyfeszültségű távvezetékek közelében történő használatot, ne használja az akkumulátort nagyfeszültségű távvezetékek közelében. Ez az eszköz vagy az akkumulátor meghibásodását okozhatja.
 - Az akkumulátort tartsa távol gyermekektől.
 - 11. Tanácsok az akkumulátor élettartamának meghosszabbításához.
 - Töltse fel az akkumulátort, mielőtt az teljesen lemerülne. Soha ne működtesse tovább a készüléket és mindig töltse fel az akkumulátort, ha a készülék teljesítményének csökkenését észleli.
 - Soha ne töltse az akkumulátort, ha azt teljes mértékben feltöltötték! A túltöltés lerövidíti az akkumulátor hasznos élettartamát.
 - 10 °C és 40 °C (50 °F és 104 °F) közötti szobahőmérsékleten végezze el az akkumulátor feltöltését. Ha az akkumulátor felforrósodott, a töltése előtt várja meg, amíg az megfelelően lehül.
 - Ha nem használja az akkumulátort, vegye ki az eszközből vagy a töltőből.

- Ha előreláthatólag huzamosabb (hat hónapnál hosszabb) ideig nem használja majd a készüléket, töltsen fel az akkumulátort.

⚠ FIGYELEM: Kizárólag eredeti Makita akkumulátorokat használjon. A Makitától eltérő gyártmányú, vagy átalakított akkumulátorok használata esetén robbanás keletkezhet, ami tüzet, személyi sérüléseket és károkat okozhat. Ezen túlmenően a Makita gyártmányú készülékre és töltőre vonatkozó Makita garancia érvénytelenné válását is maga után vonja.

Őrizze meg a figyelmeztetéseket és a biztonsági előírásokat a későbbi felhasználás érdekében.

A KÉSZÜLÉK MŰKÖDÉSE ÉS FUNKCIÓI

⚠ FIGYELEM:

- A készülék beállítása vagy működésének ellenőrzése előtt mindig győződjön meg arról, hogy kikapcsolta a készüléket és eltávolította az akkumulátort.

Az akkumulátor behelyezése és eltávolítása

⚠ FIGYELEM:

- **Az akkumulátor behelyezésekor, illetve eltávolításakor tartsa szorosan a készüléket és az akkumulátort.**

Ha nem tartja elég szorosan a készüléket és az akkumulátort, azok kicsúszhatnak a kezéből, készülék-, illetve akkumulátorkárosodást és személyi sérülést okozva ezzel.

- Vigyázzon rá, nehogy becsípődjön az ujjai(i) a készülék és az akkumulátor közé az akkumulátor feltöltésekor, vagy a készülék és az akkumulátortartó fedele közé az akkumulátortartó fedelének lezárásakor.

Az akkumulátor behelyezéséhez oldja ki a fedélzárát és nyissa fel az akkumulátortartó fedelét. **(Fig. 1)** Helyezze be az akkumulátort. Illeszze az akkumulátoron található nyelvet a készülékhez hornyához, és csúsztassa a helyére. Teljes mértékben illeszse be, amíg egy kattintással a helyére nem rögzül. Ha a gomb felső oldalán továbbra is látható a piros jelzőfény, nem záródott be teljesen. Ezután zárja le az akkumulátortartó fedelét. Az eltávolításához csúsztassa ki a készülékből az akkumulátort, és közben az akkumulátor elülső részén található gombot is csúsztassa el. **(Fig. 2)**

⚠ FIGYELEM:

- Mindig szerelje fel az akkumulátort a helyére. Ellenkező esetben véletlenül kiveshet a készülékből, sérülést okozva ezzel Önnek vagy a közelben tartózkodóknak.
- Ne fejtson ki túlzott mértékű erőhatást az akkumulátor behelyezésekor! Ha az akkumulátor nem csúszik be könnyedén a helyére, akkor azt helytelen módon helyezték be.

Az akkumulátor fennmaradó töltöttségi állapotának kijelzése (Fig. 3)

(Kizárólag jelzőfényvel ellátott akkumulátorok esetén)
Az akkumulátor töltöttségi állapotának ellenőrzéséhez nyomja meg az akkumulátoron található Ellenőrzés gombot. A jelzőfények ekkor néhány másodpercre felvillannak.

Jelzőfények			Töltöttségi állapot
Világít	Kialszik	Villog	
■ ■ ■ ■			75 % - 100 %
■ ■ ■ □			50 % - 75 %
■ ■ □ □			25 % - 50 %
■ □ □ □			0 % - 25 %
▣ □ □ □			Töltse fel az akkumulátort.
■ ■ □ □ ↓ □ □ ■ ■			Meghibásodhatott az akkumulátor.

MEGJEGYZÉS:

- A felhasználási körülményektől és a környezeti hőmérséklettől függően a kijelzés kissé eltérhet a töltöttség tényleges állapotától.
- Az első (bal szélső) jelzőfény villog, amikor az akkumulátorvédo rendszer bekapcsol.

A Makitától eltérő gyártmányú, vagy módosított akkumulátorok használata a Makita gyártmányú készülékre és töltőre vonatkozó Makita garancia érvénytelenné válását vonja maga után.

A lámpa bekapcsolása és a kívánt fényerő mód kiválasztása (Fig. 4)

- Kapcsoló: A lámpa bekapcsolásához nyomja meg egyszer a kapcsolót (ezzel egyidejűleg aktiválódik a legutóbbi beállítás szerinti fényerő mód). A lámpa kikapcsolásához nyomja meg újra a kapcsolót.
- A fényerő mód kiválasztása: A fényerő módok sorrendje a következő: High (nagy fényerejű) mód / Mid (közepes fényerejű) mód / Low (kis fényerejű) mód / High (nagy fényerejű) mód a bekapcsolt lámpán végzett minden egyes gombnyomáskor.

Akkumulátorvédo rendszer (Fig. 5)

A készüléket az akkumulátor élettartamának meghosszabbítása érdekében akkumulátorvédo rendszerrel is ellátták. Az akkumulátor közelgő lemerülésekor az ábrán látható kivételével az összes LED jelzőfény kialszik. Körülbelül öt-tíz perccel később a rendszer automatikusan leválasztja a tápellátást.

Túlmelegedés elleni védelem

Amikor a készülék vagy az akkumulátor túlmelegedett lesz, a készülék automatikusan fog leállni. Hagyja lehűlni a készüléket, mielőtt újra bekapcsolná.

A KÉSZÜLÉK HASZNÁLATA

▲ FIGYELEM:

- A készüléket mindig sík és stabil felületen helyezze el. Ellenkező esetben leeshet, balesetet okozva ezzel.

A megvilágítási szög beállítása (Fig. 6)

Lazítsa meg mindkét oldalon a gombokat. Állítsa be a megvilágítási szöget (a beállítási tartomány 240°). Ezután szorítsa meg újra a gombokat.

▲ FIGYELEM:

Vigyázzon rá, nehogy becsúszdjon az ujjai(i) a megvilágítási szög beállításakor.

A tükröződésmentes fólia ragasztása (Fig. 8)

Külön megvásárolható kiegészítők

- Mielőtt beillesztené a tükröződésmentes fóliát, távolítsa el a szennyeződések a készülék lencsefelületéről.
- Egy spray-palackkal alaposan nedvesítse be a készülék lencséjét és azt a felületet, amelyhez a tükröződésmentes fólia csatlakozik.
- Ezt illesse be a készülék lencséjének közepébe.
- Egy gumi spatulával nyomja ki a levegőt vagy a vízcseppeket a fólia és a lencse közül.
- Beillesztés után törölje le a vízcseppeket egy száraz ruhával.

A lámpaernyő felszerelése (Fig. 9)

Külön megvásárolható kiegészítők

Csatlakoztassa a lámpaernyő kiemelését a készülék bevágására az ábra szerint.

Használat állvánnyal (külön megvásárolható kiegészítő)

▲ FIGYELEM:

- Olvassa végig figyelmesen a különböző kiegészítők használati útmutatóit, mielőtt a lámpával együtt használná azokat.

Az egyszerűbb használat érdekében a lámpa az állványra is felhelyezhető. (Fig. 7)

▲ FIGYELEM:

- Vigyázzon rá, nehogy leessen a lámpa az állványra történő felhelyezéskor.
- A készülék leesésének megelőzése érdekében sík és stabil felületre helyezze az állványt.
- Nyissa szét teljesen az állvány lábait.
- Ne használja az állványt, ha erős a szél!
- Győződjön meg róla, hogy szorosan az állványhoz erősítette a készüléket.
- Az állvány áthelyezése vagy az állvány lábainak behajlítása előtt távolítsa el róla a készüléket.
- Az állvány összezárásakor vigyázzon arra, nehogy beszoruljon a keze az állvány lábai közé.

KARBANTARTÁS

▲ FIGYELEM:

- Ellenőrzés vagy karbantartás előtt mindig győződjön meg arról, hogy kikapcsolta a készüléket és eltávolította az akkumulátort.
- Soha ne használjon benzint, hígítót, alkoholt vagy más hasonló szert! Ellenkező esetben elszíneződések, alakváltozások vagy repedések következhetnek be. A felhasználó kizárólag a jelen Használati útmutatóban ismertetett karbantartási teendőket végezheti el saját kezűleg. Minden egyéb munkálatot a Makita hivatalos márkaszervizével kell elvégeztetni.

Tisztítás

FIGYELEM:

- Soha ne merítse vízbe a készüléket!
Időről időre törölje át a készülék külső felületeit (készülékházát) szappanos vízzel átítatott ruhával.

KÜLÖN MEGVÁSÁROLHATÓ KIEGÉSZÍTŐK

FIGYELEM:

- Ezeket a kiegészítőket, illetve tartozékokat javasoljuk a jelen útmutatóban megadott Makita készülékkel történő együttes használat céljára. Bármilyen egyéb kiegészítő vagy tartozék használata személyi sérülést okozhat.

A kiegészítők, illetve tartozékok kizárólag rendeltetésszerűen használhatók.

A kiegészítőkkel kapcsolatos bővebb információkért forduljon a Makita helyi márkaszervizéhez.

- Eredeti Makita akkumulátor és töltő
- Tűkröződésmentes fóliá
- Lámpaernyő
- Állvány [cikkszám: GM00002073]

MEGJEGYZÉS:

- A lista egyes elemeit a készülék csomagolása tartozékként tartalmazhatja. A készülékhez mellékelt tartozékok országonként eltérhetnek.

SLOVENČINA (Originálny návod)

Vysvetlivky k celkovému pohľadu

1. Zámok krty
4. Tlačidlo kontroly
7. Gombík

2. Kryt batérie
5. Vypínač

3. Svetlá indikátora
6. Voľba režimu jas

TECHNICKÉ ÚDAJE

Model	ML005G
LED	40 ks
Zdroj napájania	14,4/18/36 V jednosmerný prúd
Rozmery (D × Š × V)	248 mm × 309 mm × 296 mm
Hmotnosť netto	4,6 kg
Oblasť príjmu tlaku	0,07 m ²
Stupeň ochrany	IP65

- Technické údaje sa v jednotlivých krajinách môžu líšiť.
- Rozmery platia pre polohu so sklopeným držadlom.
- Hmotnosť nezahŕňa batériovú kazetu.
- Vďaka nášmu nepretržitému programu výskumu a vývoja sa technické údaje uvedené v tomto návode môžu bez predchádzajúceho upozornenia zmeniť.

Vhodná kazeta s batériou a prevádzková doba

Voltage	Vhodná kazeta s batériou	Prevádzková doba (približne)		
		Krátka	Stredný	Dlhá
14,4 V	BL1415N	0,5 hodiny	1,1 hodiny	2,3 hodiny
	BL1430B	0,8 hodiny	1,8 hodiny	3,5 hodiny
	BL1440	1,3 hodiny	2,9 hodiny	5,9 hodiny
	BL1460B	1,7 hodiny	3,8 hodiny	7,5 hodiny
18 V	BL1815N	0,7 hodiny	1,5 hodiny	3,0 hodiny
	BL1820B	0,9 hodiny	2,0 hodiny	3,5 hodiny
	BL1830B	1,3 hodiny	2,7 hodiny	5,5 hodiny
	BL1840B	1,8 hodiny	3,5 hodiny	7,5 hodiny
	BL1850B	2,3 hodiny	4,5 hodiny	10 hodiny
	BL1860B	2,7 hodiny	5,5 hodiny	12 hodiny
36 V	BL4020	1,7 hodiny	3,5 hodiny	7,0 hodiny
	BL4025	2,2 hodiny	4,5 hodiny	9,5 hodiny
	BL4040	3,5 hodiny	7,5 hodiny	15 hodiny
	BL4050F	4,0 hodiny	9,5 hodiny	18 hodiny
	BL4080F	7,0 hodiny	15 hodiny	30 hodiny

- Niektoré kazety s batériou uvedené vyššie nemusia byť dostupné, v závislosti od vášho regiónu.
- Prevádzková doba sa môže líšiť podľa typu batérie, stavu nabíjania a prevádzkových podmienok.

⚠ UPOZORNENIE: Používajte iba kazety s batériou uvedené vyššie. Použitie iných kaziet s batériou môže spôsobiť zranenie a/alebo požiar.

Symbols

Nasledujúci zoznam obsahuje symboly použitia na prístroji. Pred použitím sa uistite, že rozumiete významu symbolov.



- Prečítajte si návod na použitie.



- Len pre krajiny EÚ. Kvôli prítomnosti nebezpečných komponentov v zariadení môže mať odpad z elektrických a elektronických zariadení, akumulátorov a batérií negatívny vplyv na životné prostredie a ľudské zdravie. Elektrické a elektronické zariadenia alebo batérie neodhadzujte do domového odpadu! V súlade s európskou smernicou o odpade z elektrických a elektronických zariadení a akumulátorov a batérií a odpadových akumulátorov a batérií, ako aj s ich prispôbením vnútroštátnym právnym predpisom, by sa použité elektrické zariadenia, batérie a akumulátory mali skladovať oddelene a odovzdať na samostatnom zbernom mieste pre komunálny odpad, spracovať v súlade s predpismi o ochrane životného prostredia. To je naznačené symbolom preškrtnutej smetnej nádoby na kolieskach umiestneným na zariadení.



- Optické žiarenie (UV a IR). Obmedzte vystavenie očí a pokožky.



- Nehľadte do zapnutej lampy.



- Používajte vhodný štít alebo ochranu zraku.



- Dávajte si pozor!

DÔLEŽITÉ BEZPEČNOSTNÉ POKYNY

⚠ UPOZORNENIE: Pri používaní prístroja vždy dodržiavajte základné bezpečnostné opatrenia, aby sa riziko požiaru, elektrického šoku a zranení osôb znížilo na minimum, a to vrátane:

PREČÍTAJTE SI VŠETKY POKYNY.

1. Nepozerajte sa priamo do svetla a nevystavujte oči svetlu. Mohlo by dôjsť k poškodeniu zraku.
2. Lampu počas prevádzky neprikryvajte textíliami, kartónom a pod. Môže to spôsobiť vznietenie.
3. Nevystavujte prístroj dažďu ani snehu. Nikdy ho neumývajte vodou.
4. Nedotýkajte sa vnútra prístroja pinzetou, kovovými nástrojmi a pod.
5. Keď sa prístroj nepoužíva, vždy ho vypnite a odpojte kazetu s batériou.
6. Nespôsobujte prístroju šok tým, že vám vypadne alebo že doňho udriete.
7. Bezpečnostné informácie k prenosným svietidlám s batériami.
8. Batéria sa musí likvidovať v súlade s miestnymi predpismi, ktoré sa zaoberajú likvidáciou nebezpečných materiálov.
8. Batérie nespájajte.
8. Doplňujúce informácie k svietidlám.
- Svetelný zdroj tohto svietidla nie je vymeniteľný; keď svetelný zdroj dosiahne koniec svojej životnosti, musí sa vymeniť celé svietidlo.
9. Používanie a starostlivosť o zariadenie na batérie.
- **UPOZORNENIE:** Prečítajte si všetky bezpečnostné upozornenia a pokyny. Nedodržanie upozornení a pokynov môže viesť k zásahu elektrickým prúdom, požiaru a/alebo vážnemu úrazu.
- Bráňte neúmyselnému spusteniu prístroja. Pred pripojením kazety s batériou, zdvíhaním alebo prenášaním prístroja sa uistite, že vypínač je v polohe vypnuté. Prenášanie prístroja s prstom na vypínači alebo pripojenie zapnutého prístroja k zdroju napájania zvyšuje pravdepodobnosť nehôd.
- Pred akýmkoľvek úpravami, výmenou príslušenstva alebo uskladnením prístroja odpojte batérie. Tieto preventívne bezpečnostné opatrenia znižujú riziko neúmyselného zapnutia prístroja.
- Batérie nabíjajte iba pomocou nabíjačky predpísane výrobcom. Nabíjačka, ktorá je vhodná pre jeden typ batérií, môže pri použití s iným typom batérií spôsobiť riziko požiaru.
- Prístroj používajte iba s batériami na to určenými. Použitie iných batérií môže spôsobiť riziko zranenia alebo požiaru.
- Keď sa batérie nepoužívajú, držte ich v dostatočnej vzdialenosti od iných kovových predmetov ako sú sponky na papier, mince, kľúče, klince a ďalšie drobné kovové predmety, ktoré môžu vytvoriť prepojenie pólov batérie. Skrat na póloch batérie môže spôsobiť spálenie alebo požiar.
- Pri nevhodných podmienkach môže z batérie vyteciť tekutina. Vyhnajte sa kontaktu s ňou. Ak náhodou dôjde ku kontaktu, vymyte postihnuté miesto vodou. Ak sa tekutina dostane do očí, vyhľadajte lekársku pomoc. Tekutina vytečená z batérie môže spôsobiť podráždenie alebo popálenie.
- Nepoužívajte poškodené ani upravované batérie a prístroj. Poškodené alebo upravované batérie sa môžu chovať nepredvídateľne a spôsobiť požiar, výbuch alebo riziko zranenia.
- Batérie ani prístroj nevystavujte ohňu ani vysokým teplotám. Vystavenie ohňu alebo teplotám nad 130 °C (265 °F) môže spôsobiť výbuch.
- Dodržiavajte pokyny na nabíjanie a batériu ani prístroj nenabíjajte mimo rozsah teplôt uvedený v návode. Nesprávne nabíjanie alebo mimo uvedený rozsah teplôt môže poškodiť batériu a zvýšiť riziko požiaru.
- Údržbu prístroja musí vykonávať kvalifikovaný odborník s použitím identických náhradných dielov. Tým sa zaisťuje bezpečnosť prístroja.
- Prístroj ani batérie neupravujte a nepokúšajte sa ich opravovať inak, než spôsobom uvedeným v návode na použitie a starostlivosť.
10. Dôležité bezpečnostné pokyny pre kazetu s batériou.
- Pred použitím kazety s batériou si prečítajte všetky pokyny a výstražné značky na (1) nabíjačke batérie, (2) batérii a (3) produkte, ktorý batériu používa.
- Kazetu s batériou nerozoberajte ani s ňou nemanipulujte. Môže to spôsobiť požiar, nadmerné teplo alebo explóziu.
- Ak sa prevádzková doba výrazne skrátila, okamžite zastavte prevádzku. Môže to viesť k riziku prehriatia, možným spáleninám a dokonca výbuchu.

- Ak sa vám do očí dostane elektrolyt, vypláchnite ich čistou vodou a okamžite vyhľadajte lekársku pomoc. Môže to viesť k strate zraku.
- Nespôsobujte na kazetu s batériou skrat.
- Prístroj ani kazetu s batériou neskladujte a nepoužívajte na miestach, kde teplota môže dosiahnuť alebo prekročiť 50 °C (122 °F).
- Kazetu s batériou nepribíjajte, nedrvtvte, nehádzte, nezhadzujte ani ňou neudierajte o tvrdý predmet. Takéto konanie môže spôsobiť požiar, nadmerné teplo alebo explóziu.
- Poškodenú batériu nepoužívajte.
- Lítium-iónové batérie podliehajú požiadavkám zákonov o nebezpečných predmetoch. Pri komerčnej preprave, napr. tretími osobami a dopravcami je nutné dodržiavať špeciálne požiadavky na balenie a označovanie. Prípravu batérie na prepravu konzultujte s odborníkom na nebezpečné materiály. Dodržiavajte aj miestne predpisy, ktoré môžu byť prísnejšie. Volné kontakty zalepte páskou alebo inak zaslepte a batériu zabalte tak, aby sa vnútri balenia nemohla pohybovať.
- Batérie používajte iba vo výrobkoch určených spoločnosťou Makita. Inštalácia batérií do nevhodných produktov môže spôsobiť požiar, prehrievanie, výbuch alebo únik elektrolytu.
- Ak sa prístroj dlhšiu dobu nepoužíva, batériu z neho odstráňte.
- Počas aj po používaní môže kazeta s batériou naberať teplo, čo môže spôsobiť popálenie alebo poranenia nízkymi teplotami. Pri manipulácii s horúcou kazetou s batériou buďte ostražití.
- Pól prístroja sa nedotýkajte bezprostredne po používaní, pretože môžu byť dostatočne horúce na spôsobenie popálenia.
- Ulomky, prach ani zem nenechajte viaznuť na póloch, v otvoroch a drážkach kazety s batériou. Môže to viesť k nedostatočnému výkonu alebo pokazeniu prístroja alebo kazety s batériou.
- Pokiaľ prístroj nepodporuje používanie v blízkosti elektrického vedenia s vysokým napätím, kazetu s batériou nepoužívajte v blízkosti elektrického vedenia s vysokým napätím. Môže to viesť k zlému fungovaniu alebo pokazeniu prístroja alebo kazety s batériou.
- Batériu držte mimo dosahu detí.
- 11. Tipy na zaručenie čo najdlhšej životnosti batérie.
 - Kazetu s batériou nabíjajte skôr, ako so úplne vybije. Keď si všimnete, že prístroj má menej energie, okamžite ho vypnite a batériu nabite.
 - Nikdy nenabíjajte plne nabitú batériu. Prílišné nabíjanie skracuje životnosť batérie.
 - Kazetu s batériou nabíjajte pri izbovej teplote 10 °C - 40 °C (50 °F - 104 °F). Horúcu kazetu s batériou nechajte pred nabíjaním schladieť.
 - Ak kazetu s batériou nepoužívajte, odpojte ju z nástroja alebo nabíjačky.
 - Kazetu s batériou nabite, ak ste ju dlhšie nepoužívali (viac ako 6 mesiacov).

⚠ POZOR: Používajte iba pôvodné batérie Makita. Použitie iných ako pôvodných batérií Matika alebo upravovaných batérií môže viesť k prasknutiu batérie, požiaru, zraneniu osôb a iným škodám. Zruší to tiež platnosť záruky Makita poskytovanej spoločnosťou Makita na prístroj a nabíjačku Makita.

Uchovajte si všetky upozornenia a pokyny pre potrebu v budúcnosti.

FUNKČNÝ OPIS

⚠ POZOR:

- Pred úpravami alebo kontrolou funkcií prístroja sa vždy uistite, že je vypnutý a že je vytiahnutá kazeta s batériou.

Inštalácia alebo odstránenie kazety s batériou

⚠ POZOR:

- **Pri inštalovaní alebo odstraňovaní kazety s batériou prístroj i kazetu pevne držte.** Ak ich nebudete pevne držať, môžu sa vám vyšmyknúť z rúk a poškodiť sa, ako aj spôsobiť zranenie osôb.
- Dajte si pozor, aby sa pri vkladaní kazety batérie nedostali medzi kazetu a prístroj prsty. K zraneniu prstov môže dôjsť aj medzi prístrojom a krytom batérie pri zatváraní krytu.

Ak chcete nainštalovať kazetu s batériou, uvoľnite záмок krytu a otvorte kryt batérie. (**Fig. 1**) Vložte kazetu s batériou. Nastavte jazýček na kazete tak, aby bol zarovno s príslušnou drážkou a zasunite kazetu na miesto. Zasuňte ju až na doraz, kým s kliknutím nezapadne na miesto. Ak vidíte červený indikátor na vrchnej strane tlačidla, znamená to, že nie je úplne zasunutá. Potom zavrite kryt batérie. Ak chcete kazetu s batériou odstrániť, vysuňte ju z prístroja a zároveň posúvajte tlačidlo na prednej strane kazety. (**Fig. 2**)

⚠ POZOR:

- Vždy nainštalujte kazetu batérie úplne na miesto. Ak to neurobíte, môže z prístroja vypadnúť a spôsobiť zranenie vám alebo osobám v okolí.
- Kazetu s batériou neinštalujte nasilu. Ak sa kazeta nezasúva ľahko, znamená to, že ju neinštalujete správne.

Indikátor zvyšnej kapacity batérie (Fig. 3)

(Iba u kaziet s batériou s indikátorom)

Stlačte tlačidlo kontroly na kazete s batériou, aby sa zobrazila zvyšná kapacita. Svetlá indikátora sa na niekoľko sekúnd rozsvietia.

Svetlá indikátora			Zvyšná kapacita
 Svieti	 Nesvieti	 Bliká	
			75 % až 100 %
			50 % až 75 %
			25 % až 50 %
			0 % až 25 %
			Nabíte batériu.
			Je možné, že došlo k poruche batérie.
			

POZN.:

- V závislosti od podmienok použitia a teploty prostredia sa indikácia môže mierne líšiť od skutočnej kapacity.
- Prvá kontrolka (úplne vľavo) bude blikať, ak systém ochrany batérie funguje.

Použitie iných ako pôvodných batérií Makita alebo upravených batérií zruší platnosť záruky poskytovanú spoločnosťou Makita na prístroje a nabíjačky Makita.

Zapnutie svetla a voľba režimu jasu (Fig. 4)

1. Vypínač: Stlačte vypínač jedenkrát a svetlo sa zapne (v rovnakom režime jasu ako pri poslednom nastavení). Ak vypínač stlačíte znova, svetlo sa vypne.
2. Voľba režimu jasu: Sekvencia jasu: Režim vysokého jasu / režim stredného jasu / režim nízkeho jasu / režim vysokého jasu pri každom stlačení, ak svetlo svieti.

Systém ochrany batérie (Fig. 5)

Prístroj je vybavený systémom ochrany batérie, ktorý predlžuje jej životnosť. Keď sa batérie vybije, vypnú sa všetky kontrolky LED okrem jednej, pozri obrázok. O približne 5 až 10 minút neskôr systém automaticky vypne napájanie.

Ochrana proti prehriatiu

Keď sa zariadenie alebo batéria prehreje, zariadenie sa zastaví automaticky. Pred opätovným zapnutím nechajte zariadenie vychladnúť.

PREVÁDZKA

POZOR:

- Prístroj vždy položte na rovný a stabilný povrch. Inak môže dôjsť k pádu a nehode.

Nastavenie uhla svetla (Fig. 6)

Uvoľnite otočné gombíky na oboch stranách. Upravte uhol svetla (rozsah nastavenia je 240°). Potom gombíky znova utiahnite.

POZOR:

Dajte si pozor, aby ste si pri nastavovaní uhla svetla neprivřeli prsty.

Nalepenie antireflexného filmu (Fig. 8)

Voliteľné príslušenstvo

- Pred nalepením antireflexného filmu odstráňte nečistoty z povrchu šošovky zariadenia.
- Pomocou sprejovej fľaše dôkladne navlhčíte šošovku zariadenia a povrch, na ktorý je prilepený antireflexný film.
- Nalepte ho do stredu šošovky zariadenia.
- Pomocou stierky alebo gumenej špachtle vytlačte kvapôčky vzduchu alebo vody medzi film a šošovku.
- Po nalepení utrite všetky kvapky vody suchou handričkou.

Inštalácia tienidla (Fig. 9)

Voliteľné príslušenstvo

Zaveste výčnelok tienidla do zárezu na zariadení, ako je znázornené na obrázku.

Použitie s podstavcom (voliteľné príslušenstvo)

POZOR:

- Skôr, ako príslušenstvo začnete používať so svetidlom, pozorne si prečítajte návod na jeho použitie. Svetidlo môžete umiestniť na podstavec, aby ste uľahčili jeho použitie. (Fig. 7)

POZOR:

- Dajte si pozor, aby vám prístroj pri upevňovaní na podstavec nespadol.
- Podstavec umiestnite na rovný a stabilný povrch, aby ste predišli jeho pádu.
- Nohy podstavca čo najviac roziahnite.
- Podstavec nepoužívajte za silného vetra.
- Uistite sa, že prístroj je k podstavcu bezpečne pripavený.
- Pri prenášaní podstavca alebo skladaní jeho nôh prístroj odmontujte.
- Pri skladaní podstavca si dajte pozor, aby ste si medzi jeho nohami neprivřeli prsty.

ÚDRŽBA

POZOR:

- Pred pokusom o kontrolu alebo údržbu na prístroji sa vždy uistite, že je vypnutý, odpojený od napájania, a že je vytlahnutá kazeta s batériou.
- Nikdy nepoužívajte benzín, riedidlo, alkohol a pod. Môžu spôsobiť odfarbenie, deformáciu alebo praskliny. Používateľ môže vykonávať iba údržbu uvedenú v tomto návode na použitie. Všetky ostatné práce sa musia vykonávať v autorizovaných servisných centrách Makita.

Cleaning

POZOR:

- Prístroj nikdy neumývajte vodou. Raz za čas môžete vonkajší povrch prístroja (jeho telo) vyčistiť handričkou navlhčenou vo vode so saponátom.

VOLITEL'NÉ PRÍSLUŠENSTVO

POZOR:

- Na použitie s prístrojom Makita uvedenom v tomto návode sa odporúča nasledujúce príslušenstvo a nadstavce. Použitie iného príslušenstva či nadstavcov môže predstavovať riziko zranenia osôb. Príslušenstvo a nadstavce používajte iba na účel, na aký sú určené.

Ak potrebujete pomoc alebo ďalšie informácie o príslušenstve, obráťte sa na miestne servisné centrum Makita.

- Pôvodná batéria a nabíjačka Makita
- Antireflexný film
- Tienidlo
- Podstavec [Č. dielu: GM00002073]

POZN.:

- Niektoré položky na tomto zozname môžu byť súčasťou balenia ako štandardné príslušenstvo. To sa v jednotlivých krajinách môže líšiť.

ČESKY (Původní návod k používání)

Vysvětlivky k celkovému pohledu

- | | | |
|----------------------|-----------------|----------------------|
| 1. Zámek krytu | 2. Kryt baterie | 3. Světlo indikátoru |
| 4. Tlačítko kontroly | 5. Vypínač | 6. Volba režimu jasu |
| 7. Knoflík | | |

TECHNICKÉ ÚDAJE

Model	ML005G
LED	40 ks
Zdroj napájení	14,4/18/36 V stejnosměrný proud
Rozměry (D × Š × V)	248 mm × 309 mm × 296 mm
Čistá váha	4,6 kg
Oblast příjmu tlaku	0,07 m ²
Stupeň ochrany	IP65

- Technické údaje se v jednotlivých zemích mohou lišit.
- Rozměry jsou uvedeny v poloze se sklopeným madlem.
- Hmotnost nezahrnuje bateriovou kazetu.
- Díky našemu nepřetržitému programu výzkumu a vývoje se zde uvedené technické údaje mohou měnit bez předchozího upozornění.

Kazeta s baterií a provozní doba

Napětí	Vhodná kazeta s baterií	Provozní doba (přibližně)		
		Dlouhá	Střední	Krátká
14,4 V	BL1415N	0,5 hodiny	1,1 hodiny	2,3 hodiny
	BL1430B	0,8 hodiny	1,8 hodiny	3,5 hodiny
	BL1440	1,3 hodiny	2,9 hodiny	5,9 hodiny
	BL1460B	1,7 hodiny	3,8 hodiny	7,5 hodiny
18 V	BL1815N	0,7 hodiny	1,5 hodiny	3,0 hodiny
	BL1820B	0,9 hodiny	2,0 hodiny	3,5 hodiny
	BL1830B	1,3 hodiny	2,7 hodiny	5,5 hodiny
	BL1840B	1,8 hodiny	3,5 hodiny	7,5 hodiny
	BL1850B	2,3 hodiny	4,5 hodiny	10 hodiny
	BL1860B	2,7 hodiny	5,5 hodiny	12 hodiny
36 V	BL4020	1,7 hodiny	3,5 hodiny	7,0 hodiny
	BL4025	2,2 hodiny	4,5 hodiny	9,5 hodiny
	BL4040	3,5 hodiny	7,5 hodiny	15 hodiny
	BL4050F	4,0 hodiny	9,5 hodiny	18 hodiny
	BL4080F	7,0 hodiny	15 hodiny	30 hodiny

- V závislosti na vašem regionu nemusí být některé kazety s bateriemi uvedené výše k dispozici.
- Provozní doba se může lišit v závislosti na typu baterií, stavu nabíjení a podmínkách použití.

⚠ VAROVÁNÍ: Používejte jenom kazety s bateriemi uvedené výše. Použití jiných kazet s bateriemi může způsobit zranění a/nebo požár.

Symboly

Následující seznam uvádí symboly používané na přístroji.

Před použitím se ujistěte, že rozumíte významu symbolů.



- Přečtěte si návod k použití.



- Jen pro země EU. Kvůli přítomnosti nebezpečných komponentů v zařízení může mít odpad z elektrických a elektronických zařízení, akumulátorů a baterií negativní vliv na životní prostředí a lidské zdraví. Elektrická a elektronická zařízení nebo baterie neodhazujte do domovního odpadu! V souladu s evropskou směrnicí o odpadních elektrických a elektronických zařízeních a akumulátorů a baterií a odpadních baterií, jakož i s jejich přízpůsobením vnitrostátním právním předpisům, by se použité elektrické zařízení, baterie a akumulátory měli skladovat odděleně a předat na samostatném sběrném místě pro komunální odpad, zpracovat v souladu s předpisy o ochraně životního prostředí. To je naznačeno symbolem přeškrtnuté pojízdné popelnice umístěným na zařízení.



- Optické záření (UV a IR)
Omezte vystavení očí a kůže na minimum.



- Nedívejte se do zapnuté lampy.



- Používejte vhodný štít nebo jinou ochranu očí.



- Dávejte si pozor!

DŮLEŽITÉ BEZPEČNOSTNÍ POKYNY

VAROVÁNÍ: Při používání tohoto přístroje byste vždy měli dodržovat základní bezpečnostní opatření, abyste omezili riziko požáru, elektrického šoku a osobních zranění, včetně:

PŘEČTĚTE SI VŠECHNY POKYNY.

1. Nedívejte se do světla a nevystavujte oči světlu. Může dojít k poškození zraku.
 2. Je-li lampa v provozu, nezakrývejte jej textilem, kartónem ani jiným materiálem, jinak hrozí riziko vznícení.
 3. Nevystavujte nástroj dešti nebo sněhu. Neumývejte jej vodou.
 4. Nedotýkejte se vnitřku přístroje pinzetou, kovovými nástroji a pod.
 5. Když přístroj nepoužíváte, vždy jej vypněte, vyndejte kazetu s baterií z přístroje.
 6. Přístroj byste neměli upustit nebo do něj uhodit.
 7. Bezpečnostní informace pro přenosné svítliny s bateriemi.
- Likvidace baterií by měla být v souladu s místními předpisy, které se zabývají likvidací nebezpečných materiálů.
 - Baterii nespalujte.
 - 8. Další informace o svítílnách.
 - Světelný zdroj této svítliny není vyměnitelný; když světelný zdroj dosáhne konce své životnosti, musí se vyměnit celá svítlina.
 - 9. Použití a péče o zařízení na baterie.
 - **VAROVÁNÍ:** Přečtěte si všechna bezpečnostní varování a pokyny. Nedodržení varování a pokynů může vést k úrazu elektrickým proudem, ke vzniku požáru a/nebo vážnému zranění.
 - Zabraňte neúmyslnému spuštění přístroje. Před připojením baterií, zvedáním nebo přenášením přístroje se ujistěte, že vypínač je v poloze vypnuto. Přenášení přístroje s prstem na vypínači nebo zapájení přístroje do zásuvky s vypínačem v poloze zapnuto je často důvodem nehod.
 - Před provedením jakýchkoli úprav nebo výměny příslušenství a před uložením elektrického přístroje odpojte baterie. Taková preventivní bezpečnostní opatření snižují riziko náhodného spuštění přístroje.
 - Nabíjejte jenom podle pokynů uváděných výrobcem. Nabíječka vhodná pro jeden typ baterií může při použití s jiným typem způsobit riziko požáru.
 - Přístroje používejte jenom s příslušnými bateriemi. Použití jiných baterií může způsobit zranění a/nebo požár.
 - Když baterie nejsou v provozu, držte je v určité vzdálenosti od jiných kovových předmětů jako jsou sponky na papír, mince, klíče, hřebíky, vruty nebo jiné drobné kovové předměty, které by mohly vytvořit propojení dvou pólů baterie. Zkrat baterie může způsobit spáleniny nebo požár.
 - V nesprávných podmínkách použití může z baterie vytéct tekutina; nedotýkejte se jí. Pokud dojde k náhodnému kontaktu, omyjte místo vodou. Pokud se tekutina dostane do očí, vyhledejte lékařskou pomoc. Tekutina vytečená z baterie může způsobit podráždění nebo popáleniny.
 - Baterie ani přístroj nepoužívejte, jsou-li poškozeny nebo byly-li upraveny. Poškozené nebo upravované baterie se mohou chovat nepředvídatelně a způsobit požár, explozi nebo riziko poranění.
 - Baterie ani přístroj nevystavujte ohni ani vysokým teplotám. Vystavení ohni nebo teplotám nad 130°C (265°F) může způsobit výbuch.
 - Dodržujte všechny pokyny pro napájení a baterie ani přístroj nenabíjejte mimo rozsah teplot uvedený v návodu. Nesprávné nabíjení nebo překročení uvedeného rozsahu teplot může poškodit baterie a zvýšit riziko požáru.
 - Údržbu přístroje musí provádět kvalifikovaná osoba za použití pouze identických náhradních součástí. Tím se zajistí, že bude zachována bezpečnost přístroje.
 - Přístroj ani baterii neupravujte ani se nepokoušejte je opravovat jinak, než je to uvedeno v návodu k použití.
 - 10. Důležité bezpečnostní pokyny pro kazetu s baterií.
 - Před použitím kazety s baterií si přečtěte návod a výstražné značky na (1) nabíječce, (2) baterii a (3) produktu, který baterii používá.
 - Bateriovou kazetu nerozebírejte ani s ní nemanipulujte. To by mohlo způsobit požár, nadměrné zahřátí nebo výbuch.
 - Pokud se provozní doba výrazně zkrátí, okamžitě provoz zastavte. Může to způsobit riziko přehřátí, možné spáleniny a dokonce výbuch.

- Pokud se vám do očí dostane elektrolyt, vypláchněte je čistou vodou a okamžitě vyhledejte lékařskou pomoc. Může to vést ke ztrátě zraku.
 - Nezpůsobujte zkrat na kazetě s baterií.
 - Zařízení ani kazetu s baterií neskladujte a nepoužívejte na místech, kde může teplota dosáhnout nebo překročit 50 °C (122 °F).
 - S bateriovou kazetou neházejte, neřežte ji, nemačkejte, nepouštějte ji na zem, nezatloukejte do ní hřebík ani s ní nebouchejte o tvrdý předmět. Takové chování by mohlo způsobit požár, nadměrné zahřátí nebo výbuch.
 - Poškozenou baterii nepoužívejte.
 - Lithium-iontové baterie uvnitř kazety podléhají požadavkům předpisů o nebezpečných věcech. Pro komerční přepravu např. Třetími stranami nebo dopravci, platí speciální požadavky na balení a označení. Přípravu předmětu pro přepravu nutno konzultovat s odborníkem na nebezpečné materiály. Dodržujte také místní nařízení, která mohou být přísnější. Otevřené kontakty přelepte nebo jinak zaslepte a baterii zabalte takovým způsobem, aby se v obalu nemohla pohybovat.
 - Baterie používejte jenom v produktech, pro které je doporučuje společnost Makita. Instalace baterií do nevhodných produktů může způsobit požár, přehřátí, výbuch nebo vytečení elektrolytu.
 - Pokud přístroj delší dobu nepoužíváte, baterii z něj vyndejte.
 - Během a po použití se může bateriová kazeta zahřát, což může způsobit popálení nebo popálení při nízké teplotě. Při zacházení s horkými bateriovými kazetami dávejte pozor.
 - Nedotýkejte se terminálu přístroje ihned po použití, protože by mohl být dostatečně horký, aby mohl způsobit popálení.
 - Nedovoľte, aby se do svorek, otvorů a drážek v bateriové kazetě dostaly třísky, prach nebo zemina. To může mít za následek špatný výkon nebo poruchu přístroje nebo bateriové kazety.
 - Pokud přístroj nepodporuje použití v blízkosti elektrických vedení vysokého napětí, nepoužívejte bateriovou kazetu v blízkosti elektrických vedení vysokého napětí. Mohlo by to způsobit špatný výkon nebo poruchu přístroje nebo bateriové kazety.
 - Udržujte baterii mimo dosah dětí.
11. Tipy pro zachování co nejdelší životnosti baterie.
- Kazetu s baterií nabíjejte dřív, než se úplně vybijí. Když si všimnete, že nastrojí dochází energie, vždy jej vypněte a nabijte kazetu s baterií.
 - Nikdy nenabíjejte plně nabitou kazetu s baterií. Přebíjení baterie zkracuje její životnost.
 - Kazetu s baterií nabíjejte za pokojové teploty, při 10 °C - 40 °C (50 °F - 104 °F). Horkou kazetu s baterií nechte před nabitím vychladit.
 - Pokud bateriovou kazetu nepoužíváte, vyjměte ji z přístroje nebo nabíječky.
 - Pokud kazetu s baterií delší dobu (více než šest měsíců) nepoužíváte, nabijte ji.

⚠ POZOR: Používejte jenom původní baterie Makita. Použití jiných než původních lithium-iontových baterií Makita nebo upravovaných baterií může vést k prasknutí baterie, požáru, osobní zraněním nebo poškozením. Způsobí to také zneplatnění záruky společnosti Makita na přístroj a nabíječku Makita.

Uchovejte všechna varování a pokyny pro budoucí použití.

FUNKČNÍ POPIS

⚠ POZOR:

- Před úpravou nebo kontrolou funkce přístroje se vždy ujistěte, že je přístroj vypnutý a kazeta s baterií je odstraněna.

Instalace a odstranění kazety s baterií

⚠ POZOR:

- **Přístroj a kazetu s baterií při instalaci nebo odstraňování kazety s baterií pevně držte.** Pokud přístroj a kazetu s baterií nebudete pevně držet, může se stát, že vám vyklouznou a způsobí poškození přístroje nebo kazety s baterií nebo zranění.
- Při instalaci kazety s baterií dejte pozor, aby se mezi přístroj a kazetu nedostaly prsty. Platí to i pro zavírání krytu baterie.

Při instalaci kazety s baterií uvolněte zámek krytu a otevřete kryt. (Fig. 1)

Vložte kazetu s baterií. Jazyček na kazetě s baterií srovnajte s drážkou a zasuňte ji na místo. Zasuňte ji na doraz, dokud s kliknutím nezapadne na místo. Pokud vidíte červený ukazatel na horní straně tlačítka, znamená to, že není úplně zamčená. Poté zavřete kryt. Pro odstranění kazety s baterií ji z přístroje vysuňte a zároveň posouvejte tlačítko na přední straně kazety. (Fig. 2)















⚠ POZOR:

- Vždy nainstalujte kazetu baterie zcela na místo. Pokud to neuděláte, může z přístroje vypadnout a způsobit zranění vám nebo dalším osobám.
- Kazetu s baterií neinstalujte násilím. Pokud kazeta nezajíždí dovnitř lehce, znamená to, že ji neinstalujete správně.

Indikátor zbyvajcí kapacity baterie (Fig. 3)

(Jenom pro kazety s indikátorem)

Zbývající kapacitu baterie můžete zobrazit stisknutím tlačítka kontroly na kazetě s baterií. Indikátor se na několik sekund rozsvítí.

Světlo indikátoru			Zbývající kapacita
 Svítí	 Nesvítí	 Bliká	
			75 % až 100 %
			50 % až 75 %
			25 % až 50 %
			0 % až 25 %
			Nabijte baterii.
 	 	 	Baterie může být vadná.

POZN.:

- V závislosti na podmínkách použití a teplotě prostředí se indikátor může jemně odchýlit od skutečné kapacity.
- Nejprve kontrolka (zcela vlevo) bude blikat, když systém ochrany baterie funguje.

Použití jiných než původních baterií Makita nebo upravených baterií zneplatní záruku společnosti Makita na přístroj a nabíječku Makita.

Zapnutí světla a volba režimu jasu (Fig. 4)

1. Vypínač: Stiskněte jej jednou a světlo se zapne (při stejném jasu jako byl nastaven při posledním použití). Stiskněte vypínač znovu a světlo se vypne.
2. Volba režimu jasu: Sekvence jasu je: Režim vysokého jasu / Režim středního jasu / Režim nízkého jasu / Režim vysokého jasu při každém stisknutí, když je světlo zapnuto.

Systém ochrany Systém ochrany bateriebaterie (Fig. 5)

Přístroj je vybaven systémem ochrany baterie, který prodlužuje její životnost. Když se baterie vybijí, vypnou se všechny LED kontrolky kromě jedné, viz obrázek. O přibližně pět až deset minut systém automaticky vypne napájení.

Ochrana proti přehřátí

Když se zařízení nebo baterie přehřeje, zařízení se zastaví automaticky. Před opětovným zapnutím nechte zařízení vychladnout.

PROVOZ

⚠ POZOR:

- Přístroj vždy umístěte na rovný a stabilní povrch. Jinak může dojít k pádu a nehodám.

Nastavení úhlu světla (Fig. 6)

Uvolněte knoflíky na obou stranách. Nastavte úhel světla (rozsah úprav je 240°). Poté knoflíky znovu utáhněte.

⚠ POZOR:

Dejte pozor, aby se při nastavení úhlu světla nedostaly pod knoflíky prsty.

Nalepení antireflexního filmu (Fig. 8)

Volitelné příslušenství

- Před nalepením antireflexního filmu odstraňte nečistoty z povrchu čočky zařízení.
- Pomocí lahvičky s rozprašovačem důkladně navlhčete čočku zařízení a povrch, na který je přilepený antireflexní film.
- Nalepte jej do středu čočky zařízení.
- Pomocí stěrky nebo gumové špachtle vytlačte kapičky vzduchu nebo vody mezi film a čočku.
- Po nalepení otřete všechny kapky vody suchým hadříkem.

Instalace stínítka (Fig. 9)

Volitelné příslušenství

Zavěste výčnělek stínítka do zářezu na zařízení, jak je znázorněno na obrázku.

Použití se stojanem (volitelné příslušenství)

⚠ POZOR:

- Než začnete příslušenství používat se světlem, pozorně si přečtěte návod k použití.

Světlo můžete umístit na stojan, abyste ulehčili jeho použití. (Fig. 7)

⚠ POZOR:

- Dejte pozor, abyste světlo při připevňování ke stojanu neupustili.
- Stojan umístěte na rovný a stabilní povrch, abyste předešli jeho pádu.
- Nohy stojanu co nejdříve roztáhněte.
- Stojan nepoužívejte za silného větru.
- Ujistěte se, že přístroj je ke stojanu pevně připevněn.
- Při přenášení stojanu nebo skládání jeho nohou přístroj odstraňte.
- Při skládání stojanu dejte pozor, aby se mezi jeho nohy nedostaly prsty.

ÚDRŽBA

⚠ POZOR:

- Před pokusem o vykonání kontroly nebo údržby se vždy ujistěte, že je přístroj vypnutý, odpojený od proudu a kazeta s baterií je odstraněna.
- Nikdy nepoužívejte benzin, ředidlo, alkohol ani podobné látky. Mohou způsobit odbarvení, deformaci nebo praskliny.

Uživatel může provádět jenom údržbové práce uvedené v tomto návodu. Všechny ostatní práce musí provádět autorizovaná servisní centra Makita.

Čištění

⚠ POZOR:

- Přístroj nikdy neomývejte vodou.
- Čas od času jeho povrch utřete (tělo přístroje) pomocí hadříku navlhčeného ve vodě se saponátem.

VOLITELNÉ PŘÍSLUŠENSTVÍ

POZOR:

- Pro použití s vaším přístrojem Makita uvedeném v tomto návodu se doporučuje následující příslušenství. Použití jiného příslušenství nebo nástavců může představovat riziko poranění osob. Příslušenství nebo nástavce používejte jenom na účel, k jakému jsou určeny.

Potřebujete-li pomoc nebo další informace o tomto příslušenství, obraťte se na místní servisní centrum Makita.

- Původní baterie a nabíječka Makita
- Antireflexní film
- Stínítko
- Podstavec [Č. dílu: GM00002073]

POZN.:

- Některé položky na tomto seznamu mohou být součástí balení jako standardní příslušenství. To se v jednotlivých zemích může lišit.

УКРАЇНЬСЬКА МОВА (Оригінальні вказівки)

Опис загального вигляду

1. Замок кришки
2. Батарейний відсік
3. Індикаторні лампи
4. Контрольна кнопка
5. Перемикач
6. Вибір режиму яскравості
7. Ручка

ТЕХНІЧНІ ХАРАКТЕРИСТИКИ

Модель	ML005G
Світлодіод	40 шт.
Джерело живлення	14,4/18/36 В DC
Розміри (Д × Ш × В)	248 mm × 309 mm × 296 mm
Вага нетто	4,6 kg
Зона тиску	0,07 m ²
Рівень захисту	IP65

- Технічні характеристики можуть відрізнятися в залежності від країни.
- Розміри при нижньому положенні ручки.
- Без ваги акумуляторного блоку.
- У зв'язку з нашою постійною програмою досліджень та розробок технічні характеристики можуть змінюватися без попереднього повідомлення.

Застосовний акумуляторний картридж та час роботи

Вольтаж	Застосовний акумуляторний картридж	Час роботи (приблизно)		
		Максимально допустимий	Середній	Мінімальний
14,4 В	BL1415N	0,5 години	1,1 години	2,3 години
	BL1430B	0,8 години	1,8 години	3,5 години
	BL1440	1,3 години	2,9 години	5,9 години
	BL1460B	1,7 години	3,8 години	7,5 години
18 В	BL1815N	0,7 години	1,5 години	3,0 години
	BL1820B	0,9 години	2,0 години	3,5 години
	BL1830B	1,3 години	2,7 години	5,5 години
	BL1840B	1,8 години	3,5 години	7,5 години
	BL1850B	2,3 години	4,5 години	10 години
	BL1860B	2,7 години	5,5 години	12 години
36 В	BL4020	1,7 години	3,5 години	7,0 години
	BL4025	2,2 години	4,5 години	9,5 години
	BL4040	3,5 години	7,5 години	15 години
	BL4050F	4,0 години	9,5 години	18 години
	BL4080F	7,0 години	15 години	30 години

- Залежно від регіону проживання деякі з перелічених вище акумуляторних картриджів можуть не бути у наявності.
- Час роботи може відрізнятися залежно від типу батареї, стану заряду та умови використання.

⚠ ПОПЕРЕДЖЕННЯ: Використовуйте лише акумуляторні картриджі, перелічені вище. Використання будь-яких інших акумуляторних картриджів може призвести до травм та/або займання.

Символи

Далі показані символи, використані для обладнання. Перед використанням переконайтеся, що ви розумієте їх значення.



- Ознайомтеся з інструкцією з експлуатації.



- Лише для країн ЄС. Через наявність в обладнанні небезпечних матеріалів, відпрацьоване електричне та електронне обладнання, акумулятори та батареї можуть негативно впливати на навколишнє середовище та здоров'я людини. Не викидайте електричні та електронні прилади або батареї разом із побутовими відходами! Відповідно до Директиви ЄС щодо утилізації електричного та електронного обладнання, акумуляторів та батарей та їх утилізації, а також адаптації Директиви до національного законодавства, відпрацьоване електричне обладнання, батареї та акумулятори слід зберігати окремо, та передавати до спеціальних пунктів прийому побутових відходів, які працюють у відповідності з положеннями охорони навколишнього середовища. Про це свідчить символ перекресленого бака для сміття, поміщений на обладнання.



- Оптичне випромінювання (УФ та ІЧ). Зведіть до мінімуму вплив на очі або шкіру.



- Не дивіться на лампу, що працює.



- Використовуйте відповідне екранування або захист очей.



- Проявляйте особливу обережність і уважність!

ВАЖЛИВІ ІНСТРУКЦІЇ З БЕЗПЕКИ

⚠ ПОПЕРЕДЖЕННЯ: При використанні приладів завжди слід дотримуватися основних запобіжних заходів, щоб знизити ризик займання, ураження електричним струмом і отримання травм, у тому числі:

ОЗНАЙОМТЕСЬ З УСІМА ІНСТРУКЦІЯМИ.

1. Не дивіться на світло та не направляйте світло в очі. Очі можна пошкодити.
 2. Не накривайте лампу тканиною або картонною коробкою тощо, оскільки це може призвести до займання.
 3. Не користуйтеся ним у сніг чи дощ. Не мийте його водою.
 4. Не торкайтеся деталей всередині приладу пілнцом, металевими інструментами тощо.
 5. Якщо прилад не використовується, завжди вимикайте його й витягайте акумуляторний картридж із приладу.
 6. Прилад не можна кидати, ударяти тощо.
 7. Інформація щодо безпеки для портативних світильників з акумуляторними батареями.
- Утилізація акумуляторної батареї повинна відповідати місцевим нормативним вимогам, які стосуються утилізації небезпечних матеріалів.
 - Не спалюйте акумуляторну батарею.
 - 8. Додаткова інформація щодо світильників.
 - Джерело світла у цьому світильнику не підлягає заміні; після закінчення експлуатаційного терміну джерела світла, необхідно замінити весь світильник.
 - 9. Користування та догляд за акумуляторним інструментом.
 - ПОПЕРЕДЖЕННЯ: Ознайомтеся з усіма попередженнями й інструкціями з безпеки. Недотримання вимог, які містяться в попередженнях та інструкціях, може призвести до удару електричним струмом, пожежі та/або серйозних ушкоджень.
 - Запобігайте ненавмисному пуску. Перед підключенням до акумуляторного блоку, підняттям чи перенесенням приладу переконайтеся, що вимикач перебуває у вимкненому положенні. Якщо при перенесенні ви будете тримати палець на вимикачі приладу або заряджати його, це може призвести до нещасних випадків.
 - Перед будь-якими налаштуваннями, зміною приладдя чи зберіганням приладу від'єднайте акумуляторний блок від приладу. Такі профілактичні заходи знижують ризик випадкового запуску приладу.
 - Заряджайте тільки за допомогою зарядного пристрою, вказаного виробником. Зарядний пристрій, що підходить для одного типу акумуляторних блоків, може створити небезпеку займання при використанні з іншим акумуляторним блоком.
 - Використовуйте прилади лише із спеціально призначеними акумуляторними блоками. Використання будь-яких інших акумуляторних батарей може призвести до травм і займання.
 - Якщо акумуляторний блок не використовується, тримайте його подалі від інших металевих предметів, таких як скріпки для паперу, монети, ключі, цвяхи, гвинти або інші дрібні металеві предмети, які можуть з'єднати один контактний вивід з іншим. Коротке замикання на клеммах акумулятора може призвести до опіків або займання.
 - За неналежних умов рідина може викидатися з акумулятора; уникати контактів. Якщо контакт трапився випадково, то змийте її водою. Якщо рідина потрапила в очі, додатково зверніться за медичною допомогою. Рідина, що викидається з акумулятора, може викликати подразнення або опіки.
 - Не використовуйте пошкоджені чи змінений акумуляторний блок чи прилад. У пошкоджених або змінених батареях може бути непередбачувана поведінка, що може призвести до займання, вибуху або ризику травматизму.
 - Не піддавайте акумуляторний блок або прилад впливу вогню або надмірної температури. Вплив вогню або температура більш 130 °C (265 °F) може призвести до вибуху.
 - Дотримуйтеся усіх інструкцій по заряджанню та не заряджайте акумулятор або прилад поза діапазоном температур, зазначеним в інструкції. Неправильне заряджання або заряджання при температурах, що виходять за межі зазначеного діапазону, може призвести до пошкодження акумулятора і підвищення ризику загоряння.
 - Обслуговування повинно проводитися кваліфікованим фахівцем з ремонту з використанням тільки ідентичних запасних частин. Це забезпечить збереження безпеки виробу.
 - Не змінюйте і не намагайтеся відремонтувати прилад або акумуляторний блок, за винятком випадків, зазначених в інструкції з експлуатації та обслуговування.
 - 10. Важливі інструкції з безпеки для акумуляторного картриджа.
 - Перш ніж використовувати акумуляторний картридж, ознайомтеся з усіма вказівками та попереджувальними позначками на (1) зарядному пристрої (2) акумуляторі та (3) виробі, у якому використовується акумулятор.

- Не розбирайте й не відкривайте акумуляторний картридж. Це може призвести до пожежі, перегріву або вибуху.
- Якщо час роботи став надмірно коротким, негайно припиніть роботу. Це може призвести до ризику перегріву, можливих опіків і навіть вибуху.
- Якщо електродіод потрапив вам в очі, негайно промийте їх чистою водою і зверніться до лікаря. Це може призвести до втрати зору.
- Не закорочуйте акумуляторний картридж.
- Не зберігайте й не використовуйте інструмент і акумуляторний картридж у місцях, де температура може досягти або перевищити 50 °C (122 °F).
- Не прибивайте цвяхами, не ріжте, не розчавлюйте, не кидайте пристрій, не кидайте акумуляторний картридж і не бийте твердими предметами по цьому. Це може призвести до пожежі, перегріву або вибуху.
- Не використовуйте пошкоджену батарею.
- Літій-іонні батареї підпадають під дію вимог законодавства про небезпечні товари.

- При комерційних перевезеннях, наприклад, третіми особами, експедиторами, треба дотримуватися особливих вимог щодо упаковки та маркування. Для підготовки товару для відправлення необхідна консультація з експертом з питань небезпечних матеріалів. Будь ласка, дотримуйтесь, по можливості, більш детальних національних нормативів. Заклейте стрічкою або закрийте відкриті контакти й упакуйте батарею таким чином, щоб вона не могла пересуватися по упаковці.
- Використовуйте батареї тільки з виробами, позначеними Makita. Установка батарей на невідповідні вироби може привести до пожежі, перегріву, вибуху або витoku електроліту.
 - Якщо пристрій не використовується протягом тривалого періоду часу, батарея повинна бути витягнута з пристрою.
 - Під час і після використання акумуляторний картридж може нагріватися, що може призвести до звичайних опіків або низькотемпературних опіків. Зверніть увагу на поведінку з гарячими акумуляторними картриджами.
 - Не торкайтеся клем інструменту відразу після використання, оскільки вони можуть нагрітися достатньо, щоб викликати опіки.
 - Не допускайте попадання стружки, пилу або ґрунту в клеми, отвори і пази акумуляторного картриджа. Це може призвести до поганої роботи або поломки інструмента або акумуляторного картриджа.
 - Якщо інструмент не дозволений для використання поблизу високовольтних ліній електропередачі, не використовуйте акумуляторний картридж поблизу високовольтних ліній електропередачі. Це може призвести до виникнення несправності або поломки інструмента або картриджа.
 - Зберігайте акумуляторну батарею в місцях, недоступних для дітей.
11. Поради щодо забезпечення максимального терміну служби батареї.
- Перед повним розрядженням зарядіть акумуляторний картридж. Завжди зупиняйте роботу інструменту і заряджайте акумуляторний картридж, коли ви помічаєте меншу потужність інструменту.
 - Ніколи не заряджайте повністю заряджений акумуляторний картридж.
 - Надмірне зарядження скорочує термін служби батареї.
 - Заряджайте акумуляторний картридж при кімнатній температурі в діапазоні 10 °C - 40 °C (50 °F - 104 °F). Дайте гарячому акумуляторному картриджу охолонути перед зарядженням.
 - Якщо акумуляторний картридж не використовується, вийміть його з інструмента або зарядного пристрою.
 - Зарядіть акумуляторний картридж, якщо ви не використовуєте його протягом тривалого періоду (понад шість місяців).

⚠УВАГА: Використовуйте тільки оригінальні акумулятори Makita. Використання неоригінальних акумуляторних батарей Makita або модифікованих акумуляторних батарей може призвести до розриву акумуляторної батареї, що спричинить займання, травми й пошкодження. Це також призведе до скасування гарантії Makita на прилад та зарядний пристрій Makita.

Збережіть усі попередження та інструкції для повторного ознайомлення у майбутньому.

ТЕХНІЧНИЙ ОПИС

⚠УВАГА:

- Перед регулюванням або перевіркою функцій пристрою завжди переконайтеся в тому, що прилад вимкнений, а акумуляторний картридж витягнутий.

Встановлення або виймання акумуляторного картриджа

⚠УВАГА:

- **При установці або витяганні акумуляторного картриджа міцно тримайте пристрій та акумуляторний картридж.** Якщо ви не будете міцно тримати прилад і акумуляторний картридж, вони можуть зісковзнути з ваших рук і призвести до пошкодження приладу і акумуляторного картриджа, а також до травм.
- Будьте обережні, щоб не затиснути палець (пальці) між приладом і акумуляторним картриджем під час установки акумуляторного картриджа, а також між приладом і кришкою батарейного відсіку при закритті кришки батарейного відсіку.

Щоб установити акумуляторний картридж, відпустіть фіксатор кришки та відкрийте кришку батарейного відсіку. **(Fig. 1)**

Уставте акумуляторний картридж. З'єднайте шип на акумуляторному картриджі з пазом у корпусі та встановіть його на місце. Вставте його до кінця, поки він не зафіксується на місці невеликим клацанням. Якщо ви бачите червоний індикатор на верхній поверхні кнопки, то він не заблокований повністю. Потім закрийте кришку батарейного відсіку. Щоб витягти акумуляторний картридж, висуньте його з приладу, одночасно натискаючи кнопку на передній панелі картриджа. **(Fig. 2)**

⚠УВАГА:

- Завжди встановлюйте акумуляторний блок на місце належним чином. В іншому випадку він може випадково випасти з приладу, завдавши травми вам або комусь з тих, хто оточує.
- Не встановлюйте акумуляторний картридж із застосуванням сили. Якщо картридж не ковзає легко, то він не вставляється правильно.

Індикація залишкової ємності акумулятора (Fig. 3)

(Тільки для акумуляторних картриджів з індикатором)
Натисніть контрольну кнопку на акумуляторному картриджі, щоб перевірити залишкову ємність акумулятора. Індикаторні лампи загоряються на кілька секунд.

Індикаторні лампи			Залишкова ємність
Світить	Вимкнений	Блимає	
■ ■ ■ ■	□ □ □ □	▧	75 % - 100 %
■ ■ ■ □	□ □ □ □		50 % - 75 %
■ ■ □ □	□ □ □ □		25 % - 50 %
■ □ □ □	□ □ □ □		0 % - 25 %
▧ □ □ □	□ □ □ □		Заряджайте батарею.
■ ■ □ □ □ □ ■ ■	□ □ □ □ □ □ □ □	↑ ↓	Можливо, батарея вийшла з ладу.

ПРИМІТКА:

- Залежно від умов використання та температури навколишнього середовища індикація може дещо відрізнятись від фактичної ємності.
- Перша (крайня ліва) індикаторна лампа загориться, коли спрацює система захисту акумулятора.

Використання неоригінальних батарей Makita або батарей, які були змінені, призведе до анулювання гарантії Makita на пристрій та зарядний пристрій Makita.

Включення вибору режиму освітлення і яскравості (Fig. 4)

- Перемикач: Натисніть на перемикач один раз, індикатор увімкнеться (у тому ж режимі яскравості, що і при останньому налаштуванні). Натисніть на перемикач ще раз, світло вимкнеться.
- Вибір режиму освітлення: Послідовністю режимів яскравості є: Максимально допустимий режим/середній режим/мінімальний режим/максимально допустимий режим для кожного натискання, коли світло вмикається.

Система захисту акумулятора (Fig. 5)

Пристрій обладнано системою захисту батареї, щоб продовжити термін служби батареї. Коли батарея розряджається, світлодіодні індикатори згасають, крім одного світлодіода, як показано на рисунку. Приблизно через п'ять-десять хвилин система автоматично відключає живлення.

Захист від перегріву

У випадку перегріву пристрою або акумулятора, пристрій автоматично вимикається. Дозвольте пристрою охолонути перед повторним вмиканням.

ФУНКЦІОНУВАННЯ

⚠УВАГА:

- Завжди ставте прилад на рівні і стійке місце. В іншому випадку може статися нещасний випадок при падінні.

Регулювання кута нахилу світла (Fig. 6)

Послабте ручки з обох сторін. Відрегулюйте кут нахилу світла (діапазон регулювання становить 240°). Потім знову затягніть ручки.

⚠УВАГА:

Будьте обережні, щоб не затиснути палець(пальці) при регулюванні кута нахилу світла.

Наклейка антивідблискової плівки (Fig. 8)

Додаткове приладдя

- Перед тим, як клеїти антивідблискову плівку, усуньте будь-які забруднення з поверхні лінзи пристрою.
- За допомогою пульверизатора ретельно змочіть лінзу приладу та поверхню, на яку буде нанесена антивідблискова плівка.
- Наклейте її на центральну частину лінзи пристрою.
- За допомогою скребка або гумової лопатки видаліть повітря або краплі води між плівкою та лінзою.
- Після поклейки витріть краплі води сухою тканиною.

Встановлення абажура (Fig. 9)

Додаткове приладдя

Вставте виступаючу частину абажура в паз на пристрої, як показано на малюнку.

Використання зі штативом (додаткове приладдя)

⚠УВАГА:

- Уважно ознайомтеся з інструкцією з експлуатації приладдя, перш ніж використовувати його зі світільником. Щоб полегшити роботу, ви можете поставити світільник на штатив. (Fig. 7)

⚠УВАГА:

- Будьте обережні, щоб не впустити прилад при установці його на штатив.
- Помістіть штатив на рівну і стійку поверхню, щоб запобігти падінню.
- Максимально розсуньте ніжки штатива.
- Не використовуйте штатив при сильному вітрі.
- Переконайтеся, що прилад надійно закріплений на штативі.
- Виймайте прилад при перенесенні штатива або при складанні ніжок штатива.
- Будьте обережні, щоб під час складання штатива рука не потрапила в ніжки штатива.

ТЕХНІЧНЕ ОБСЛУГОВУВАННЯ

⚠УВАГА:

- Перед проведенням огляду або технічного обслуговування завжди переконайтеся в тому, що прилад вимкнений, а акумуляторний картридж витягнутий.
- Ніколи не використовуйте бензин, розчинник, розріджувач, спирт тощо. Це може привести до знебарвлення, деформації або утворення тріщин. Користувач може виконувати тільки ті роботи з технічного обслуговування, що описані в даному посібнику з експлуатації. Будь-які інші роботи повинні виконуватися авторизованими сервісними центрами Makita.

Очищення

⚠УВАГА:

- Ніколи не мийте прилад у воді. Час від часу протірайте зовнішню поверхню приладу тканиною, змоченою в мильній воді.

ДОДАТКОВЕ ПРИЛАДДЯ

УВАГА:

- Це приладдя або насадки рекомендується використовувати з пристроєм Makita, зазначеним у цьому посібнику. Використання будь-якого іншого приладдя або пристосувань може становити небезпеку отримання травм. Використовуйте приладдя або насадку тільки за призначенням.

Якщо вам потрібна допомога для отримання більш детальної інформації про це приладдя, зверніться до місцевого сервісного центру Makita.

- Оригінальні батарея і зарядний пристрій Makita
- Антивідблискова плівка
- Абажур
- Штатив [номер деталі: GM00002073]

ПРИМІТКА:

- Деякі елементи в списку можуть бути включені в комплект поставки приладу в якості стандартного приладдя. Вони можуть відрізнитися в залежності від країни.

ROMÂNĂ (Instrucțiuni originale)

Explicații privind vederea generală

- | | | |
|------------------------|---------------------------|-------------------------------|
| 1. Încuietore capac | 2. Capacul acumulatorului | 3. Lămpi indicatoare |
| 4. Buton de verificare | 5. Comutator | 6. Selectare mod luminozitate |
| 7. Buton rotativ | | |

Date tehnice

Model	ML005G
LED	40 buc.
Sursă de energie	14,4/18/36 V DC
Dimensiuni (L × l × Î)	248 mm × 309 mm × 296 mm
Greutate netă	4,6 kg
Zona de primire a presiunii	0,07 m ²
Gradul de protecție	IP65

- Specificațiile pot varia în funcție de țară.
- Dimensiunile sunt indicate pentru un produs cu mânerul în poziție inferioară.
- Greutatea nu include cartusul acumulatorului.
- Datorită programului nostru de cercetare și dezvoltare continuă, specificațiile pot fi modificate fără emiterea în prealabil a unei înștiințări.

Bloc acumulator utilizat și durată de funcționare

Tensiune	Bloc acumulator utilizat	Durată de funcționare (aproximativă)		
		Înaltă	Medie	Scăzută
14,4 V	BL1415N	0,5 ore	1,1 ore	2,3 ore
	BL1430B	0,8 ore	1,8 ore	3,5 ore
	BL1440	1,3 ore	2,9 ore	5,9 ore
	BL1460B	1,7 ore	3,8 ore	7,5 ore
18 V	BL1815N	0,7 ore	1,5 ore	3,0 ore
	BL1820B	0,9 ore	2,0 ore	3,5 ore
	BL1830B	1,3 ore	2,7 ore	5,5 ore
	BL1840B	1,8 ore	3,5 ore	7,5 ore
	BL1850B	2,3 ore	4,5 ore	10 ore
	BL1860B	2,7 ore	5,5 ore	12 ore
36 V	BL4020	1,7 ore	3,5 ore	7,0 ore
	BL4025	2,2 ore	4,5 ore	9,5 ore
	BL4040	3,5 ore	7,5 ore	15 ore
	BL4050F	4,0 ore	9,5 ore	18 ore
	BL4080F	7,0 ore	15 ore	30 ore

- Este posibil ca unele dintre blocurile cu acumulatori indicate mai sus să nu fie disponibile, în funcție de regiunea în care vă aflați.
- Duratele de funcționare pot prezenta diferențe date de tipul acumulatorului, stadiul încărcării și condițiile de utilizare.

⚠️ AVERTISMENT: Utilizați numai blocuri cu acumulatori indicate mai sus. Utilizarea oricărui alți acumulatori poate crea un risc de vătămare și/sau de incendiu.

Simbolurile

În continuare sunt prezentate simbolurile utilizate pentru echipament. Asigurați-vă că ați înțeles semnificația acestora înainte de utilizare.



- Citiți manualul de instrucțiuni.



- Aplicabile numai pentru țările din UE. Datorită prezenței componentelor daunatoare din dispozitiv și deseurile de echipamente electrice și electronice, acumulatorii și bateriile pot avea efecte negative asupra mediului și sănătății umane. Nu aruncați echipamentele electrice și electronice sau acumulatorii împreună cu gunoii menajeri! Conform Directivei Europene privind deseurile de echipamente electrice și electronice, acumulatorii, bateriile și deseurile de baterii și acumulatori, precum și modificările legislației naționale aplicabile, deseurile de echipamente electrice, bateriile și acumulatorii ar trebui depozitate separat și transportate la un punct separat de colectare a gunoii urbane, și care să respecte măsurile de protecție a mediului. Acest simbol este marcat pe cosul de gunoi cu roți tăiat de pe dispozitiv.



- Radiație optică (UV și IR). Reduceți la minimum expunerea ochilor și pielii.



- Nu vă uitați direct în lampa aflată în funcțiune.



- Utilizați o ecranare sau o protecție oculară adecvată.



- Manifestați precauție și atenție deosebită în utilizare!

INSTRUCȚIUNI IMPORTANTE PRIVIND SIGURANȚA

AVERTISMENT: Atunci când folosiți aparate, trebuie întotdeauna respectate precauțiile de bază privitoare la siguranță pentru a reduce riscul de incendiu, electrocutare și rănire a persoanelor, incluzând următoarele:

CITIȚI TOATE INSTRUCȚIUNILE.

1. Nu priviți în lumină și nu expuneți ochii luminii. Ochii pot fi afectați.
2. Nu acoperiți lanterna cu materiale textile sau carton etc. În caz contrar, puteți provoca un incendiu.
3. Nu o expuneți ploii sau zăpezii. Nu o spălați în apă.
4. Nu atingeți interiorul aparatului cu pensete, unelte metalice etc.
5. În caz de neutilizare, opriți-l întotdeauna și scoateți blocul acumulator din aparat.
6. Nu supuneți aparatul la șocuri provocate prin cădere, lovire etc.
7. Informații de siguranță pentru corpurile de iluminat portabile cu baterii.

- La eliminarea bateriei trebuie să se respecte normele locale vizând eliminarea materialelor periculoase.
- Nu ardeți bateria.

8. Informații suplimentare pentru corpurile de iluminat.

- Sursa de lumina a acestui corp de iluminat nu poate fi înlocuită; la terminarea duratei de viață a sursei, trebuie înlocuit tot corpul de iluminat.

9. Folosirea și întreținerea uneltei cu acumulator.

- **AVERTISMENT:** Citiți toate avertismentele și instrucțiunile de siguranță. Nerespectarea avertismentelor și a instrucțiunilor poate provoca electrocutare, incendiu și/sau alte vătămări grave.
- Preveniți pornirea accidentală. Comutatorul trebuie să fie în poziția de oprire înainte de conectarea setului de acumulatori și de ridicarea sau transportarea aparatului. Transportarea aparatului cu degetul pe comutator sau punerea sub tensiune a aparatului care are comutatorul în poziția de pornire predisune la accidente.
- Deconectați setul de acumulatori de la aparat înainte de a efectua orice reglaje, a schimba accesoriul sau de a stoca aparatul. Astfel de măsuri preventive de siguranță reduc riscul de pornire accidentală a aparatului.
- Reîncărcați numai cu încărcătorul specificat de producător. Un încărcător care este adecvat pentru un tip de pachet de acumulatori poate crea un risc de incendiu când este utilizat cu un alt set de acumulatori.
- Folosiți aparatele numai cu acumulatorii special desemnați în acest sens. Utilizarea oricăror alți acumulatori poate crea un risc de vătămare și de incendiu.
- Atunci când acumulatorul nu este în uz, păstrați-l departe de alte obiecte metalice, cum ar fi agrafe de birou, monede, chei, cuie, șuruburi sau alte obiecte metalice mici, care pot face o conexiune de la o bornă la alta. Scurtcircuitarea bornelor acumulatorului poate provoca arsuri sau incendii.
- În condiții de utilizare greșită, lichidul poate fi proiectat din acumulator; prin urmare, evitați contactul. În caz de contact accidental, clătiți cu apă. În cazul contactului lichidului cu ochii, consultați un medic. Lichidul care este proiectat din acumulator poate provoca iritații sau arsuri.
- Nu utilizați un set de acumulatori sau un aparat defect sau modificat. Acumulatorii defecti sau modificați vă pot expune la pericole de tipul incendiilor, exploziilor sau vătămarilor corporale.
- Nu expuneți seturile de acumulatori sau aparatul la foc sau temperaturi excesive. Expunerea la foc sau la temperaturi de peste 130 °C (265 °F) poate cauza explozii.
- Respectați toate instrucțiunile de încărcare și nu încărcați setul de acumulatori sau aparatul în afara domeniului de temperaturi specificat în instrucțiuni. Încărcarea inadecvată sau la temperaturi în afara domeniului specificat poate avaria acumulatorii sau poate crește riscul producerii unui incendiu.
- Solicitați efectuarea lucrărilor de service numai de către o persoană calificată în reparații, folosind numai piese de schimb identice. Acest lucru va asigura menținerea securității produsului.
- Nu modificați și nu încercați să reparați aparatul sau setul de acumulatori decât conform indicațiilor din instrucțiunile de utilizare și îngrijire.
- 10. Instrucțiuni de siguranță importante pentru blocul acumulator.
 - Înainte de a utiliza blocul acumulator, citiți toate instrucțiunile și marcajele de atenționare de pe (1) încărcătorul acumulatorului, (2) acumulator și (3) produsul alimentat de la acumulator.
 - Nu demontați sau modificați blocul acumulator. Puteți provoca un incendiu, căldură excesivă sau explozie.
 - Dacă durata de funcționare s-a redus excesiv, scoateți imediat din funcțiune. Aceasta poate duce la un risc de supraîncălzire, posibile arsuri și chiar o explozie.

- Dacă electrolitul vă intră în ochi, clătiți-i cu apă curată și solicitați imediat asistență medicală. Acest lucru poate duce la pierderea vederii.
- Nu scurtcircuitați blocul acumulator.
- Nu depozitați și utilizați aparatul și blocul acumulator în locuri în care temperatura poate atinge sau depăși 50 °C (122 °F).
- Nu bateți în cuie, nu tăiați, zdrobiți, aruncați, nu scăpați blocul acumulator sau nu loviți cu un obiect dur blocul acumulator. În caz contrar, puteți provoca incendii, căldură excesivă sau explozii.
- Nu utilizați acumulatorul dacă este deteriorat.
- Acumulatorii cu litiu-ion incluse fac obiectul cerințelor legislației privind mărfurile periculoase. Pentru transporturi comerciale, de ex. transporturi efectuate de terți sau agenți de expediție, se vor respecta cerințele speciale privind ambalarea și etichetarea. Pentru pregătirea articolului expediat, este necesară consultarea unui expert în domeniul materialelor periculoase. Vă rugăm să respectați de asemenea și reglementările naționale, care pot fi mai detaliate. Așezați cu bandă sau mascați contactele deschise și împachetați acumulatorul în așa fel încât să nu se poată deplasa în ambalaj.
- Utilizați acumulatorii numai cu produsele specificate de Makita. Instalarea acumulatorilor în produse neconforme poate provoca incendii, căldură excesivă, explozii sau scurgeri de electrolit.
- Dacă unealta nu este utilizată pentru o perioadă lungă de timp, acumulatorul trebuie să fie scos din unealtă.
- În timpul utilizării și după ea, blocul acumulator poate înmagazina căldură, ceea ce poate provoca arsuri sau arsuri la temperaturi scăzute. Atenție la manipularea blocurilor acumulator fierbinți.
- Nu atingeți borna echipamentului imediat după utilizare, deoarece ar putea fi suficient de fierbințe pentru a provoca arsuri.
- Nu permiteți așchilor, prafului sau pământului să se blocheze în bornele, orificiile și canelurile blocului acumulator. Poate duce la performanțe slabe sau la defectarea echipamentului sau a blocului acumulator.
- Cu excepția cazului în care echipamentul permite utilizarea în apropierea liniilor electrice de înaltă tensiune, nu folosiți blocul acumulator în apropierea liniilor electrice de înaltă tensiune. Se poate provoca defectarea sau cedarea echipamentului sau a blocului acumulator.
- Nu lăsați acumulatorul la îndemâna copiilor.
- 11. Sfaturi pentru menținerea duratei maxime de viață utilă a acumulatorului.
 - Încărcați blocul acumulator înainte de a fi descărcat complet. Scoateți întotdeauna din funcțiune unealta și încărcați blocul acumulatorului atunci când observați că unealta produce mai puțină putere.
 - Nu reîncărcați niciodată un bloc acumulator complet încărcat. Supraîncărcarea reduce durata de viață utilă a acumulatorului.
 - Încărcați blocul acumulator la temperatura camerei, în intervalul 10 °C - 40 °C (50 °F - 104 °F). Dacă blocul acumulator s-a încălzit, lăsați-l să se răcească înainte de încărcare.
 - Când nu utilizați blocul acumulator, scoateți-l din echipament sau din încărcător.
 - Încărcați blocul acumulator dacă nu îl utilizați pentru o perioadă lungă de timp (mai mult de șase luni).

⚠ATENȚIE: Utilizați numai acumulatori originali Makita. Utilizarea acumulatorilor Makita neoriginali sau a acumulatorilor care au fost modificați poate duce la explozia acumulatorului, provocând incendii, vătămări personale și daune. De asemenea, se va anula garanția Makita pentru unealta și încărcătorul Makita.

Păstrați toate avertismentele și instrucțiunile pentru consultare ulterioară.

DESCRIEREA FUNCȚIILOR

⚠ATENȚIE:

• Asigurați-vă întotdeauna că aparatul este oprit și că blocul acumulator este scos înainte de reglarea sau verificarea funcțiilor aparatului.

Instalarea sau scoaterea blocului acumulator

⚠ATENȚIE:

- **Țineți ferm aparatul și blocul acumulator atunci când instalați sau scoateți blocul acumulator.** Dacă nu țineți ferm aparatul și blocul acumulator, acestea vă pot aluneca din mâini, putând provoca deteriorarea aparatului și a blocului acumulator, precum și vătămări.
- Aveți grijă să nu vă prindeți degetul(ele) între aparat și blocul acumulator atunci când încărcați blocurile cu acumulatori, precum și între aparat și capacul acumulatorului atunci când închideți capacul acumulatorului.

Pentru a instala blocul acumulator, eliberați încuietorea capacului și deschideți capacul acumulatorului. **(Fig. 1)** Introduceți blocul acumulator. Aliniați limba de pe blocul acumulator cu șanțul din carcasă și glisați-o în poziție. Introduceți-o până când se angrenează și auziți un declic. Dacă puteți vedea indicatorul roșu pe partea superioară a butonului, încuierea nu s-a realizat complet. Apoi, închideți capacul acumulatorului. Pentru a scoate blocul acumulator, glisați-l din unealtă în timp ce glisați butonul din partea din față a blocului. **(Fig. 2)**

⚠ATENȚIE:

- Instalați întotdeauna cartusul acumulatorului pe poziția corespunzătoare. În caz contrar, acesta poate cădea accidental din aparat, provocând vătămări corporale dumneavoastră sau unei persoane din apropiere.
- Nu instalați cu forță blocul acumulatorului. Dacă blocul nu glicează ușor la introducerea, atunci nu este introdus corect.

Indicarea capacității rămase a acumulatorului (Fig. 3)

(Numai pentru blocurile cu acumulatori care sunt prevăzute cu indicator)

Apăsați butonul de verificare de pe blocul acumulator pentru a vedea capacitatea rămasă a acumulatorului. Lămpile indicatoare se aprind timp de câteva secunde.

Lămpi indicatoare			Capacitate rămasă
Aprins	Oprit	Aprins intermitent	
■ ■ ■ ■			75 % - 100 %
■ ■ ■ □			50 % - 75 %
■ ■ □ □			25 % - 50 %
■ □ □ □			0 % - 25 %
▣ □ □ □			Încărcați acumulatorul.
■ ■ □ □ ↑ ↓ □ □ ■ ■			Este posibil ca acumulatorul să se fi defectat.

NOTĂ:

- În funcție de condițiile de utilizare și de temperatura ambiantă, indicația poate diferi ușor de capacitatea efectivă.
- Prima lampă indicatoare (la stânga) se va aprinde intermitent când funcționează sistemul de protecție a bateriei.

Utilizarea acumulatorilor Makita neoriginali sau a acumulatorilor care au fost modificați va duce la anularea garanției Makita pentru aparatul și încărcătorul Makita.

Aprinderea luminii și selectarea modului de luminozitate (Fig. 4)

1. Comutator: Apăsați butonul o dată, iar lumina se va aprinde (la același mod de luminozitate ca la ultima setare). Reapăsați comutatorul, iar lumina se va închide.
2. Selectare mod luminozitate: Secvența de luminozitate este: Mod intens/mod mediu/mod scăzut/mod intens pentru fiecare apăsare când lumina este aprinsă.

Sistem de protecție a acumulatorului (Fig. 5)

Aparatul este echipat cu un sistem de protecție a acumulatorului pentru a prelungi durata de viață a acestuia. Când acumulatorul se descarcă, luminile LED se sting, cu excepția unui LED, așa cum este ilustrat. După aproximativ cinci-zece minute, sistemul întrerupe automat alimentarea.

Protecție la supraîncalzire

Atunci când aparatul sau bateria este supraîncalzit, aparatul se va opri automat. Lasați aparatul să se racească înainte de a-l reporni.

FUNCȚIONARE

ATENȚIE:

- Puneți întotdeauna aparatul într-un loc plat și stabil. În caz contrar, se pot produce accidente prin cădere.

Reglarea unghiului luminii (Fig. 6)

Slăbiți butoanele rotative pe ambele părți. Reglați unghiul luminii (intervalul de reglare este de 240°). Strângeți apoi din nou butoanele.

ATENȚIE:

Aveți grijă să nu prindeți degetul(ele) atunci când ajustați unghiul luminii.

Lipirea foliei a filmului anti-orbire (Fig. 8)

Accesorii opționale

- Înainte de a lipi filmul anti-orbire, curățați murdăria sau praful de pe suprafața lentilelor a aparatului.
- Utilizați o sticlă de pulverizare pentru a umezi bine lentila aparatului și suprafața filmului anti-orbire.
- Așezați-l în centrul lentilelor a aparatului de fotografiat.
- Utilizați o raclă sau o spatula din cauciuc pentru a elimina aerul sau picăturile de apă existente între film și lentila.
- După lipire, ștergeți cu o carpa uscată picăturile de apă existente.

Instalarea abajurului (Fig. 9)

Accesorii opționale

Agătați proeminenta abajurului pe aparatul așa cum este prezentat.

Utilizarea cu trepid (accesorii opționale)

ATENȚIE:

- Citiți cu atenție manualele de instrucțiuni ale accesoriilor înainte de a le folosi cu lumina. Puteți pune lumina pe trepid pentru a facilita funcționarea.

(Fig. 7)

ATENȚIE:

- Aveți grijă să nu scăpați aparatul când atașați aparatul pe trepid.
- Așezați trepidul pe o suprafață plată și stabilă pentru a preveni căderea acestuia.
- Extindeți la maximum picioarele trepidului.
- Nu folosiți trepidul pe vânt puternic.
- Asigurați-vă ca aparatul este bine fixat pe trepid.
- Scoateți aparatul când transportați trepidul sau când pliați picioarele trepidului.
- Aveți grijă să nu vă prindeți mâna în picioarele trepidului când închideți trepidul.

ÎNȚREȚINEREA

ATENȚIE:

- Asigurați-vă întotdeauna că aparatul este oprit și că blocul acumulator este scos înainte de a încerca să efectuați activități de inspectare sau întreținere.
- Nu folosiți niciodată benzină, diluant, alcool sau altele asemenea. Pot rezulta decolorări, deformări sau fisuri. Utilizatorul poate efectua numai lucrările de întreținere descrise în acest manual de instrucțiuni. Orice altă lucrare trebuie efectuată de centrele de service autorizate Makita.

Curățare

ATENȚIE:

- Nu spălați niciodată aparatul în apă. Din când în când, ștergeți exteriorul (corpul aparatului) folosind o cârpă umezită în apă cu detergent.

ACCESORII OPȚIONALE

⚠️ ATENȚIE:

- Aceste accesorii sau dispozitive auxiliare sunt recomandate pentru utilizarea cu aparatul Makita specificat în acest manual. Utilizarea oricărui alt accesoriu sau dispozitiv auxiliar poate prezenta un risc de rănire pentru persoane.
Utilizați accesoriile sau dispozitivele auxiliare numai în scopul declarat.

Dacă aveți nevoie de asistență pentru mai multe detalii cu privire la aceste accesorii, adresați-vă centrului de service local Makita.

- Acumulator și încărcător originale Makita
- Filmul anti-orbire
- Abajur
- Trepied [cod piesă: GM00002073]

NOTĂ:

- Unele articole din listă pot fi incluse în pachetul aparatului ca accesorii standard. Acestea pot varia în funcție de țară.

SLOVENŠČINA (Originalna navodila)

Pojasnilo splošnega prikaza

1. Ključavnica pokrova
4. Gumb za preverjanje
7. Vrtljivi gumb

2. Pokrov baterije
5. Stikalo

3. Kontrolne lučke
6. Izбира načina osvetlitve

SPECIFIKACIJE

Model	ML005G
LED	40 kosov
Omrežna napetost	14,4/18/36 V DC
Mere (D × Š × V)	248 mm × 309 mm × 296 mm
Neto teža:	4,6 kg
Območje sprejemanja tlaka	0,07 m ²
Stopnja zaščite	IP65

- Specifikacije se med državami lahko razlikujejo.
- Navedene dimenzije so z ročajem v spuščnem položaju.
- Teža ne vključuje teže baterijskega vložka.
- Zaradi našega stalnega programa raziskav in razvoja se lahko specifikacije v tem dokumentu spremenijo brez predhodnega obvestila.

Primeren vložek za baterije in čas delovanja

Napetost	Primeren vložek za baterije	Čas delovanja (približno)		
		Visoko	Srednje	Nizko
14,4 V	BL1415N	0,5 ur	1,1 ur	2,3 ur
	BL1430B	0,8 ur	1,8 ur	3,5 ur
	BL1440	1,3 ur	2,9 ur	5,9 ur
	BL1460B	1,7 ur	3,8 ur	7,5 ur
18 V	BL1815N	0,7 ur	1,5 ur	3,0 ur
	BL1820B	0,9 ur	2,0 ur	3,5 ur
	BL1830B	1,3 ur	2,7 ur	5,5 ur
	BL1840B	1,8 ur	3,5 ur	7,5 ur
	BL1850B	2,3 ur	4,5 ur	10 ur
	BL1860B	2,7 ur	5,5 ur	12 ur
36 V	BL4020	1,7 ur	3,5 ur	7,0 ur
	BL4025	2,2 ur	4,5 ur	9,5 ur
	BL4040	3,5 ur	7,5 ur	15 ur
	BL4050F	4,0 ur	9,5 ur	18 ur
	BL4080F	7,0 ur	15 ur	30 ur

- Nekateri zgoraj naštetih vložki za baterije morda niso na voljo, odvisno od države, v kateri prebivate.
- Čas delovanja se lahko razlikuje glede na vrsto baterije, stanje polnjenja in pogoje uporabe.

⚠ OPOZORILO: Uporabljajte le zgoraj navedene vložke za baterije. Uporaba drugih vložkov za baterije lahko povzroči poškodbe in/ali požar.

Simboli

V nadaljevanju so prikazani simboli, ki se uporabljajo za opremo.

Pred uporabo se prepričajte, da razumete njihov pomen.



- Preberite navodila za uporabo.



- Samo za EU države: Odpadna električna in elektronska oprema, akumulatorji in baterije lahko zaradi prisotnosti nevarnih sestavin v opremi negativno vplivajo na okolje in zdravje ljudi. Električnih in elektronskih naprav ter baterij ne odlagajte skupaj z gospodinjstskimi odpadki! V skladu z Evropsko direktivo o odpadni električni in elektronski opremi ter o akumulatorjih in baterijah ter odpadnih akumulatorjih in baterijah, ter z njihovo prilagoditvijo nacionalni zakonodaji, je treba odpadno električno opremo, baterije in akumulatorje ločeno hraniti in jih oddati na zbirnem mestu za komunalne odpadke, ki deluje v skladu s predpisi o varstvu okolja. To je označeno s simbolom prečrtanega zabojnika na kolesih, ki je nameščen na opremi.



- Optično sevanje (UV in IR). Zmanjšajte izpostavljenost oči ali kože.



- Ne strmite se v delujočo svetilko.



- Uporabite ustrezne ščite ali zaščito za oči.



- Bodite še posebej pazljivi in pozorni!

POMEMBNA VARNOSTNA NAVODILA

⚠ OPOZORILO: Pri uporabi naprav je treba vedno upoštevati osnovne varnostne ukrepe za zmanjšanje nevarnosti požara, električnega udara in telesnih poškodb, vključno z naslednjim:

PREBERITE VSA NAVODILA.

1. Ne glejte v svetlobo ali izpostavljajte oči svetlobi. Pride lahko do poškodb oči.
2. Svetilke ne pokrivajte s krpo, kartonom in podobno. V nasprotnem primeru lahko to povzroči požar.
3. Ne izpostavljajte ga dežju in snegu. Ne perite ga v vodi.
4. Ne dotikajte se notranjosti naprave s pinceto, kovinskim orodjem itd.
5. Kadar naprave ne uporabljate, jo vedno izklopite in odstranite vložek za baterije.
6. Pazite, da naprava ne bo podvržena udarcem zaradi padcev, trkov itd.
7. Varnostne informacije za prenosne svetilke z baterijami.
 - Odlaganje baterije mora biti v skladu s regionalnimi predpisi, ki obravnavajo odlaganje nevarnih snovi.
 - Baterije ne sežigajte.
8. Dodatne informacije za svetilke.
 - Svetlobnega vira te svetilke ni mogoče zamenjati; ko se življenjska doba svetlobnega vira izteče, je treba zamenjati celotno svetilko.
9. Uporaba in nega baterijskega orodja.
 - **OPOZORILO:** Preberite vsa varnostna opozorila in navodila. Neupoštevanje opozoril in navodil lahko povzroči električni udar, požar, in/ali resno poškodbo.
 - Izogibajte se nenamernemu vklopu orodja. Prepričajte se, da je stikalo izklopljeno, preden v orodje vstavite baterijski vložek, jo poberete ali prestavite. Pri nošnji naprave s prstom postavljenim na stikalo za vklop, oziroma pri polnjenju naprave z vklopljenim stikalom, lahko pride do nesreč.
 - Pred nastavljanjem, zamenjavo dodatkov ali skladiščenjem naprave odstranite baterijski vložek. Takšni preventivni varnostni ukrepi zmanjšajo tveganje nenamernega vklopa naprave.
 - Polnite le z napajalnikom, ki ga določi proizvajalec. Napajalnik, primeren za eno vrsto baterijskega vložka, predstavlja nevarnost požara, če ga uporabljate z drugim baterijskim vložkom.
 - Naprave uporabljajte le s predpisanimi baterijskimi vložki. Uporaba drugih baterijskih vložkov lahko predstavlja nevarnost poškodbe in požara.
 - Ko baterijskega vložka ne uporabljate, ga varujte pred stikom z drugimi kovinskimi predmeti, kot so sponke, kovanci, ključi, žebliji, vijaki ali drugi majhni kovinski predmeti, ki lahko vzpostavijo povezavo med enim in drugim polom. Če kratko sklenete pola baterije, lahko pride do opeklin ali požara.
 - Pri preobremenitvi baterije lahko iz nje brizgane tekočina, katere se ne smete dotikati. Če nezgodno pridete v stik s tekočino, jo sperite z vodo. Če pride tekočina v oči, poiščite zdravniško pomoč. Tekočina, ki brizgane iz baterije, lahko povzroči draženje ali opekline.
 - Ne uporabljajte baterijskega vložka ali naprave, ki je poškodovana ali spremenjena. Poškodovane ali spremenjene baterije lahko imajo nepredvidljivo vedenje, kar lahko privede do požara, eksplozije ali nevarnosti poškodb.
 - Ne izpostavljajte baterijskega vložka ali naprave ognju ali prekomerni temperaturi. Izpostavljanje ognju ali temperaturam nad 130 °C (265 °F) lahko povzroči eksplozijo.
 - Upoštevajte vsa navodila za polnjenje in ne polnite baterijskega vložka na temperaturi, ki je izven predpisanih omejitev v teh navodilih. Nepravilno polnjenje ali pri temperaturi izven določene obsega lahko poškoduje baterijo in poveča nevarnost požara.
 - Servis naj opravi usposobljen popravilavec, ki lahko uporabi samo originalne nadomestne dele. To bo zagotovilo, da se ohranja varnost naprave.
 - Naprave ali baterijskega vložka ne poskušajte spreminjati ali popravljati, razen kot je navedeno v navodilih za uporabo in nego.
10. Pomembna varnostna navodila za vložek za baterije.
 - Preden uporabite vložek za baterije, preberite vsa navodila in previdnostne oznake na (1) polnilniku, (2) bateriji in (3) izdelku, ki uporablja baterijo.
 - Vložka za baterije ne razstavljajte ali spreminjajte nedovoljeno. Lahko privede do požara, prekomerne vročine ali eksplozije.
 - Če se čas delovanja občutno skrajša, uporabo takoj prenehajte. To lahko povzroči nevarnost pregrevanja, možne opekline in celo eksplozijo.

- Če elektrolit pride v oči, jih izperite s čisto vodo in takoj poiščite zdravniško pomoč. Lahko povzroči izgubo vida.
- Ne povzročite kratkega stika vložka za baterije.
- Orodja in vložka za baterije ne uporabljajte in ne hranite na mestih, kjer lahko temperatura doseže ali preseže 50 °C (122 °F).
- Ne pribijajte, ne režite, ne drobite, ne mečite, ne spuščajte vložka za baterije in ne udarjajte s trdim predmetom v vložek. Takšno ravnanje lahko privede do požara, prekomerne vročine ali eksplozije.
- Ne uporabljajte poškodovane baterije.
- Vsebovane litij-ionske baterije so predmet zahtev zakonodaje za nevarne snovi.

- Za komercialne prevoze npr. tretje osebe, morajo prevozniki upoštevati posebne zahteve glede embalaže in etiketiranja. Za pripravo pošiljke je potrebno posvetovanje s strokovnjakom za nevarne snovi. Upoštevajte tudi podrobnejše nacionalne predpise. Odprte kontakte prelepite ali zavarujte in pripravite baterijo tako, da se v embalaži ne more premikati.
- Baterije uporabljajte samo z izdelki, ki jih je določil proizvajalec Makita. Nameščanje baterij na neskladne izdelke lahko povzroči požar, prekomerno grejje, eksplozijo ali uhajanje elektrolita.
 - Če orodja dlje časa ne uporabljate, odstranite baterijo iz orodja.
 - Med in po uporabi se lahko vložek za baterije segreje, kar lahko vodi do opeklin ali opeklin nizke temperature. Bodite pozorni na ravnanje z vročimi vložki.
 - Ne dotikajte se sponke orodja takoj po uporabi, saj se lahko dovolj segreje, da povzroči opekline.
 - Ne dovolite, da bi se v sponke, odprtine in utore vložka ujeli drobc, prah ali prst. Posledica tega je lahko slaba zmogljivost ali okvara orodja ali vložka.
 - Če orodje ne podpira uporabe v bližini visokonapetostnih električnih vodov, vložka za baterije ne uporabljajte v bližini visokonapetostnih električnih vodov. To lahko privede do nepravilnega delovanja ali okvare orodja ali vložka.
 - Baterijo hranite stran od otrok.
11. Nasveti za vzdrževanje maksimalne življenjske dobe baterije.
- Vložek za baterije napolnite, preden se popolnoma izprazni.
 - Vedno prekinite delovanje orodja in napolnite vložek za baterije, ko opazite zmanjšano moč orodja.
 - Nikoli ne polnite popolnoma napolnjenega vložka za baterije.
Prekomerno polnjenje skrajša delovno dobo baterije.
 - Polnite vložek za baterije pri sobni temperaturi 10 °C - 40 °C (50 °F - 104 °F). Pred polnjenjem počakajte, da se vroč vložek za baterije ohladi.
 - Če vložka ne uporabljate, ga odstranite iz orodja ali polnilca.
 - Vložek za baterije napolnite, če ga dalj časa ne uporabljate (več kot šest mesecev).

⚠ POZOR: Uporabljajte samo originalne baterije Makita. Uporaba neoriginalnih baterij Makita ali spremenjenih baterij lahko povzroči, da baterija počí, kar povzroči požar, telesne poškodbe in škodo. Prav tako bo to razveljavilo garancijo Makita za orodje in polnilnik Makita.

Opozorila in navodila shranite za uporabo v prihodnje.

FUNKCIONALNI OPIS

⚠ POZOR:

- Vedno se prepričajte, da je naprava izklopljena in da je vložek za baterije odstranjen, preden nastavljate ali preverjate delovanje naprave.

Nameščanje ali odstranjevanje vložka za baterije

⚠ POZOR:

- **Pri vstavljanju ali odstranjevanju vložka za baterije trdno držite napravo in vložek.**
Če naprave in vložka za baterije ne boste trdno držali, lahko zdrsne z rok, kar povzroči poškodbe naprave in vložka za baterije ter poškodbe oseb.
- Pazite, da pri vstavljanju vložka za baterije ne položite prsta(-ov) med napravo in vložek za baterije, pa tudi med napravo in pokrov za baterije, ko pokrov baterije zaprete.

Če želite namestiti vložek za baterije, sprostite pokrov in ga odprite. (**Fig. 1**)

Vstavite vložek za baterije. Poravnajte jeziček na vložku za baterije z utorom v ohišju in ga potisnite na svoje mesto. Vstavite ga do konca, dokler se z majhnim klikom ne zaskoči na mestu. Če na zgornji strani gumba vidite rdeči pokazatelj, ta ni popolnoma zaklenjen. Znova zaprite pokrov baterije.

Če želite odstraniti vložek za baterije, ga potisnite iz orodja, medtem ko držite gumb na sprednji strani vložka. (**Fig. 2**)

⚠ POZOR:

- Kartušo z baterijo vedno namestite do konca. V nasprotnem primeru lahko slučajno pade iz naprave in poškoduje vas ali osebe okoli vas.
- Vložka za baterije ne vstavljajte s silo. Če vložek v napravo ne zdrsi zlahka, ga ne vstavljate pravilno.

Pokazatelj preostale zmogljivosti baterije (Fig. 3)

(Samo za vložke za baterije s pokazateljem)
Pritisnite gumb za preverjanje na vložku za baterije, da preverite preostalo zmogljivost baterije. Lučke pokazatelja zasvetijo za nekaj sekund.

Kontrolne lučke			Preostala zmogljivost
Osvetljeno	Izklopljeno	Utripanje	
■ ■ ■ ■			75 % do 100 %
■ ■ ■ □			50 % do 75 %
■ ■ □ □			25 % do 50 %
■ □ □ □			0 % do 25 %
▣ □ □ □			Napolnite baterijo.
■ ■ □ □ ↑ ↓			Morda se je pojavilo nepravilno delovanje baterije.

OPOMBA:

- Glede na pogoje uporabe in temperaturo okolice se lahko indikacija nekoliko razlikuje od dejanske zmogljivosti.
- Prva (skrajno leva) kontrolna lučka bo utripala ob delovanju sistema za zaščito baterije.

Uporaba neoriginalnih baterij Makita ali spremenjenih baterij bo razveljavila garancijo Makita za napravo in polnilnik družbe Makita.

Vklop izbire načina luči in osvetlitve (Fig. 4)

1. Stikalo: Enkrat pritisnite stikalo, luč se vklopi (v istem načinu osvetlitve kot zadnja nastavitve). Ponovno pritisnite stikalo, luč se izklopi.
2. Izbira načina osvetlitve: Zaporedje osvetlitve je: Visoki način/srednji način/nizki način/visok način za vsak pritisk, ko luč sveti.

Sistem za zaščito baterije (Fig. 5)

Naprava je opremljena s sistemom za zaščito baterije za podaljšanje življenjske dobe baterije. Ko se baterija izprazni, se LED lučke izklopijo, razen ene LED, kot je prikazano. Nato sistem približno pet do deset minut kasneje samodejno izklopi napajanje.

Zaščita pred pregrevanjem

Ko se naprava ali baterija pregreje, se naprava samodejno ustavi. Pred ponovnim vklopom pustite, da se aparat ohladi.

UPRAVLJANJE

⚠ POZOR:

- Napravo vedno postavite na ravno in stabilno površino. V nasprotnem primeru lahko nezgodno pade.

Prilagoditev kota luči (Fig. 6)

Odvijte gumba na obeh straneh. Prilagodite kot luči (območje nastavitve je 240°). Nato gumba ponovno zategnite.

⚠ POZOR:

Pazite, da si med prilagajanjem kota luči ne priščipnete prsta(-ov).

Lepljenje folije proti bleščanju (Fig. 8)

Izbirni dodatki

- Pred lepljenjem folije proti bleščanju odstranite umazanijo s površine objektivaparata.
- S stekleničko z razpršilom temeljito navlažite objektiv naprave in površino, na katero je pritrjena folija proti bleščanju.
- Prilepite ga na sredino leče aparata.
- Z brisalцем ali gumijasto lopatico izrinite zrak ali vodne kapljice med filmom in objektivom.
- Po lepljenju kapljice vode obrišite s suho krpo.

Namestitvev senčila (Fig. 9)

Izbirni dodatki

Priključite izboklino senčila na zarezo naprave, kot je prikazano na sliki.

Uporaba s stativom (dodatna oprema)

⚠ POZOR:

- Pred uporabo z lučjo pazorno preberite navodila za uporabo dodatkov.

Za lažjo uporabo lahko luč lahko postavite na stativ. (Fig. 7)

⚠ POZOR:

- Pazite, da med nameščanjem na stativ naprava ne pade.
- Stativ postavite na ravno in stabilno površino, da preprečite padec.
- Noge stativa raztegnite do maksimuma.
- Stativa ne uporabljajte v močnem vetru.
- Prepričajte se, da je naprava varno pritrjena na stativ.
- Ko stativ nosite ali zlagate podnožje, napravo odstranite.
- Pazite, da si pri zapiranju stativa ne priščipnete roke ali noge.

VZDRŽEVANJE

⚠ POZOR:

- Vedno se prepričajte, da je orodje izklopljeno, izključeno iz električnega omrežja in da je vložek za baterije odstranjen, preden izvajate pregled ali vzdrževanje.
 - Nikoli ne uporabljajte bencina, benzena, redčila, alkohola in podobnega. Posledica je lahko razbarvanje, deformacije ali razpoke.
- Uporabnik lahko izvaja samo vzdrževalna dela, opisana v tem priročniku. Vsa druga opravila morajo opraviti pooblašeni servisni centri Makita.

Čiščenje

⚠ POZOR:

- Naprave nikdar ne operite z vodo.
- Občasno obrišite zunanjo stran (ohišje naprave) s krpo, navlaženo v milnici.

IZBIRNI DODATKI

POZOR:

- Ta dodatna oprema ali dodatki se priporočajo za uporabo z napravo Makita, ki je navedena v tem priročniku. Uporaba druge dodatne opreme ali dodatkov lahko predstavlja nevarnost za telesne poškodbe.
Dodatno opremo ali dodatke uporabljajte samo za navedeni namen.

Če potrebujete kakršno koli pomoč za več podrobnosti o tej dodatni opremi, se obrnite na lokalni servisni center Makita.

- Originalna baterija in polnilnik Makita
- Folija proti bleščanju
- Abažur
- Stativ [št. dela: GM00002073]

OPOMBA:

- Nekatere postavke na seznamu so lahko vključene v paket opreme kot standardna dodatna oprema. Lahko se razlikujejo od države do države.

SHQIP (Udhëzimet origjinale)

Shpjegim i pamjes së përgjithshme

1. Bllokuesi i kapakut
4. Butoni i kontrollit
7. Rrotulla

2. Kapaku i baterisë
5. Çelësi

3. Drita e treguesit
6. Përzgjedhja e modalitetit të ndriçimit

SPECIFIKIME

Modeli	ML005G
LED	40 pcs
Burimi i rrymës	14,4/18/36 V DC
Përmasat (Gj x Gj x L)	248 mm x 309 mm x 296 mm
Pesha neto	4,6 kg
Zona e marrjes së presionit	0,07 m ²
Niveli i mbrojtjes	IP65

- Specifikimet mund të ndryshojnë nga një vend në tjetrin.
- Përmasat janë me pozicionin e dorëzës të ulur.
- Pesha nuk përfshin baterinë e rrymës elektrike.
- Për shkak të programit tonë të vazhdueshëm të kërkimit dhe zhvillimit, specifikimet këtu mund të ndryshojnë pa paralajmërim.

Bateria përkatëse dhe koha e funksionimit

Voltazhi	Bateria	Koha e funksionimit (përafërsisht)		
		E lartë	E mesme	E ulët
14,4 V	BL1415N	0,5 orë	1,1 orë	2,3 orë
	BL1430B	0,8 orë	1,8 orë	3,5 orë
	BL1440	1,3 orë	2,9 orë	5,9 orë
	BL1460B	1,7 orë	3,8 orë	7,5 orë
18 V	BL1815N	0,7 orë	1,5 orë	3,0 orë
	BL1820B	0,9 orë	2,0 orë	3,5 orë
	BL1830B	1,3 orë	2,7 orë	5,5 orë
	BL1840B	1,8 orë	3,5 orë	7,5 orë
	BL1850B	2,3 orë	4,5 orë	10 orë
	BL1860B	2,7 orë	5,5 orë	12 orë
36 V	BL4020	1,7 orë	3,5 orë	7,0 orë
	BL4025	2,2 orë	4,5 orë	9,5 orë
	BL4040	3,5 orë	7,5 orë	15 orë
	BL4050F	4,0 orë	9,5 orë	18 orë
	BL4080F	7,0 orë	15 orë	30 orë

- Disa prej bateritë të listuara më lart mund të mos jenë të disponueshme në varësi të rajonit tuaj të banimit.
- Kohët e funksionimit mund të ndryshojnë në varësi të llojit të baterisë, statusit të karikimit dhe gjendjes së përdorimit.

⚠ PARALAJMËRIM: Përdorni vetëm bateritë e listuara më lart. Përdorimi i ndonjë baterie tjetër mund të shkaktojë lëndim dhe/ose zjarr.

Simbolet

Më poshtë tregohen simbolet e përdorura për pajisjet. Sigurohuni që e kuptoni kuptimin e tyre përpara përdorimit.



- Lexoni manualin e udhëzimeve.



- Vetëm për vendet e BE-së. Për shkak të pranisë së përbërjeve të rrezikshme në pajisje, pajisjet e mbetura elektrike dhe elektronike, akumulatorët dhe bateritë mund të kenë një ndikim negativ për mjedisin dhe shëndetin e njeriut. Mos i hidhni pajisjet elektrike dhe elektronike ose bateritë me mbeturinat shtëpiake! Në përputhje me Direktivën Evropiane për pajisjet e mbetura elektrike e elektronike dhe për akumulatorët dhe bateritë edhe akumulatorët e bateritë të mbetura, si dhe përshtatjen e tyre me ligjin kombëtar, pajisjet e mbetura elektrike, bateritë dhe akumulatorët duhet të ruhen veçmas dhe të dërgohen në një pikë grumbullimi të veçantë për mbetjet komunale, duke u operuar në përputhje me rregulloret për mbrojtjen e mjedisit. Kjo tregohet nga simboli i kosit me rrota të kryqëzuar të vendosur në pajisje.



- Rrezatimi optik (UV dhe IR). Minimizoni ekspozimin ndaj syve ose lëkurës.



- Mos ia ngulni sytë llambës.



- Përdorni mbrojtje të duhur ose mbrojtjen e syve.



- Kujdes dhe vëmendje të veçantë!

UDHËZIME TË RËNDËSISHME PËR SIGURINË

⚠ PARALAJMËRIM: Kur përdorni pajisje, duhet të ndiqen gjithmonë masat paraprake themelore të sigurisë për të zvogëluar rrezikun nga zjarri, goditjen elektrike dhe lëndimin personal, përfshirë këtu:

LEXONI TË GJITHA UDHËZIMET.

1. Mos shikoni drejt dritës dhe mos e drejtoni dritën drejt syve. Mund të dëmtoni sytë.
2. Mos e mbulonit llambën me rroba ose kartonë etj, përndryshe mund të shkaktojë flakë.
3. Mos e ekspozoni ndaj shiut ose borës. Mos e lani në ujë.
4. Mos prekni në pjesën e brendshme të pajisjes me pinca, vegla metalike etj.
5. Kur pajisja nuk është në përdorim, gjithmonë fikeni dhe hiqni baterinë nga pajisja.
6. Mos shkaktoni goditje të pajisjes nga rrëzimet, përplasjet etj.
7. Informacione sigurie për ndriçuesit portativë me bateri.
- Flakja e baterisë së përdorur duhet të bëhet në përputhje me rregulloret lokale që trajtojnë hedhjen e materialeve të rrezikshme.

- Mos i vini flakën baterisë.
- 8. Informacione shtesë për ndriçuesit.
- Burimi i dritës i këtij ndriçuesi nuk është i zëvendësueshëm; kur burimi i dritës arrin fundin e jetës së tij, i gjithë ndriçuesi duhet të ndërrohet.
- 9. Përdorimi dhe kujdesi për veglën me bateri.
- **PARALAJMËRIM:** Lexoni të gjitha udhëzimet dhe paralajmërimet për sigurinë. Mosrespektimi i paralajmërimeve dhe udhëzimeve mund të shkaktojë goditje elektrike, zjarr dhe/ose lëndime të rënda.
- Parandaloni ndezjen e paqëllimtë. Sigurohuni që çelësi të jetë në pozicion e fikjes para se të vendosni paketën e baterisë, të ngrini ose mbani pajisjen. Mbajta e pajisjes me gishtin tuaj në çelës ose pajisjen energjetike që ka çelësin të ndezur bëhet shkak për aksidente.
- Shkëputni paketën e baterisë nga pajisja përpara se të bëni ndonjë rregullim, ndërrim të aksesorëve ose magazinimin e pajisjes. Këto masa parandaluese të sigurisë zvogëlojnë rrezikun e ndezjes së pajisjes aksidentalisht.
- Karikojeni vetëm me karikuesin e specifikuar nga prodhuesi. Një karikues i përshtatshëm për një lloj pakete baterie mund të krijojë rrezik zjarri kur përdoret me një tjetër paketë baterie.
- Përdorni pajisje vetëm me paketa baterie të përcaktuara posaçërisht. Përdorimi i çdo tjetër pakete baterie mund të krijojë rrezik lëndimi dhe zjarri.
- Kur paketa e baterisë nuk është në përdorim, mbajeni larg nga objektet e tjera metalike, si kapëse letre, monedha, çelësa, gozhdë, vida ose objekte të tjera të vogla metalike, të cilat mund të bëjnë lidhje nga një terminal në tjetrin. Qarku i shkurtër i terminaleve të baterisë së mund të shkaktojë djegie ose zjarr.
- Në kushte abuzive, lëngu mund të nxirret nga bateria; shmangni kontaktin me të. Nëse kontakti ndodh rastësisht, shpëlaheni me ujë. Nëse lëngu bie në kontakt me sytë, kërkoni ndihmë mjekësore krahas kësaj. Lëngu i nxjerrë nga bateria mund të shkaktojë acarim ose djegie.
- Mos përdorni një paketë baterie ose pajisje që është e dëmtuar ose modifikuar. Bateritë e dëmtuara ose të modifikuara mund të shfaqin sjellje të paparashikueshme që rezultojnë në zjarr, shpërthim ose rrezik dëmtimi.
- Mos e ekspozoni një paketë baterie ose pajisje ndaj zjarrit ose temperaturës së thatur. Ekspozimi ndaj zjarrit ose temperaturës mbi 130 °C (265 °F) mund të shkaktojë shpërthim.
- Ndiqni të gjitha udhëzimet e karikimit dhe mos e karikoni paketën e baterisë ose pajisjen jashtë gamës së temperaturës, të specifikuar në udhëzime. Karikimi i gabuar ose në temperaturë jashtë kufijve të caktuar mund të dëmtojë baterinë dhe të rrisë rrezikun e zjarrit.
- Bëni që shërbimi të kryhet nga një riparues i kualifikuar duke përdorur vetëm pjesë këmbimi identike. Kjo siguron që siguria e produktit të ruhet.
- Mos modifikoni ose të përpiqni të rregulloni pajisjen apo paketën e baterisë, përveç siç tregohet në udhëzimet për përdorim dhe kujdes.
- 10. Udhëzime të rëndësishme të sigurisë për baterinë.
- Para se të përdorni baterinë, lexoni të gjitha udhëzimet dhe shenjat paralajmëruese mbi (1) karikuesin e baterisë, (2) baterinë dhe (3) produktin që përdor baterinë.
- Mos e çmontoni ose ndërhyini te bateria. Kjo mund të shkaktojë zjarr, nxehtësi të lartë ose shpërthim.
- Nëse koha e funksionimit është bërë shumë më e shkurtër, ndaloni menjëherë punën. Mund të rezultojë në rrezik të mbinxehjes, djegie të mundshme, madje edhe në shpërthim.

- Nëse elektrolitet futet në sytë tuaj, shpërlajini me ujë të pastër dhe menjëherë kërkoni kujdes mjekësor. Mund të rezultojë në humbjen e shikimit tuaj.
 - Mos bëni qark të shkurtër me baterinë.
 - Mos e mbani dhe mos e përdorni veglën dhe baterinë në vende ku temperatura mund të arrijë ose të tejkalojë 50 °C (122 °F).
 - Mos e shpini, prisni, shtypni, hidhni, rrëzoni baterinë dhe mos e përplasni baterinë me një objekt të fortë. Një sjellje e tillë mund të shkaktojë zjarr, nxehtësi të lartë ose shpërthim.
 - Mos përdorni një bateri të dëmtuar.
 - Bateritë me jone litiumi u nënshtrohen kërkesave të legjislacioni për mallrat e rrezikshme. Për transporte tregtare p.sh. nga palë të treta, agjentët transporti, duhet të respektohet kërkesa e veçantë për paketimin dhe etiketimin. Për përkatëjen e transportimit të artikullit, kërkohet konsultimi me një ekspert për materiale të rrezikshme. Ju lutemi respektoni rregullat kombëtare ndoshta më të detajuara. Ngjisni me shirit ngjitës ose mbulonit kontaktet e hapura dhe paketoni baterinë në atë mënyrë që të mos lëvizë në paketim.
 - Përdorni bateritë vetëm me produktet e specifikuar nga Makita. Instalimi i baterive në produkte jo në përputhje mund të rezultojë në zjarr, mbinxehje, shpërthim ose rrjedhje të elektrolitit.
 - Nëse vegla nuk përdoret për një periudhë kohore të gjatë, bateria duhet të hiqet nga vegla.
 - Gjatë dhe pas përdorimit, bateria mund të nxehet, gjë që mund të shkaktojë djegie nga temperatura e lartë ose edhe e ulët. Tregoni kujdes gjatë manovrimit të baterive të nxehta.
 - Mos e prekni terminalin e veglës menjëherë pas përdorimit pasi mund të nxehet sa të shkaktojë djegie.
 - Mos lejonit ashkla, pluhura ose dhera të mbetura në terminale, vrima dhe kanale të baterisë. Kjo mund të shkaktojë rëndiment të ulët ose shkatërrim të veglës ose baterisë.
 - Përveçse nëse vegla mbështet përdorimin në afërsi të linjave elektrike me voltazh të lartë, mos e përdorni baterinë në afërsi të linjave elektrike me voltazh të lartë. Kjo mund të shkaktojë defekt ose shkatërrim të veglës ose baterisë.
 - Mbajeni baterinë larg nga fëmijët.
11. Këshilla për ruajtje të jetëgjatësisë maksimale të baterisë.
- Karikoni baterinë para se të shkarkohet plotësisht. Ndaloni gjithmonë përdorimin e veglës dhe karikoni baterinë kur vini re një ulje të fuqisë së veglës.
 - Asnjëherë mos karikoni një bateri të karikuar plotësisht. Mbikarikimi shkurtor jetëgjatësinë e shërbimit të baterisë.
 - Karikoni baterinë në temperaturën e dhomës në 10 °C - 40 °C (50 °F - 104 °F). Lëreni që bateria e nxehtë të ftohet para se ta karikoni.
 - Kur nuk e përdorni baterinë, hiqeni atë nga vegla ose karikuesi.
 - Karikoni baterinë nëse nuk e përdorni për një periudhë të gjatë (më shumë se gjashtë muaj).

⚠️KUJDES: Përdorni vetëm bateri origjinale Makita. Përdorimi i baterive jo origjinale Makita ose baterive që janë ndryshuar, mund të rezultojë në shpërthimin e baterisë duke shkaktuar zjarr, lëndim personal dhe dëmtim. Gjithashtu do të anulohet garancinë e Makita për veglën dhe karikuesin Makita.

Ruajini të gjitha paralajmërimet dhe udhëzimet për referencë në të ardhmen.

PËRSHKRIMI FUNKSIONAL

⚠️KUJDES:

- Gjithmonë sigurohuni që pajisja të jetë e fikur dhe bateria të jetë hequr përpara se ta rregulloni ose kontrolloni funksionin në pajisje.

Instalimi ose heqja e baterisë

⚠️KUJDES:

- **Mbajeni fort pajisjen dhe baterinë kur instaloni ose hiqni baterinë.** Mosmbajta fort e pajisjes dhe baterisë mund të bëjë që të rrëshqasin nga duart tuaja dhe të rezultojë në dëmtimin e pajisjes dhe baterisë si dhe në lëndim personal.
- Kini kujdes që mos të kapni gishtin(at) midis pajisjes dhe baterisë kur ngarkoni baterinë, si dhe ndërmjet pajisjes dhe kapakut të baterisë kur mbyllni kapakun e baterisë.

Për të instaluar baterinë, lironi bllokuesin e kapakut dhe hapni kapakun e baterisë. **(Fig. 1)**

Futni baterinë. Vendosni gjuhëzën e baterisë në brazdën e strukturës dhe rrëshqiteni në vend. Futeni deri në fund derisa të bllokohet në vend me një klikim të vogël. Nëse mund të shihni treguesin e kuq në anën e sipërme të butonit, nuk është kyçur plotësisht. Pastaj mbyllni kapakun e baterisë.

Për të hequr baterinë, rrëshqiteni atë nga vegla ndërsa rrëshqiteni butonin në pjesën e përparme të baterisë.

(Fig. 2)

⚠️KUJDES:

- Gjithmonë instaloni fishekun e baterisë plotësisht në vend. Nëse jo, mund të bjerë aksidentalisht nga pajisja, duke shkaktuar lëndimin tuaj ose të dikujt përreth jush.
- Mos instaloni baterinë me forcë: Nëse bateria nuk rrëshqet lehtë, nuk po futet siç duhet.

Tregon kapacitetin e mbetur të baterisë (Fig. 3)

(Vetëm për bateri me tregues)

Shtypni butonin e kontrollit në bateri për të treguar kapacitetin e mbetur të baterisë. Drita e treguesi ndizet për disa sekonda.

Drita e treguesit			Kapaciteti i mbetur
Ndezur	Fikur	Pulsim	
■ ■ ■ ■			75 % deri 100 %
■ ■ ■ □			50 % deri 75 %
■ ■ □ □			25 % deri 50 %
■ □ □ □			0 % deri 25 %
▬ □ □ □			Karikoni baterinë.
■ ■ □ □	↓		Bateria mund të ketë funksionuar keq.
□ □ ■ ■			

SHËNIM:

- Në varësi të kushteve të përdorimit dhe temperaturës së ambientit, kapaciteti i treguar mund të ndryshojë pak nga kapaciteti aktual.
- Llamba e parë treguese (e fundit majtas) do të pulsojë kur është në funksionim sistemi i mbrojtjes së baterisë.

Përdorimi i baterive jo origjinale Makita ose baterive që janë ndryshuar, anulon garancinë e Makita për pajisjen dhe karikuesin Makita.

Ndezja e përzgjedhjes së modalitetit të dritës dhe ndriçimit (Fig. 4)

- Çelësi: Shtypni çelësin një herë, drita ndizet (në të njëjtin modalitet ndriçimi si cilësimi i fundit). Shtypni përsëri çelësin, drita fiket.
- Përzgjedhja e modalitetit të ndriçimit: Sekuenca e ndriçimit është: Modaliteti i lartë / Modaliteti i mesëm / Modaliteti i ulët / Modaliteti i lartë për secilën shtypje kur drita është e ndezur.

Sistemi i mbrojtjes së baterisë (Fig. 5)

Pajisja është e pajisur me një sistem mbrojtjeje të baterisë për të zgjatur jetëgjatësinë e baterisë. Kur bateria të jetë e ulët, dritat LED fiken përveç një drite LED siç ilustron. Pastaj afërsisht pesë deri në dhjetë minuta më vonë, sistemi automatikisht ndërpret rrymën.

Mbrojtja nga mbinxehja

Kur pajisja ose bateria mbinxehet, pajisja ndalon automatikisht. Lëreni pajisjen të ftohet përpara se ta ndizni përsëri.

PËRDORIMI

▲KUJDES:

- Vendoseni gjithmonë pajisjen në një vend të sheshtë dhe të qëndrueshëm. Përndryshe mund të ndodhë një aksident në rënie.

Rregullimi i këndit të dritës (Fig. 6)

Lirni rrotullat në të dy anët. Rregulloni këndin e dritës (gama e rregullimit është 240°). Pastaj shtrëngoni përsëri rrotullat.

▲KUJDES:

Kujdesuni që të mos bllokoni gishtin(at) kur rregulloni këndin e dritës.

Ngjitja e filmit kundër shkëlqimit (Fig. 8)

Aksesorë opsionalë

- Përpara se të ngjitni filmin kundër shkëlqimit, hiqni balta nga sipërfaqja e lenteve të pajisjes.
- Përdorni një shishe llak për të lagur plotësisht lentet e pajisjes dhe sipërfaqen në të cilën është ngjitur filmi kundër shkëlqimit.
- Ngjiteni në qendër të lenteve të pajisjes.
- Përdorni një kruajtëse ose shpatull gome për të hequr ajrin ose pikat e ujit midis filmit dhe lenteve.
- Pas ngjites, fshijini çdo pikë uji me një leckë të thatë.

Instalimi i mbulesës së llambës (Fig. 9)

Aksesorë opsionalë

Ngjitni zgjatimin e mbulesës së llambës në vrimë e pajisjes siç tregohet.

Përdorimi me trekëmbësh (pajisje shtesë)

▲KUJDES:

- Lexoni me kujdes manualët udhëzuese të aksesorëve para se t'i përdorni me ndriçuesin. Ju mund ta vendosni ndriçuesin mbi trekëmbësh për të lehtësuar përdorimin. (Fig. 7)

▲KUJDES:

- Kini kujdes që mos ta rrëzoni pajisjen kur bashkoni pajisjen në trekëmbësh.
- Vendoseni trekëmbësin një sipërfaqe të niveluar dhe të qëndrueshme për të mos lejuar të bjerë.
- Hapni këmbët e trekëmbëshit në maksimum.
- Mos e përdorni trekëmbësin nëse era është e fortë.
- Sigurohuni që pajisja të jetë bashkangjitur mirë në trekëmbësh.
- Hiqeni pajisjen kur mbani trekëmbëshin ose kur palosni këmbët e trekëmbëshit.
- Kini kujdes që mos e kapni dorën të kapur në këmbët e trekëmbëshit kur mbyllni trekëmbëshin.

MIRËMBAJTJA

▲KUJDES:

- Sigurohuni gjithmonë që pajisja të jetë e fikur dhe bateria të jetë e hequr para se të përipiqeni të kryeni mirëmbajtjen ose inspektimin e saj.
- Asnjëherë mos përdorni benzinë, vajguri, hollues, alkool ose të ngjashme. Si rezultat mund të ketë çngjyrosje, deformim ose çarje.

Vetëm punimet e mirëmbajtjes të përkrahura në këtë manual udhëzimi mund të kryhen nga përdoruesi. Çdo punë tjetër duhet të kryhet nga qendrat e shërbimit të autorizuar nga Makita.

Pastrimi

▲KUJDES:

- Asnjëherë mos e lani pajisjen në ujë. Herë pas here fshini pjesën e jashtme (trupin e pajisjes) të pajisjes duke përdorur një leckë të lagur në ujë me sapun.

AKSESORË OPSIONALË

KUIDES:

- Këta aksesore ose pjesë shtesë rekomandohen për t'u përdorur me pajisjen tuaj Makita të specifikuar në këtë manual. Përdorimi i ndonjë aksesori ose pjesë shtesë mund të paraqesë rrezik lëndimi të personave. Përdorni vetëm aksesorin ose pjesën shtesë për qëllimin e deklaruar të tij.

Nëse keni nevojë për ndihmë për më shumë detaje në lidhje me këto pajisje, pyesni qendrën tuaj lokale të shërbimit Makita.

- Bateri dhe karikues origjinal Makita
- Film kundër shkëlqimit
- Mbulesë e llambës
- Trekëmbëshi [Nr. pjese: GM00002073]

SHËNIM:

- Disa artikuj në listë mund të përfshihen në paketën e pajisjes si aksesore standardë. Këto mund të ndryshojnë nga një vend në tjetrin.

БЪЛГАРСКИ (Оригинални инструкции)

Обяснение на общия изглед

1. Заклучване на капака
2. Капак на батерията
3. Индикаторни лампи
4. Бутон за проверка
5. Превключвател
6. Избор на режим за яркост
7. Накатка

СПЕЦИФИКАЦИИ

Модел	ML005G
LED	40 бр
Електрозахранване	14,4/18/36 V DC
Размери (Д × Ш × В)	248 мм × 309 мм × 296 мм
Нетно тегло	4,6 kg
Зона за приемане на налягане	0,07 м ²
Защитна степен	IP65

- Спецификациите могат да се различават в различните държави.
- Размерите са с дръжката в спусната позиция.
- Теглото не включва модула на батерията.
- Поради постоянната ни програма за проучвания и разработки, спецификациите, описани тук, подлежат на промяна без предизвестие.

Приложим модул на батерията и време за работа

Волтаж	Приложим модул на батерията	Време за работа (Приблизително)		
		Дълго	средно	Кратко
14,4 V	BL1415N	0,5 часа	1,1 часа	2,3 часа
	BL1430B	0,8 часа	1,8 часа	3,5 часа
	BL1440	1,3 часа	2,9 часа	5,9 часа
	BL1460B	1,7 часа	3,8 часа	7,5 часа
18 V	BL1815N	0,7 часа	1,5 часа	3,0 часа
	BL1820B	0,9 часа	2,0 часа	3,5 часа
	BL1830B	1,3 часа	2,7 часа	5,5 часа
	BL1840B	1,8 часа	3,5 часа	7,5 часа
	BL1850B	2,3 часа	4,5 часа	10 часа
	BL1860B	2,7 часа	5,5 часа	12 часа
36 V	BL4020	1,7 часа	3,5 часа	7,0 часа
	BL4025	2,2 часа	4,5 часа	9,5 часа
	BL4040	3,5 часа	7,5 часа	15 часа
	BL4050F	4,0 часа	9,5 часа	18 часа
	BL4080F	7,0 часа	15 часа	30 часа

- Някои от изброените по-горе модули на батерии може да не са налични в зависимост от региона, в който живеете.
- Времето за работа може да се различава в зависимост от типа на батерията, състоянието на зареждане и условията на използване.

⚠ ПРЕДУПРЕЖДЕНИЕ: Използвайте само изброените по-горе модули на батерии. Използването на всякакви други модули на батерии може да причини нараняване и/или пожар.

Символи

Следното показва символите, използвани за оборудването. Уверете се, че сте разбрали значението им преди употреба.



- Прочетете ръководството с инструкции.



- Само за страни от ЕС. Поради наличието на опасни компоненти в оборудването, отпадъците от електрическо и електронно оборудване, акумулаторите и батериите могат да правят отрицателно въздействие върху околната среда и човешкото здраве. Не изхвърляйте електрически и електронни уреди или батерии с битови отпадъци! Според Европейската директива за отпадъчно електрическо и електронно оборудване и за акумулатори и батерии и отпадъчни акумулатори и батерии, както и тяхното адаптиране към националното законодателство, отработеното електрическо оборудване, батериите и акумулаторите трябва да се съхраняват отделно и да се доставят до отделен пункт за събиране за битови отпадъци, работещи в съответствие с нормативната уредба за опазване на околната среда. Това се обозначава със символа на зачеркнатия кош на колела, поставен върху оборудването.



- Оптично лъчение (UV и IR). Сведете до минимум излагането на очите или кожата.



- Не гледайте директно към работеща лампа.



- Използвайте подходящи предпазни средства или защита за очите.



- Обърнете специално внимание и бъдете предпазливи!

ВАЖНИ ИНСТРУКЦИИ ЗА БЕЗОПАСНОСТ

⚠ ПРЕДУПРЕЖДЕНИЕ: Когато използвате уреди, винаги трябва да се спазват основните мерки за безопасност, за да се намали рискът от пожар, токов удар и телесни повреди, както и следното:

ПРОЧЕТЕТЕ ВСИЧКИ ИНСТРУКЦИИ.

1. Не гледайте директно към светлината и не излагайте очите на светлината. Очите могат да бъдат увредени.
2. Не покривайте лампата с кърпа или картонена опаковка и т.н. В противен случай е възможна появата на пламък.
3. Не излагайте на дъжд или сняг. Не измивайте във вода.
4. Не докосвайте вътрешността на уреда с пинсети, метални инструменти и т.н.

5. Когато уредът не се използва, винаги го изключвайте и изваждайте модула на батерията от него.
6. Не подлагайте уреда на разтърсване от падане, удари и т.н.
7. Информацията относно безопасността при преносими осветителни тела с батерии.
 - Изхвърлянето на батериите трябва да се извършва съгласно местните закони и наредби относно изхвърлянето на опасни материали.
 - Не изгаряйте батерията.
8. Допълнителна информация относно осветителни тела.
 - Източникът на светлина на осветителното тяло не се заменя; когато светлинният източник достигне края на живота си, цялото осветително тяло трябва да се смени.
9. Използване и грижа за инструмента на батерии.
 - **ПРЕДУПРЕЖДЕНИЕ:** Прочетете всички предупреждения за безопасност и инструкции. Неспазването на предупрежденията и инструкциите може да доведе до токов удар, пожар и/или сериозни наранявания.
 - Претоварването неволно стартиране. Уверете се, че превключвателят е в изключено положение, преди да свържете комплекта батерии, да повдигнете или да пренесете уреда. Носенето на уреда с пръст върху превключвателя или енергизирането на уред с включен превключвател е предпоставка за инциденти.
 - Изключете комплекта батерии от уреда, преди да извършвате каквито и да било настройки, да смените аксесоарите или да оставите уреда за съхранение. Такива превантивни мерки за безопасност намаляват риска от случайно включване на уреда.
 - Презареждайте единствено със зарядното устройство, посочено от производителя. Зарядното устройство, подходящо за един тип комплект батерии, може да създаде риск от пожар, когато се използва с друг комплект батерии.
 - Използвайте уреди само със специално обозначените комплекти батерии. Използването на всякакви други комплекти батерии може да създаде риск от нараняване и пожар.
 - Когато комплектът батерии не се използва, дръжте го далеч от други метални предмети, като кламери, монети, ключове, пирони, винтове или други малки метални предмети, които могат да осъществят връзка между единия и другия терминал. Късото съединение при свързване на терминалите на батерията един към друг може да причини изгаряне или пожар.
 - При неподходящи условия от батерията може да бъде изхвърлена течност; избягвайте контакт. Ако случайно настъпи контакт, промийте мястото с вода. Ако течността влезе в контакт с очите, потърсете медицинска помощ. Изхвърлената от батерията течност може да причини дразнене или изгаряне.
 - Не използвайте повреден или модифициран уред или комплект батерии. Повредените или модифицирани батерии могат да проявят непредвидимо поведение, което да доведе до пожар, експлозия или риск от нараняване.
 - Не излагайте комплекта батерии или уред на огън или прекомерна температура. Излагането на огън или температура над 130 °C (265 °F) може да причини експлозия.
 - Следвайте всички инструкции за зареждане и не зареждайте комплекта батерии или уреда извън температурния диапазон, посочен в инструкциите. При неправилно зареждане или при температури извън определения диапазон батерията може да бъде повредена и това да увеличи риска от пожар.
 - Необходимо е уредът да бъде обслужван от квалифициран ремонтен персонал, използващ само идентични резервни части. Това ще гарантира запазването на безопасността на продукта.

- Не модифицирайте и не правете опити да ремонтирате уреда или комплекта батерии по начин, различен от указания в инструкциите за употреба и безопасност.
 - 10. Важни инструкции за безопасност за модула на батерията.
 - Преди да използвате модула на батерията, прочетете всички инструкции и предпазните маркировки върху (1) зарядното устройство, (2) батерията и (3) продуктът, използвава батерията.
 - Не разглобявайте или променяйте по друг начин модула на батерията. Това може да доведе до пожар, прекомерна топлина или експлозия.
 - Ако времето за работа е станало прекомерно кратко, прекратете работата незабавно. Това може да доведе до риск от прегряване, възможни изгаряния и дори експлозия.
 - Веднага потърсете медицинска помощ и изплакнете с вода, ако в очите Ви попадне електролит. Това може да доведе до загуба на Вашето зрение.
 - Не предизвиквайте късо съединение в модула на батерията.
 - Не съхранявайте и не използвайте инструмента и модула на батерията на места, където температурата може да достигне или да надвиши 50 °C (122 °F).
 - Не пробивайте с пирами, не режете, не смачквайте, не хвърляйте и не изпускайте модула на батерията и не удряйте модула на батерията в твърди обекти. Този вид действия може да доведат до пожар, прекомерна топлина или експлозия.
 - Не използвайте повредена батерия.
 - Добавените литиево-йонни батерии са обект на изискванията на законодателството за опасни стоки. За търговски превози – напр. от трети страни, спедитори – трябва да се спазват специални изисквания за опаковане и етикетирание. Необходимо е да се консултирате с експерт по опасни материали по отношение на подготовката по изпращането на артикула. Моля, също така спазвайте наличните по-подробни национални разпоредби. Поставете тиксо или изолпирайте отворените контактни пластини и опаковайте батерията по такъв начин, че тя да не може да се движи в опаковката.
 - Използвайте батериите само с продуктите, посочени от Makita. Поставянето на батерии в несъответстващи продукти може да доведе до пожар, прекомерна топлина, експлозия или изтичане на електролит.
 - Батерията трябва да бъде извадена от инструмента, ако той не се използва за дълъг период от време.
 - По време на употреба и след употреба модулът на батерията може да се нагрее, което може да доведе до изгаряния или нискотемпературни изгаряния. Внимавайте при бравенето с горещи модули на батерии.
 - Не докосвайте терминала на инструмента непосредствено след употреба, понеже той може да се нагорещи до степен да причини изгаряния.
 - Не допускате натрупването на стърготини, прах или пръст в терминалите, отворите и жлебовете на модула на батерията. Това може да доведе до лошо функциониране или повреда на инструмента или на модула на батерията.
 - Не използвайте модула на батерията в близост до електропроводни линии за високо напрежение освен в случаите когато инструментът позволява използване в близост до такива линии. Това може да доведе до неизправност или повреда на инструмента или на модула на батерията.
 - Не позволявайте на деца да имат достъп до батерията.
 - 11. Съвети за поддържане на максимално дълъг живот на батерията.
 - Заредете модула на батерията, преди да се разрези напълно. Винаги спирайте работа и зареждайте модула на батерията, когато забележите по-малка мощност от страна на инструмента.
 - Никога не презареждайте напълно зареден модул на батерията. Прекомерното зареждане скъсява експлоатационния живот на батерията.
 - Зареждайте модула на батерията при стайна температура от 10 °C – 40 °C (50 °F – 104 °F). Оставете горещия модул на батерията да изстине, преди да го заредите.
 - Изваждайте модула на батерията от инструмента или от зарядното устройство когато не го използвате.
 - Заредете модула на батерията, ако не я използвате за дълъг период от време (повече от шест месеца).
- ⚠ ВНИМАНИЕ:** Използвайте единствено оригинални батерии на Makita. Използването на неоригинални батерии Makita или батерии, които са променени, може да доведе до спукване на батерията, което да причини пожари, телесни наранявания и повреди. Това също така ще анулира гаранцията Makita за инструмента и зарядното устройство Makita.

Запазете всички предупреждения и инструкции за бъдещи справки.

ФУНКЦИОНАЛНО ОПИСАНИЕ

⚠ ВНИМАНИЕ:

- Винаги се уверявайте, че уредът е изключен и че модулът на батерията е изваден, преди да настроите или проверите дадена функция на уреда.

Поставяне или отстраняване на модула на батерията

⚠ ВНИМАНИЕ:

- **Дръжте уреда и модула на батерията здраво, когато поставяте или отстранявате модула на батерията.** Ако не държите здраво уреда и модула на батерията, те могат да се изплъзнат от ръцете Ви, а това да доведе до повреда на уреда и модула на батерията, както и до телесна повреда.
- Внимавайте да не прищипете пръста(ите) си между уреда и модула на батерията при монтиране на модула на батерията, а също и между уреда и капака на батерията, когато затваряте капака на батерията.

За да поставите модула на батерията, освободете заключването на капака и отворете капака на батерията. (Fig. 1)

Поставете модула на батерията. Подравнете езичето на модула на батерията с жлеба в корпуса и го поставете на място. Поставете го докрай, докато се застопори на място с леко щракване. Ако можете да видите червеня индикатор върху горната страна на бутона, това означава, че той не е напълно фиксиран. Затворете капака на батерията. За да отстраните модула на батерията, плъзнете я от инструмента, докато плъзгате бутона върху предната страна на модула. (Fig. 2)

⚠ ВНИМАНИЕ:

- Винаги поставяйте касетата на батерията напълно на място. Ако не го направите, той може случайно да изпадне от уреда и да причини нараняване на Вас или на някого около Вас.
- Не поставяйте насилствено модула на батерията. Ако модулът не се плъзне лесно, значи не е поставен правилно.

Обозначаване на оставащия капацитет на батерията (Fig. 3)

(Само за модули на батерии с индикатора)
Натиснете бутона за проверка върху модула на батерията, за да се покаже оставащият капацитет на батерията. Индикаторните лампи светват за няколко секунди.

Индикаторни лампи			Оставащ капацитет
Осветени	Изключени	Мигащи	
■ ■ ■ ■			75 % до 100 %
■ ■ ■ □			50 % до 75 %
■ ■ □ □			25 % до 50 %
■ □ □ □			0 % до 25 %
▣ □ □ □			Заредете батерията.
■ ■ □ □ ↑ ↓	□ □ ■ ■		Възможно е батерията да е била в неизправност.

ЗАБЕЛЕЖКА:

- В зависимост от условията на употреба и температурата на околната среда, индикацията може слабо да се различава от действителния капацитет.
- Първата (най-вляво) индикаторна лампа ще примигва, когато системата за защита на батерията работи.

Използването на неоригинални батерии Makita или батерии, които са променени, ще доведе до анулиране на гаранцията на Makita за уреда и зарядното устройство Makita.

Включване на избора за режим на светлина и яркост (Fig. 4)

- Превключвател: Натиснете превключвателя веднъж, светлината се включва (със същият режим на светлина като последната настройка). Натиснете превключвателя отново, светлината се изключва.
- Избор на режим за яркост: Последователността на яркостта е: Висок режим/ Среден режим/ Слаб режим/ Висок режим за всяко натискане, когато светлината е включена.

Система за защита на батерията (Fig. 5)

Уредът е оборудван със система за защита на батерията, за да удължи живота на батерията. Когато батерията се изтощи, LED светлините угасват с изключение на един светодиод, както е показано. След приблизително пет до десет минути по-късно системата автоматично изключва захранването.

Защита от прегряване

Когато уредът или батерията се прегреят, уредът автоматично спира. Оставете уреда да изстине, преди да го включите отново.

РАБОТА

⚠ ВНИМАНИЕ:

- Винаги поставяйте уреда на равно и стабилно място. В противен случай може да се случи инцидент с падане.

Регулиране на ъгъла на светлината (Fig. 6)

Разхлабете накатките и от двете страни. Регулирайте ъгъла на светлината (диапазонът за регулиране е 240°). Затегнете отново накатките.

⚠ ВНИМАНИЕ:

Внимавайте да не прищипете пръста(ите) си, когато регулирате ъгъла на светлината.

Залепване филма против отблясъци (Fig. 8)

Допълнителни аксесоари

- Преди да поставите филма против отблясъци, отстранете замърсяванията от повърхността на лещите на уреда.
- Използвайте бутилка със спрей да намокрите лещата на уреда и повърхността, към която е прикрепен филмът против отблясъци.
- Поставете го в центъра на лещата на уреда
- Използвайте чистачка или гумена шпатула, за да изтласкате въздушни или водни капчици между филма и лещата.
- След залепване избършете всички водни капчици със суха кърпа.

Монтаж на абажура (Fig. 9)

Допълнителни аксесоари

Закачете издатината на абажура към прореза на уреда, както е показано.

Използване със статив (допълнителни аксесоари)

⚠ ВНИМАНИЕ:

- Прочетете внимателно инструкциите за употреба на аксесоарите, преди да ги използвате с лампата. Можете да поставите лампата върху статива, за да улесните работата си. (Fig. 7)

⚠ ВНИМАНИЕ:

- Внимавайте да не изпуснете уреда, докато го прикрепяте към статива.
- Поставете статива на равна и стабилна повърхност, за да предотвратите падането му.
- Разтворете максимално краката на статива.
- Не използвайте статива при силен вятър.
- Уверете се, че уредът е прикрепен надеждно към статива.
- Отстранете уреда, преди пренасяне на статива или преди да сгънете краката му.
- Внимавайте да не прищипете ръката си с краката на статива при сгъването му.

ПОДДРЪЖКА

ВНИМАНИЕ:

- Винаги се уверявайте, че уредът е изключен и че модулет на батерията е отстранен, преди да се опитате да извършите преглед или поддръжка.
- Никога не използвайте бензин, бензен, разреждител, алкохол или други подобни. Възможно е получаването на промяна в цвета, деформация или напукване.

Потребителят може да извършва само дейности по поддръжката, описани в това ръководство с инструкции. Всички други дейности трябва да се извършват от оторизирани сервизни центрове Makita.

Почистване

ВНИМАНИЕ:

- Никога не измивайте уреда във вода.
- От време на време избърсвайте външната част (тялото на уреда) на уреда с кърпа, навлажнена със сапунена вода.

ДОПЪЛНИТЕЛНИ АКСЕСОАРИ

ВНИМАНИЕ:

- Тези аксесоари или приставки се препоръчват за използване с Вашия уред Makita, посочен в това ръководство. Използването на други аксесоари или приставки може да бъде предпоставка за риск от нараняване на хора.
- Използвайте аксесоар или приставка единствено според посоченото предназначение.

Ако имате нужда от помощ по отношение на повече подробности относно тези аксесоари, попитайте местния сервизен център Makita.

- Оригинална батерия и зарядно устройство Makita
- филм против отблясъци
- Абажур
- Статив [Част №: GM00002073]

ЗАБЕЛЕЖКА:

- Някои елементи от списъка могат да бъдат включени в пакета с уреда като стандартни аксесоари. Те могат да се различават в различните държави.

HRVATSKI (Originalne upute)

Objašnjenje općenitog prikaza

1. Blokada poklopca
4. Gumb za provjeru
7. Ručka

2. Poklopac za bateriju
5. Prekidač

3. Lampice indikatora
6. Odabir načina svjetline

SPECIFIKACIJE

Model	ML005G
LED	40 kom
Izvor napajanja	14,4/18/36 V DC
Veličina (D × Š × V)	248 mm × 309 mm × 296 mm
Neto težina	4,6 kg
Područje za primanje pritiska	0,07 m ²
Stupanj zaštite	IP65

- Specifikacije se mogu razlikovati od zemlje do zemlje.
- Dimenzije su izražene s ručicom u spušenom položaju.
- Težina ne uključuje baterijski uložak.
- Zbog našeg kontinuiranog programa istraživanja i razvoja navedene se specifikacije mogu promijeniti bez obavijesti.

Relevantni uložak s baterijom i radno vrijeme

Napon	Relevantni uložak s baterijom	Radno vrijeme (približno)		
		Visoko	Srednje	Nisko
14,4 V	BL1415N	0,5 sati	1,1 sati	2,3 sati
	BL1430B	0,8 sati	1,8 sati	3,5 sati
	BL1440	1,3 sati	2,9 sati	5,9 sati
	BL1460B	1,7 sati	3,8 sati	7,5 sati
18 V	BL1815N	0,7 sati	1,5 sati	3,0 sati
	BL1820B	0,9 sati	2,0 sati	3,5 sati
	BL1830B	1,3 sati	2,7 sati	5,5 sati
	BL1840B	1,8 sati	3,5 sati	7,5 sati
	BL1850B	2,3 sati	4,5 sati	10 sati
	BL1860B	2,7 sati	5,5 sati	12 sati
36 V	BL4020	1,7 sati	3,5 sati	7,0 sati
	BL4025	2,2 sati	4,5 sati	9,5 sati
	BL4040	3,5 sati	7,5 sati	15 sati
	BL4050F	4,0 sati	9,5 sati	18 sati
	BL4080F	7,0 sati	15 sati	30 sati

- Neki od gore navedenih uložaka s baterijom možda neće biti dostupni ovisno o vašoj regiji prebivanja.
- Radna vremena se mogu razlikovati ovisno o vrsti baterije, statusu punjenja i stanju korištenja.

⚠ UPOZORENJE: Koristite samo gore navedene uloške s baterijama. Korištenje nekih drugih uložaka s baterijom može dovesti do povrede i/ili požara.

Simboli

Sljedeće slike prikazuju simbole koji se koriste za opremu.

Pobrinite se da razumijete njihovo značenje prije uporabe.



- Pročitajte priručnik s uputama.



- Samo za zemlje EU Zbog prisutnosti opasnih komponenta u opremi, otpadna električna i elektronička oprema, akumulatori i baterije mogu imati negativan utjecaj na okoliš i zdravlje ljudi. Ne bacajte električne i elektroničke uređaje ili baterije s kućnim otpadom! U skladu s Europskom direktivom o otpadnoj električnoj i elektroničkoj opremi i o akumulatorima i baterijama i otpadnim akumulatorima i baterijama, kao i njihovom prilagodboj nacionalnom zakonu, otpadnu električnu opremu, baterije i akumulatore treba odvojeno čuvati i dostaviti na posebno sabirno mjesto za komunalni otpad, rađeci u skladu s propisima o zaštiti okoliša. To je pokazano simbolom prekržižene kante na kotačima postavljenim na opremi.



- Optička radijacija (UV i IC)
Minimalno izlaganje očiju ili kože.



- Ne gledati u radnu lampu.



- Koristite odgovarajuću zaštitu ili štitnik za oči.



- Budite iznimno oprezni!

VAŽNE SIGURNOSNE UPUTE

⚠ UPOZORENJE: Kad koristite uređaj, uvijek treba slijediti osnovne sigurnosne mjere opreza kako bi se smanjio rizik od požara, strujnog udara i ozljeda, uključujući sljedeće:

PROČITAJTE SVE UPUTE.

1. Nemojte gledati u svjetlo i ne izlažite svjetlo očima. Moguća su oštećenja očiju.
 2. Nemojte tkaninom, kartonom i sl. prekrivati lampu. U protivnom bi moglo doći do požara.
 3. Nemojte ga izlagati kiši ili snijegu. Ne perite ga u vodi.
 4. Ne dodirujte unutrašnjost uređaja pincetom, metalnim alatom, itd.
 5. Kad se uređaj ne koristi uvijek ga isključite i izvadite uložak s baterijom iz uređaja.
 6. Nemojte izlagati uređaj udarcima tako da ga ispustite, udarite, itd.
 7. Sigurnosne informacije za prijenosna rasvjetna tijela s baterijama.
- Odlaganje baterija mora biti sukladno vašim lokalnim propisima koja se odnose na odlaganje opasnih materijala.
 - Nemojte spaljivati bateriju.
 - 8. Dodatne informacije za rasvjetna tijela.
 - Izvor svjetlosti ove svjetiljke nije zamjenjiv; kada izvor svjetlosti dođe do kraja svojeg životnog vijeka, cijela se svjetiljka treba zamijeniti.
 - 9. Korištenje i održavanje opreme na baterije.
 - UPOZORENJE: Pročitajte sva sigurnosna upozorenja i upute. Ne pridržavanje upozorenja i uputa može dovesti do udara električne struje, požara i/ili ozbiljne ozljede.
 - Spriječite nenamjerno paljenje. Provjerite je li sklopka u „off“ poziciji prije nego spojite s baterijom, prije nego dižete ili nosite uređaj. Nošenje uređaja s prstom na sklopki ili uključivanje u struju uređaja na kojem je sklopka u „on“ poziciji, izazivanje je nezgode.
 - Iskopčajte uložak s baterijom prije bilo kakvih podešavanja, izmjene podataka ili spremanja električnog uređaja. Ove preventivne sigurnosne mjere smanjuju rizik od slučajnog uključivanja uređaja.
 - Napunite samo s punjačem kojeg je preporučio proizvođač. Punjač koji odgovara jednoj vrsti baterija može prouzročiti vatru ako se koristi s drugim baterijama.
 - Koristite uređaj samo s baterijama koje su za to namijenjene. Korištenje nekih drugih baterija može dovesti do opasnosti od povrede ili vatre.
 - Kad se baterije ne koriste, držite ih što dalje od drugih metalnih predmeta, kao što su spajalice, kovanice, čavli, šarafi ili drugi mali metalni predmeti, koji bi mogli napraviti spoj između jednog i drugog terminala. Kratki spoj između terminala baterije može dovesti do opekotina ili vatre.
 - U slučaju nasilnog postupanja s baterijom, tekućina može izaći iz baterije, izbjegavajte kontakt. Ako slučajno dođe do kontakta, isperite vodom. Ako tekućina dođe u kontakt s očima, zatražite i dodatnu medicinsku njegu. Tekućina koja izađe iz baterije može dovesti do nadražaja ili opekotina.
 - Nemojte koristiti uložak s baterijom ili uređaj koji je oštećen ili izmijenjen. Oštećene ili izmijenjene baterije se mogu ponašati nepredvidivo, što može uzrokovati požar, eksploziju ili rizik od ozljede.
 - Uložak s baterijom ili uređaj nemojte izlagati vatri ili previsokoj temperaturi. Izlaganje vatri ili temperaturi iznad 130 °C (265 °F) može uzrokovati eksploziju.
 - Slijedite sve upute za punjenje i nemojte puniti uložak s baterijom ili uređaj izvan temperaturnog raspona navedenog u uputama. Nepravilno punjenje ili punjenje na temperaturi izvan navedenog raspona može oštetiti uređaj i povećati opasnost od požara.
 - Uređaj treba servisirati kvalificirano osoblje za popravke koristeći samo identične zamjenjive dijelove. To će osigurati da proizvod bude siguran.
 - Nemojte mijenjati ili pokušavati popraviti uređaj ili uložak s baterijom, osim kako je navedeno u uputama za korištenje i njegu.
 - 10. Važne sigurnosne upute za uložak s baterijom.
 - Prije uporabe uložka s baterijom pročitajte sve upute i oznake za oprez na (1) punjaču za bateriju, (2) bateriji i (3) proizvodu koji koristi bateriju.
 - Nemojte rastavljati niti mijenjati uložak s baterijom. To može dovesti do požara, pretjerane topline ili eksplozije.
 - Ako se radno vrijeme značajno skрати, odmah prestanite s radom. To može dovesti do rizika od pregrijavanja, opekotina, pa čak i eksplozije.

- Ako vam u oči dospiju elektroliti, isperite ih čistom vodom i odmah potražite medicinsku pomoć. To može dovesti do gubitka vida.
- Nemojte kratko spajati uložak s baterijom.
- Alat i uložak s baterijom nemojte pohranjivati ni rabiti na mjestima na kojima temperatura može prijeći 50 °C (122 °F).
- Nemojte prignječiti, pritisvivati, bacati ili ispuštati uložak s baterijom, niti njime udarati od tvrde predmete. Takvo ponašanje može dovesti do požara, pretjerane topline ili eksplozije.
- Ne popravljajte oštećenu bateriju.
- Uključene litij-ionske baterije podliježu zahtjevima Zakona o opasnim dobrima.
Za komercijalni transport putem npr. trećih strana, posredničkih agenata, moraju se poštovati posebni zahtjevi o pakiranju i označavanju. Kako biste stavku pripremili za isporuku, potrebno je obratiti se stručnjaku za opasne materijale. Također imajte na umu moguće detaljnije nacionalne propise. Zalijepite ili prekriti sve otvorene kontakte i zapakirajte bateriju tako da se ne može pomjerati unutar paketa.
- Baterije koristite samo s proizvodima koje odredi Makita. Ugradnja baterija za nesukladne proizvode može dovesti do požara, previsoke topline, eksplozije ili curenja elektrolita.
- Ako se alat ne koristi dulje vrijeme, bateriju treba izvaditi iz alata.
- Tijekom ili nakon korištenja uložak s baterijom može preuzeti toplinu, što može dovesti do opekline ili ozeblina. Pazite kako rukujete ulošcima s baterijom.
- Nemojte dodirivati terminal alata odmah nakon upotrebe jer se može zagrijati dovoljno da uzrokuje opekline.
- Pazite da krhotine, prašina ili zemlja ne dospiju u terminale, otvore i otore na ulošku s baterijom. To može dovesti do slabijeg rada ili kvara alata ili uloška s baterijom.
- Osim ako alat podržava korištenje obližnjih visokonaponskih strujnih vodova, nemojte koristiti uložak s baterijom u njihovoj blizini. To može dovesti do kvara ili oštećenja alata ili uloška s baterijom.
- Držite bateriju dalje od djece.
- 11. Savjeti za maksimalno trajanje baterije.
- Uložak s baterijom napunite prije nego se potpuno isprazni.
Uvijek prekinite rad alata i napunite uložak s baterijom kad primijetite slabiju snagu uređaja.
- Nikad nemojte puniti posve pun uložak s baterijom.
Prepunjavanje skraćuje trajanje baterije.
- Uložak s baterijom puniti na sobnoj temperaturi od 10 °C - 40 °C (50 °F - 104 °F). Ostavite da se uložak s baterijom ohladi prije nego ga počnete puniti.
- Kad ne koristite uložak s baterijom, izvadite ga iz alata ili punjača.
- Uložak s baterijom napunite ako ga niste koristili dulje vrijeme (više od 6 mjeseci).

⚠OPREZ: Koristite isključivo Makita baterije. Uporaba baterija koje nisu original Makita ili baterija koje su miješane može dovesti do pucanja baterije što može uzrokovati požar, ozljedu ili štetu. To će također poništiti Makita jamstvo za alat Makita i punjač.

Pogledajte sva upozorenja i upute za ubuduće.

FUNKCIONALNI OPIS

⚠OPREZ:

- Uvijek pazite da je uređaj isključen te da je baterija uklonjena prije prilagođavanja ili provjere njegove funkcije.

Postavljanje ili uklanjanje uloška s baterijom

⚠OPREZ:

- **Uređaj i uložak s baterijom držite čvrsto kad postavljate ili uklanjate uložak s baterijom.**
Ako uređaj i uložak s baterijom ne držite čvrsto, mogu vam isključiti iz ruke, što može dovesti do oštećenja uređaja i uloška s baterijom, te ozljeda.
- Pazite a vam se prsti ne zaglave između uređaja i uloška s baterijom kad postavljate uložak s baterijom, kao i između uređaja i poklopca za bateriju kad ga zatvarate.

Kako biste postavili uložak s baterijom, otpustite blokadu poklopca i otvorite poklopac za bateriju. (**Fig. 1**) Umetnite uložak s baterijom. Poravnajte jezičac na ulošku s baterijom sa utorom na kućištu i kliznite ga na mjesto. Umetnite ga do kraja dok se ne blokira na mjestu laganim klikom. Ako vidite crveni indikator s gornje strane gumba, nije se potpuno blokirao. Zatim zatvorite poklopac za bateriju.
Kako biste uklonili uložak s baterijom kliznite ga s alata kliznuvi gumb s prednje strane uloška. (**Fig. 2**)

⚠OPREZ:

- Uvijek instalirajte baterijski uložak do kraja. Ako nije tako, može slučajno ispasti iz uređaja, uzrokujući ozljede vama ili nekome oko vas.
- Nemojte uložak s baterijom umetati na silu. Ako ne ulazi lagano, ne umećete ga ispravno.

Pokazivanje preostalog kapaciteta baterije (Fig. 3)

(Samo za uloške s baterijom s indikatorom)
Pritisnite gumb za provjeru na ulošku s baterijom kako biste pokazali preostali kapacitet baterije. Lampica indikatora se uključuje na nekoliko sekundi.

Lampice indikatora			Preostali kapacitet
Osvijetljeno	Isključeno	Bljeska	
■ ■ ■ ■	□	▣	75 % do 100 %
■ ■ ■ □	□	□	50 % do 75 %
■ ■ □ □	□	□	25 % do 50 %
■ □ □ □	□	□	0 % do 25 %
▣ □ □ □	□	□	Napunite bateriju.
■ ■ □ □ □ □ ■ ■ ↑ ↓	□	□	Baterija je možda u kvaru.

NAPOMENA:

- Ovisno o uvjetima korištenja i okolnoj temperaturi, indikacija se može malo razlikovati od stvarnog kapaciteta.
- Prva (krajna lijeva) lampica indikatora će bljeskati dok sustav za zaštitu baterije radi.

Korištenje baterija koje nisu originalne Makita, odnosno baterija koje su mijenjane, će poništiti Makita jamstvo za Makita uređaj i punjač.

Uključivanje svjetla i odabir načina svjetline (Fig. 4)

- Prekidač: Pritisnite prekidač jednom, svjetlo se uključuje (aktivira se način svjetline od zadnje postavke). Ponovno pritisnite prekidač, svjetlo se isključuje.
- Odabir načina svjetline: Slijed svjetline je: Način visoko / Način srednje / Način nisko / Način visoko za svaki pritisak dok je svjetlo uključeno.

Sustav za zaštitu baterije (Fig. 5)

Uređaj je opremljen sustavom za zaštitu baterije kako bi se produžio vijek baterije. Kad se baterija skoro isprazni, LED lampice se isključuju, osim one jedne, kao na ilustraciji. Pet do deset minuta kasnije, sustav automatski prekida napajanje.

Zaštita od pregrijavanja

Kada se uređaj ili baterija pregrije, uređaj se automatski zaustavlja. Pustite da se uređaj ohladi prije nego što ga ponovno uključite.

UPORABA

⚠OPREZ:

- Uređaj uvijek postavljajte na ravno i stabilno mjesto. U protivnom može doći do padanja.

Prilagodba kuta svjetla (Fig. 6)

Otpustite ručke s obje strane. Prilagodite kut svjetla (raspon prilagodbe je 240°). Zatim opet zategnite ručke.

⚠OPREZ:

Pazite da ne uhvatite prste dok prilagođavate kut svjetla.

Lijepljenje folije protiv odsjaja (Fig. 8)

Izborni dodaci

- Prije lijepljenja folije protiv odsjaja, uklonite prijavštinu s površine leće uređaja.
- Koristite sprej bocu da biste potpuno navlažili leću uređaja i površinu na koju je pričvršćena folija protiv odsjaja.
- Zalijepite je u sredinu leće uređaja.
- Koristite brisač ili gumenu lopaticu da izbacite kapljice zraka ili vode između folije i leće.
- Nakon lijepljenja, obrišite sve kapljice vode suhom krpom.

Postavljanje abažura (Fig. 9)

Izborni dodaci

Zakačite izbočinu abažura na urez uređaja kao što je prikazano.

Korištenje tronožca (izborni dodaci)

⚠OPREZ:

- Pažljivo pročitajte priručnik s uputama za dodatke prije njihova korištenja sa svjetlom.
- Svjetlo možete staviti na tronožac kako biste omogućili rad. (Fig. 7)

⚠OPREZ:

- Pazite da ne ispuštite uređaj dok ga postavljate na tronožac.
- Tronožac postavite na ravnu i stabilnu površinu kao biste spriječili padanje.
- Noge tronožca raširite koliko je to moguće.
- Nemojte koristiti tronožac u slučaju jakog vjetrova.
- Provjerite je li uređaj dobro pričvršćen na tronožac.
- Uklonite uređaj dok nosite tronožac ili sklapate noge tronožca.
- Pazite da ne zaglavite ruku u nogama tronožca kad ga zatvarate.

ODRŽAVANJE

⚠OPREZ:

- Uvijek pazite da je uređaj isključen, te da je uložak s baterijom uklonjen prije početka pregleda ili održavanja.
- Nikad ne koristite benzin, razrjeđivač, alkohol ili nešto slično. Može doći do promjene boje, deformacije ili pukotina.

Korisnik smije obavljati samo održavanje opisano u ovom priručniku s uputama. Svi drugo radovi moraju se obaviti u ovlaštenoj servisnoj radionici Makita.

Čišćenje

⚠OPREZ:

- Uređaj nemojte nikad prati u vodi. Povremeno prebrišite vanjski dio (tijelo uređaja) krpom namočenom u sapunicu.

IZBORNI DODACI

OPREZ:

- Ovi se dodaci ili nastavci preporučuju za korištenje s vašim Makita uređajem navedenim u ovom priručniku. Korištenje drugih dodataka ili nastavaka može predstavljati rizik od ozljede. Dodatke ili nastavke koristite isključivo za njihovu namjenu.

Ako vam treba pomoć ili više pojedinosti o ovim dodacima, obratite se svom lokalnom Makita servisnom centru.

- Originalna baterija i punjač Makita
- Folija protiv odsjaja
- Abažur
- Tronožac [Br. dijela: GM00002073]

NAPOMENA:

- Neke stavke s popisa mogu biti uključene u paket uređaja kao standardni dodaci. Mogu se razlikovati od zemlje do zemlje.

МАКЕДОНСКИ (Оригинални упатства)

Објаснување на општиот поглед

- | | | |
|---------------------------|------------------------|----------------------------------|
| 1. Заклучување на капакот | 2. Капак на батеријата | 3. Сијалички на индикаторот |
| 4. Копче за проверка | 5. Прекинувач | 6. Избор на режим на осветленост |
| 7. Копче | | |

СПЕЦИФИКАЦИИ

Модел	ML005G
LED	40 парчиња
Извор на напојување	14,4/18/36 V DC
Димензии (Д × Ш × В)	248 mm × 309 mm × 296 mm
Нето тежина	4,6 kg
Површина за примање притисок	0,07 m ²
Заштитен степен	IP65

- Спецификациите може да се разликуваат од држава до држава.
- Димензиите се со сплутена положба на рачката.
- Тежината не го вклучува кертриџот за батерија.
- Поради нашата континуирана програма за истражување и развој, спецификациите што се тука опишани се предмет на промена без најава.

Применлива касета на батеријата и времето на работење

Напон	Применлива касета на батеријата	Време на работење (приближно)		
		Високо	Среден	Ниско
14,4 V	BL1415N	0,5 часа	1,1 часа	2,3 часа
	BL1430B	0,8 часа	1,8 часа	3,5 часа
	BL1440	1,3 часа	2,9 часа	5,9 часа
	BL1460B	1,7 часа	3,8 часа	7,5 часа
18 V	BL1815N	0,7 часа	1,5 часа	3,0 часа
	BL1820B	0,9 часа	2,0 часа	3,5 часа
	BL1830B	1,3 часа	2,7 часа	5,5 часа
	BL1840B	1,8 часа	3,5 часа	7,5 часа
	BL1850B	2,3 часа	4,5 часа	10 часа
	BL1860B	2,7 часа	5,5 часа	12 часа
36 V	BL4020	1,7 часа	3,5 часа	7,0 часа
	BL4025	2,2 часа	4,5 часа	9,5 часа
	BL4040	3,5 часа	7,5 часа	15 часа
	BL4050F	4,0 часа	9,5 часа	18 часа
	BL4080F	7,0 часа	15 часа	30 часа

- Некои од касетите на батерии наведени погоре, може да не бидат достапни во зависност од вашиот регион на живеење.
- Времето на работење може да се разликува во зависност од видот на батеријата, статусот на полнење и условите на користење.

⚠ ПРЕДУПРЕДУВАЊЕ: Користете ги само касетите на батерии коишто се погоре наведени. Користењето на било кои други касети на батерии може да предизвика повреда и/или пожар.

Симболи

Следниот дел ги прикажува симболите коишто се користат за опремата. Осигурете се дека сте го разбрале нивното значење пред употребата.



- Прочитајте го упатството за користење.



- Само за земјите од ЕУ Поради присуството на опасни компоненти во опремата, отпадот од електрична и електронска опрема, акумулатори и батерии може да има негативно влијание врз животната средина и здравјето на луѓето. Не фрлајте ги електричните и електронските апарати или батериите со домашен отпад! Во согласност со Европската директива за отпадна електрична и електронска опрема и за акумулатори и батерии и отпадни акумулатори и батерии, како и нивното прилагодување кон националното законодавство, отпадната електрична опрема, батериите и акумулаторите треба да се складираат посебно и да се доставуваат до посебна собирна точка за комунален отпад кој работи согласно прописите за заштита на животната средина. Тоа го покажува симболот на пречкртаната корпа со тркала поставена на опремата.



- Оптичко зрачење (ултравиолетово-UV и инфрацрвено-IR). Смалете ја колку што е можно изложеноста на очите или кожата.



- Не гледајте во ламбата за работа.



- Користете соодветен заштитен штит или заштита за очите.



- Водете посебна грижа и внимание!

ВАЖНИ БЕЗБЕДНОСНИ УПАТСТВА

⚠ ПРЕДУПРЕДУВАЊЕ: При користењето на апаратите, основните мерки на претпазливост треба секогаш да се следат, за да се намали ризикот од пожар, електричен удар и лични повреди, вклучувајќи ги и следните нешта:

ПРОЧИТАЈТЕ ГИ СИТЕ УПАТСТВА.

1. Не гледајте во светлината, или не изложувајте ги очите на светлина. Може да дојде до оштетување на очите.
2. Не ја покривајте сијаличката со платно, картон итн. Во спротивно може да настане пламен.
3. Не изложувајте ја на дожд или снег. Не мијте ја во вода.
4. Не допирајте ја внатрешноста на апаратот со пинцети, метални алатки итн.
5. Кога апаратот не е во употреба, секогаш исклучете го и извадете ја касетата на батеријата од апаратот.
6. Не изложувајте ја апаратот на шок од отпуштање од раце, удар итн.
7. Безбедносни информации за преносливи осветлувачи со батерии.
 - Фрлањето на батериите треба да биде во склад со вашите локални прописи што се однесуваат на отстранувањето на опасни материјали.
 - Не ја палете батеријата.
8. Дополнителни информации за осветлувачи.
 - Изворот на светлина на овој светилник не може да се замени; кога изворот на светлина ќе дојде до крајот на својот животен век, целата светилка ќе се замени.
9. Употреба и грижа за батериската алатка.
 - ПРЕДУПРЕДУВАЊЕ: Прочитајте ги упатствата и предупредувања за безбедност. Доколку не ги следите предупредувањата или упатствата, може да предизвикате електричен удар, пожар и/или сериозни повреди.
 - Спречете ненамерно стартување на апаратот. Осигурете се дека прекинувачот е во исклучена позиција пред да се поврзете со батерискиот пакет, пред да го подигнете или носите апаратот. Носете го апаратот така што ќе го држите прстот на прекинувачот или на енергетскиот апарат што има прекинувач за несреќни случаи.
 - Исклучете го батерискиот пакет од апаратот пред да направите било какви прилагодувања, да промените додатоци или да го ставите некаде апаратот. Ваквите превентивни безбедносни мерки го намалуваат ризикот од случајно вклучување на апаратот.
 - Полнете ги единствено со полнач одреден од страна на производителот. Полначот што е погоден за еден вид на батериски пакет може да предизвика ризик од пожар ако се користи со некој друг батериски пакет.
 - Користете апарати единствено со специјално одредени батериски пакети. Користењето на било кои други батериски пакети може да создаде ризик од повреди или пожар.
 - Кога батерискиот пакет не е во употреба, чувајте го подалеку од други метални објекти, како што се спојувалки, монети, клучеви, клинчи, шrafoви или други мали метални предмети што можат да предизвикаат конекција на еден терминал со друг. Краткиот спој помеѓу терминалите може да предизвика изгореници или пожар.
 - Во услови на злоупотреба, течноста може да излезе од батериите; избегнувајте контакт. Ако дојде до случаен контакт, веднаш исплакнете со вода. Ако дојде до контакт на течноста со очите, дополнително побарајте и медицинска помош. Течноста исфрлена од батеријата може да предизвика иритација или изгореници.
 - Не користете го батерискиот пакет или апарат што се оштетени или изменети. Оштетените или изменети батерии можат да покажат непредвидливо однесување, што може да резултира со пожар, експлозија или ризик од повреда.
 - Не изложувајте го батерискиот пакет или апаратот на прекумерна температура. Изложеноста на пожар или на температури над 130 °C (265 °F) може да предизвика експлозија.
 - Следете ги сите упатства за полнење на батериите и не полнете го батерискиот пакет или апаратот надвор од температурниот опсег одреден во упатствата. Неправилното полнење или полнењето на температури надвор од одредениот температурен опсег, може да ја оштети батеријата и да го зголеми ризикот од пожар.
 - Сервисирањето треба да биде изведено од страна на квалификувано лице за поправка, кое што користи само идентични делови за замена. Со ова ќе се осигура дека се одржува безбедноста на производот.
 - Не менувајте, ниту обидувајте се да го поправите апаратот или батерискиот пакет, освен на начинот којшто е наведен во упатствата за користење и грижа.

10. Важни безбедносни упатства за касетата на батеријата.

- Пред да ја користите касетата на батеријата, прочитајте ги сите упатства и ознаки за предупредување за (1) полначот на батерија, (2) батеријата и (3) производот што користи батерија.
 - Не ја расклопувајте и не ја оштетувајте касетата на батеријата. Тоа може да предизвика пламен, преголемо загревање или експлозија.
 - Ако времето на работење станало многу кратко, веднаш престанете со работењето. Тоа може да резултира со ризик од прегревање, можни изгореници, па дури и експлозија.
 - Ако електролитот ви влезе во очите, исплакнете ги со чиста вода и веднаш побарајте медицинска помош. Тоа може да резултира со губење на видот.
 - Не скратувајте ја касетата на батеријата.
 - Не складирајте и користете го апаратот и касетата на батеријата на места каде што температурата може да достигне или надмине 50 °C (122 °F).
 - Немојте да ја заковувате, сечете, кршите, фрлате или удирате касетата на батеријата од тврд предмет. Тоа може да предизвика пламен, преголемо загревање или експлозија.
 - Не користете оштетена батерија.
 - Содржаните литиум-јонски батерији подлежат на законските барања за опасни материји. За комерцијалните транспорти, на пример за трети страни, агентите за шпедиција, мораат да се почитуваат посебните барања за пакување и етикетирање. За подготовка на предметот којшто се испорачува, потребна е консултација со експерт за опасни материјали. Ве молиме почитувајте ги и евентуално подеталните национални регулативи. Запелете ги со лента или маскирајте ги отворените контакти и спакувајте ја батеријата на таков начин, што нема да може да се движи во пакувањето.
 - Користете ги батериите единствено со производите одредени од Makita. Инсталирањето на батериите во несоодветни производи може да резултира со пожар, прекумерна топлина, експлозија или истекување на електролитот.
 - Ако алатот не се користи подолг временски период, батеријата мора да се отстрани од него.
 - За време на употребата и после употребата, касетата на батеријата може да поприми топлина која може да предизвика изгореници. Внимавајте кога ги допирате загреаните касети на батериите.
 - Не допирајте го терминалот на касетата веднаш по употреба бидејќи може да биде толку загреан што ќе ви предизвика изгореници.
 - Не дозволувајте деланки, прав или нечистотија да навлезе во терминалите и отворите на касетата на батеријата. Тоа може да предизвика слаби перформанси или расипување на уредот или на касетата на батеријата.
 - Освен ако уредот не е наменет за употреба во близина на високонапонска струја, не ја користете касетата на батеријата во близина на високонапонска струја. Тоа може да предизвика лошо функционирање или расипување на уредот или на касетата на батеријата.
 - Чувајте ја батеријата подалеку од деца.
11. Совети за одржување на максималниот рок на траење на батеријата.
- Наполнете ја касетата на батеријата пред целосно да се испразни. Секогаш запрете го работењето на алатката и наполнете ја касетата на батеријата, кога ќе забележите помала моќност на алатката.
 - Никогаш не полнете ја до крај касетата на батеријата. Преполнувањето го скратува работниот век на батеријата.

- Касетата на батеријата полнете ја на собна температура на 10 °C - 40 °C (50 °F - 104 °F). Пред полнењето оставете ја врелата касета на батеријата да се излади.
- Кога не ја користите касетата на батеријата, извадете ја од уредот или од полначот.
- Наполнете ја касетата на батеријата ако не планирате да ја користите подолг временски период (повеќе од шест месеци).

⚠ВНИМАНИЕ: Користете само оригинални Makita батерији. Користењето на неоригинални Makita батерији, или батерији што биле изменети, може да резултира со пукање на батеријата што ќе предизвика пожар, лични повреди и оштетувања. Тоа исто така ќе ја поништи Makita гаранцијата за Makita алатот и полначот.

Зачувајте ги сите предупредувања и упатства за во иднина.

ОПИС НА ФУНКЦИЈАТА

⚠ВНИМАНИЕ:

- Секогаш осигурете се дека апаратот е исклучен и касетата на батеријата е отстранета, пред да ја прилагодите или проверите функцијата на апаратот.

Инсталирање или отстранување на касетата на батеријата

⚠ВНИМАНИЕ:

- **Држете ги цврсто апаратот и касетата на батеријата, кога ќе ја инсталирате или отстранувате касетата на батеријата.** Неисполнувањето на условот за цврсто држење на апаратот и касетата на батеријата, може да предизвика нивно лизгање од вашите раце и да резултира со оштетување на апаратот и касетата на батеријата и лична повреда.
- Внимавајте да не го ставите прстот(ите) помеѓу апаратот и касетата на батеријата при вметнувањето на касетата на батеријата, како и помеѓу апаратот и капакот на батеријата, при затворањето на капакот на батеријата.

За да ја инсталирате касетата на батеријата, ослободете ја бравата на капакот и отворете го капакот на батеријата. (Fig. 1)
Вметнете ја касетата на батеријата. Порамнете го јазичето на касетата на батеријата со жлебот на куќиштето и поставете ја на своето место. Вметнете ја целосно, сè додека не легне на своето место и не се чуе мало кликнување. Ако можете да го видите црвениот индикатор на горната страна од копчето, тогаш таа не е целосно заклучена на своето место. Потоа затворете го капакот на батеријата.
За да ја отстраните касетата на батеријата, лизнете ја од алатката додека го лизгате копчето на предната страна од касетата. (Fig. 2)

⚠ВНИМАНИЕ:

- Секогаш монтирајте ја касетата за батерија целосно на место. Ако не постапите така, таа може случајно да испадне од апаратот, предизвикувајќи повреда кај вас или на некој кој што е околу вас.
- Немојте со сила да ја инсталирате касетата на батеријата. Ако касетата на батеријата не лизне лесно внатре, тогаш не е правилно вметната.

Означување на преостанатиот капацитет на батеријата (Fig. 3)

(Само за касети на батерии со индикатор)
Притиснете го копчето за проверка на касетата на батеријата, за да се означи преостанатиот капацитет на батеријата. Сијаличките на индикаторот ќе засветат неколку секунди.

Сијалички на индикаторот			Преостанат капацитет
Осветлено	Исклучено	Трепкање	
■ ■ ■ ■			75 % до 100 %
■ ■ ■ □			50 % до 75 %
■ ■ □ □			25 % до 50 %
■ □ □ □			0 % до 25 %
▣ □ □ □			Наполни ја батеријата.
■ ■ □ □ ↓ □ □ ■ ■			Батеријата може да има дефект.

ЗАБЕЛЕШКА:

- Во зависност од условите за користење и температурата на околината, индикаторот може малку да се разликува од вистинскиот капацитет.
- Првата (лево на крај) светилка на индикаторот ќе светка кога ќе работи заштитниот систем на батеријата.

Користењето на неоригинални Makita батерии, или батерии што биле изменети, ќе ја поништи Makita гаранцијата за Makita апарат и полнач.

Вклучување на изборот на режим на светлина и осветленост (Fig. 4)

- Прекинувач: Притиснете го прекинувачот еднаш, светлото ќе се вклучи (во истиот режим на осветленост како во последната поставка). Повторно притиснете го прекинувачот, светлото ќе се исклучи.
- Избор на режим на осветленост: Секвенцата на осветленост е: Висок режим / Среден режим / Низок режим / Висок режим за секое притискање кога светлото е вклучено.

Систем за заштита на батеријата (Fig. 5)

Апаратот е опремен со систем за заштита на батеријата, за да го продолжи работниот век на батеријата. Кога нивото на батеријата ќе стане ниско, LED светилките се гаснат, освен една LED светилка, како што е прикажано. Потоа, околу пет до десет минути подоцна, системот автоматски го прекинува напојувањето.

Заштитата од прегревање

Кога апаратот или батеријата ќе се прегреат, апаратот автоматски запира. Оставете го апаратот да се излади пред да го вклучите повторно.

РАБОТЕЊЕ

⚠ВНИМАНИЕ:

- Апаратот секогаш ставајте го на рамно и стабилно место. Во спротивно може да се случи да падне.

Прилагодување на аголот на осветлувањето (Fig. 6)

Олабавете ги копчињата на двете страни. Прилагодете го аголот на осветлувањето (опсегот на прилагодување е 240°). Потоа повторно затегнете ги копчињата.

⚠ВНИМАНИЕ:

Внимавајте да не заглавите прст(и) при прилагодувањето на аголот на осветлувањето.

Лепење на фолијата против отсјај (Fig. 8)

Опционални додатоци

- Пред да ја залепите фолијата против отсјај, отстранете ја нечистотијата од површината на објективот на апаратот.
- Употребете шише со распрскувач за темелно да ги намокрите леќите на апаратот и површината на која е прикачен филм против отсјај.
- Залепете го во центарот на објективот на апаратот.
- Користете гума за чистење или гумена шпатула за да ги истуркате капките воздух или вода помеѓу филмот и леќата.
- Откако ќе се залепи, избришете ги сите капки вода со сува крпа.

Поставување на абажур (Fig. 9)

Опционални додатоци

Закачете го испакнувањето на абажурот на засекот на апаратот како што е илустрирано.

Користење со статив (опционална дополнителна опрема)

⚠ВНИМАНИЕ:

- Внимателно прочитајте ги упатствата за додатоците, пред да ги користите со осветлувањето.

Можете да го поставите стативот, за да ја олесните работата. (Fig. 7)

⚠ВНИМАНИЕ:

- Внимавајте да не го испуштите апаратот кога ќе го ставате на стативот.
- Ставете го стативот на рамна и стабилна површина, за да спречите негово паѓање.
- Раширете ги до максимум ногарките на стативот.
- Не користете го стативот ако има силен ветер.
- Осигурете се дека апаратот е сигурно прицврстен на стативот.
- Отстранете го апаратот кога го носите стативот или кога ги склопувате ногарките на стативот.
- Внимавајте да не ви се фати раката во ногарките на стативот, кога ќе го затворите истиот.

ОДРЖУВАЊЕ

⚠ВНИМАНИЕ:

- Секогаш осигурајте се дека апаратот е исклучен и касетата на батеријата е отстранета, пред да се обидете да извршите инспекција или одржување на производот.
- Никогаш не користете петрол, бензин, разредувач, алкохол или нешто слично. Може да дојде до промена на бојата, деформација или пукнатини.

Корисникот може да ги изведе само работите околу одржувањето, кои се опишани во упатството за користење. Било која друга работа мора да биде изведена од страна на овластените сервисни центри на Makita.

Чистење

⚠ВНИМАНИЕ:

- Никогаш не мијте го апаратот во вода. Одреме-навреме избришете ја надворешноста (куќиштето на апаратот) на апаратот, користејќи крпа натопена во вода со сапуница.

ОПЦИОНАЛНИ ДОДАТОЦИ

⚠ВНИМАНИЕ:

- Овие дополнителни додатоци или прилози се препорачуваат за користење со вашиот Makita апарат, наведени во ова упатство за употреба. Користењето на било какви други додатоци или прилози, може да претставува ризик од повреда на луѓето. Користете ги додатоците или прилозите само за нивната намена.

Ако ви треба помош за повеќе детали во врска со овие додатоци, обратете се во вашиот локален сервисен центар на Makita.

- Оригинална батерија и полнач на Makita
- Филм против блескање
- Абжура
- Статив [Дел бр.:GM00002073]

ЗАБЕЛЕШКА:

- Некои предмети во списокот можат да бидат вклучени во пакетот на апаратот, како стандардни додатоци. Тие можат да се разликуваат од држава до држава.

СРПСКИ (Оригинално упутство)

Објашњење општег приказа

1. Бравица поклопца
4. Тастер за проверу
7. Дугме

2. Поклопац батерије
5. Прекидач

3. Лампице индикатора
6. Избор режима осветљења

КАРАКТЕРИСТИКЕ

Модел	ML005G
LED	40 ком
Напајање	14,4/18/36 В ДЦ
Димензије (Д × Ш × В)	248 mm × 309 mm × 296 mm
Нето тежина	4,6 kg
Подручје за примање притиска	0,07 m ²
Степен заштите	IP65

- Карактеристике се могу разликовати у зависности од државе.
- Димензије су дате са ручком у доњем положају.
- Тежина не укључује батеријски уложак.
- Услед нашег непрекидног програма истраживања и развоја, карактеристике овде наведене могу бити промењене без обавештења.

Odgovarajući baterijski uložak и време рада

Напон	Одговарајући батеријски уложак	Време рада (приближно)		
		Високо	Средње	Ниско
14,4 V	BL1415N	0,5 часова	1,1 часова	2,3 часова
	BL1430B	0,8 часова	1,8 часова	3,5 часова
	BL1440	1,3 часова	2,9 часова	5,9 часова
	BL1460B	1,7 часова	3,8 часова	7,5 часова
18 V	BL1815N	0,7 часова	1,5 часова	3,0 часова
	BL1820B	0,9 часова	2,0 часова	3,5 часова
	BL1830B	1,3 часова	2,7 часова	5,5 часова
	BL1840B	1,8 часова	3,5 часова	7,5 часова
	BL1850B	2,3 часова	4,5 часова	10 часова
	BL1860B	2,7 часова	5,5 часова	12 часова
36 V	BL4020	1,7 часова	3,5 часова	7,0 часова
	BL4025	2,2 часова	4,5 часова	9,5 часова
	BL4040	3,5 часова	7,5 часова	15 часова
	BL4050F	4,0 часова	9,5 часова	18 часова
	BL4080F	7,0 часова	15 часова	30 часова

- Неке од батерија наведених изнад можда неће бити доступне у зависности од вашег региона.
- Време рада се може разликовати у зависности од типа батерије, статуса напуњености и услова коришћења.

⚠ УПОЗОРЕЊЕ: Користите искључиво батерије наведене изнад. Употреба других батерија може проузроковати повреду и/или пожар.

Симболи

У наставку су приказани симболи који се користе на опреми.

Будите сигурни да разумете њихово значење пре употребе.



- Прочитајте приручник са упутствима.



- Само за земље ЕУ Због присутности опасних компонената у опреми, отпадна електрична и електронска опрема, акумулатори и батерије могу имати негативан утицај на животну средину и здравље људи. Не бацајте електричне и електронске уређаје или батерије са кућним отпадом! У складу са Европском директивом о отпадној електричној и електронској опреми и о акумулаторима и батеријама и отпадним акумулаторима и батеријама, као и њиховом адаптацијом националном закону, отпадну електричну опрему, батерије и акумулаторе треба одвојено чувати и доставити на посебно сабирно место за комунални отпад, радећи у складу са прописима о заштити животне средине.

То је показано симболом прекрштене канте на точковима постављеним на опреми.



- Оптичко зрачење (УВ и ИЦ).
На најмању меру смањите излагање очију и коже.



- Немојте гледати у светилу током рада.



- Користите прикладна сенила или заштиту за очи.



- Посебно водите рачуна и обратите пажњу!

ВАЖНА СИГУРНОСНА УПУТСТВА

⚠ УПОЗОРЕЊЕ: Приликом употребе уређаја, увек се морају поштовати основне сигурносне мере како би се смањило ризик од пожара, електричног удара и телесних повреда, укључујући следеће:

ПРОЧИТАЈТЕ СВА УПУТСТВА.

1. Немојте гледати у светло или светло усмеравати у очи. Може доћи до оштећења ока.
 2. Током рада немојте покривати светилуку тканином или картоном итд. У супротном може доћи до пожара.
 3. Немојте га излагати киши или снегу. Немојте га прати у води.
 4. Немојте додиривати унутрашњост уређаја пинцетом, металним алатом итд.
 5. Када се уређај не користи, увек искључите и извадите батерију из ње.
 6. Немојте изложити уређај ударима тако што ћете га испустити, ударити итд.
 7. Безбедносне информације за преносиве светилуке са батеријама.
- Одлагање батерија мора бити у саобразности са локалним прописима који се односе на одлагање опасних материја.
 - Немојте спаљивати батерију.
 - 8. Додатне информације за светилуке.
 - Извор светлости ове светилуке није заменљив; када извор светлости дође до краја својег животног века, цела се светилука треба заменити.
 - 9. Употреба и одржавање алата са батеријом.
 - УПОЗОРЕЊЕ: Прочитајте сва безбедносна упозорења и упутства. Игнорисање ових упозорења и упутстава може резултирати струјним ударом, пожаром и/или озбиљном повредом.
 - Спречите нежељено укључење. Пре прикључења батеријског паковања, подизања или ношења, водите рачуна да прекидач буде у искљученом положају. Ношење опреме са прстом на прекидачу или довођење напајања на опрему са укљученим прекидачем може изазвати незгоду.
 - Извучите батеријско паковање из уређаја пре обављања било каквих подешавања, замене додатног прибора, или складиштења. Овакве превентивне безбедносне мере смањују ризик да се уређај случајно покрене.
 - Пуњење вршите искључиво пуњачем који је одредио произвођач. Пуњач који одговара једном типу батеријског паковања може створити ризик од пожара када се користи на другом батеријском паковању.
 - Искључиво користите опрему са посебно означеним батеријским паковањима. Употреба других батеријских паковања може створити ризик од повреде и пожара.
 - Када батеријско паковање није у употреби, држите га подаље од других металних предмета као што су спалилице, новчићи, кључеви, ексери, завртњи или други мали метални предмети који могу креирати спој једног терминала са другим. Кратак спој терминала батерије може проузроковати опекотине и пожар.
 - Под неповољним условима, течност може бити избачена из батерије; избегавајте контакт. Ако дође до случајног контакта, исперите водом. Ако течност дође у контакт са очима, додатно потражите лекарску помоћ. Течност избачена из батерије може проузроковати иритацију или опекотине.
 - Немојте користити батеријско паковање или уређај која је оштећена или модификована. Оштећене или модификоване батерије могу испоштити неочекивано понашање које може изазвати пожар, експлозију или повреду.
 - Батерију или уређај немојте излагати ватри или прекомерној температури. Излагање ватри или температури изнад 130 °C (265 °F) може изазвати експлозију.
 - Поштујте сва упутства за пуњење и немојте га вршити када су батеријско паковање или уређај изван температурног опсега који је наведен у упутствима. Неправилно или пуњење изван наведеног опсега може оштетити батерију и повећати ризик од пожара.
 - Сервис може обављати само квалификовани сервисер који користи идентичне заменске делове. Тако ћете осигурати да се одржи безбедност уређаја.
 - Немојте модификовати или покушати да поправите уређај или батеријско паковање на други начин осим онако како је то наведено у упутствима за употребу и одржавање.
 - 10. Важна сигурносна упутства за батеријски уложак.
 - Пре употребе батеријског улошка, прочитајте сва упутства и ознаке упозорења на (1) пуњачу батерије, (2) батерији и (3) производу који користи батерију.

- Немојте расклапати или вршити измене на батеријском улошку. То може изазвати пожар, прекомерну топлоту или експлозију.
- Ако је време рада постало претерано краће, одмах зауставите рад. То може изазвати ризик од прегревања, могуће опекотине па чак и експлозију.
- Ако вам електролит доспе у очи, исперите га чистом водом и одмах потражите лекарску помоћ. То може изазвати губитак вида.
- Немојте извршити кратак спој батеријског улошка.
- Немојте чувати и користити уређај и батеријски уложак на местима где температура може достићи или прећи 50 °C (122 °F).
- Немојте закуцавати, сећи, ломити, бацати, испустити батеријски уложак или ударити њиме о чврсту површину. Такав поступак може изазвати пожар, прекомерну топлоту или експлозију.
- Немојте користити оштећену батерију.
- Постојећа литијум-јонска батерија подлеже захтевима прописа о опасним материјама У случају комерцијалног транспорта нпр. од стране трећег лица, шпедитера, морају се поштовати специјални захтеви у вези паковања и означавања. За припрему ставке коју треба испоручити, потребно је консултовање експерта за опасне материје. Такође се придржавајте можда детаљнијих државних прописа. Облепите или прекривите отворене контакте и запакujte батерију на такав начин да се не може померати унутар паковања.
- Батерије користите искључиво у производима које је назначила компанија Макита. Постављање батерија у неодговарајуће производе може изазвати пожар, прекомерну топлоту, експлозију или цурење електролита.
- Ако се алат не користи у дугом временском периоду, батерија се мора извадити.
- Током и након употребе, батеријски уложак може захватити топлота која може изазвати опекотине или промрзLINE. Водите рачуна о руковању врућим батеријским улошцима.
- Немојте додиривати терминал уређаја одмах након употребе обзиром да може бити толико врућ да изазове опекотине.
- Немојте дозволити да се опилци, прашина или земља накупе унутар терминала, отвора и прореза батеријског улошка. То може изазвати слаб учинак или квар уређаја или батеријског улошка.
- Осим ако уређај не подржава употребу у близини високонапонских електричних водава, немојте користити батеријски уложак у њиховој близини. То може изазвати сметње у раду или квар уређаја или батеријског улошка.
- Батерију држите подаље од деце.
- 11. Савети за максималан радни век батерије.
- Напуните батеријски уложак пре него што се потпуно испразни.
- Увек зауставите рад алата и промените батеријски уложак када приметите смањење снаге алата.
- Никада немојте пунити потпуно напуњен батеријски уложак.
- Прекомерно пуњење скраћује радни век батерије.
- Пуните батеријски уложак на собној температури при 10 °C - 40 °C (50 °F - 104 °F). Допустите врућем батеријском улошку да се охлади пре пуњења.
- Када не користите батеријски уложак, извадите га из уређаја или пуњача.
- Напуните батеријски уложак ако га нећете користити у дужем временском периоду (више од шест месеци).

⚠ОПРЕЗ: Искључиво користите оригиналне Макита батерије. Употреба неоригиналних Макита батерија или батерија које су измењене, може изазвати пуцање батерије проузрокујући пожар, телесне повреде и материјалну штету. То ће такође довести до губитка гаранције за Макита алат и пуњач.

Чувајте сва упозорења и упутства за будуће потребе.

ОПИС ФУНКЦИЈА

⚠ОПРЕЗ:

- Пре подешавања или провере функција на уређају увек проверите да ли је уређај искључен и да ли је батеријски уложак извађен.

Постављање или уклањање батеријског улошка

⚠ОПРЕЗ:

- **Чврсто држите уређај и батеријски уложак када га постављате или вадите.** Лабаво држање уређаја и батеријског улошка може узроковати да исклизну из руку и изазову оштећење уређаја, батеријског улошка и телесну повреду.
- Пазите да не прикљештите прст(е) између уређаја и батеријског улошка када га постављате као и између уређаја и поклопца батерије када затварате поклопац.

Да бисте поставили батеријски уложак, отпустите бравицу поклопца и отворите поклопац. **(Fig. 1)** Уметните батеријски уложак. Поравнајте језичак на батеријском улошку са жљебом у кућишту и гурните га на место. Уметните га до краја док не легне на место уз лагану шкљоцање. Ако видите црвени индикатор на горњој страни дугмета, то значи да није потпуно легао. Затим затворите поклопац батерије. Да бисте извадили батеријски уложак, извучите га из алата померајући дугме на предњој страни улошка. **(Fig. 2)**

⚠ОПРЕЗ:

- Увек инсталирајте батеријски уложак до краја. У супротном, може случајно испати из уређаја, проузрокујући повреду вас или некога у вашој близини.
- Батеријски уложак немојте постављати на силу. Ако уложак не може лагано клизнути унутра, значи да није правилно уметнут.

Приказ преосталог капацитета батерије (Fig. 3)

(само код батеријских уложака са индикатором)
Притисните тастер за проверу на батеријском улошку како би се приказао преостали капацитет батерије. Лампице индикатора засветле у трајању од неколико секунди.

Лампице индикатора			Преостали капацитет
Осветљена	Искључена	Трепери	
■	□	▣	
■ ■ ■ ■			75 % до 100 %
■ ■ ■ □			50 % до 75 %
■ ■ □ □			25 % до 50 %
■ □ □ □			0 % до 25 %
▣ □ □ □			Напуните батерију.
■ ■ □ □	↑ ↓		Батерија је можда неисправна.
□ □ ■ ■			

НАПОМЕНА:

- У зависности од услова употребе и температуре окружења, индикација може благо одступати од стварног капацитета.
- Прва (крајња лева) индикациона лампица ће треперети када систем за заштиту батерије ради.

Употреба неоригиналних Макита батерија или батерија које су измењене ће довести до губитка гаранције за Макита уређај и пуњач.

Укључивање светла и избор режима осветљења (Fig. 4)

- Прекидач: Притисните прекидач једном, светло се укључује (на истом режиму осветљења као последњи пут) Притисните прекидач поново, светло се искључује.
- Избор режима осветљења: Распоред осветљења је: Високо / средње / ниско / режим високог осветљења код сваког притиска када је светло укључено.

Систем за заштиту батерије (Fig. 5)

Уређај поседује систем за заштиту батерије како би се продужио њен животни век. Када се батерија испразни, LED лампице се искључују осим једне као што је приказано. Затим приближно пет до десет минута касније систем се аутоматски искључује.

Заштита од прегревања

Када се уређај или батерија прегреје, уређај се аутоматски зауставља. Пустите да се уређај охлади пре него што га поново укључите.

РАД

▲ ОПРЕЗ:

- Уређај увек поставите на равну и стабилну површину. У супротном може доћи до пада.

Подешавање угла осветљења (Fig. 6)

Опустите дугмад са обе стране. Подесите угао осветљења (опсег подешавања је 240°). Затим поново притегните дугмад.

▲ ОПРЕЗ:

Пазите да не прикљештите прст(е) када подешавате угао осветљења.

Лепљење фолије против одсјаја (Fig. 5)

Опциони додатни прибор

- Пре лепљења фолије против одсјаја, уклоните прљавштину са површине сочива уређаја.
- Користите спреј боцу да бисте потпуно навлажили сочиво уређаја и површину на коју је причвршћена фолија против одсјаја.
- Залепите је у средину сочива уређаја.
- Користите брисач или гумену лопатицу да избаците капљице зрака или воде између фолије и сочива.
- Након лепљења, обришите све капљице воде сувом крпом.

Постављање абажура (Fig. 9)

Опциони додатни прибор

Закачите избочину абажура на урез уређаја као што је приказано.

Употреба уз треножац

(опциони додатни прибор)

▲ ОПРЕЗ:

- Пажљиво прочитајте упутства за додатни прибор пре него што га употребите уз светиљку.
- Светиљку можете поставити на треножац да бисте унапредили рад. (Fig. 7)

▲ ОПРЕЗ:

- Будите опрезни да не испустите уређај када га причвршћујете на треножац.
- Поставите треножац на равну и стабилну површину како бисте спречили превртање.
- Максимално раширите ноге треношца.
- Треножац немојте користити ако постоји снажан ветар.
- Водите рачуна да уређај буде чврсто постављен на треножац.
- Приликом ношења или склапања ногу треношца, уклоните уређај.
- Пазите да не прикљештите руку између ногу треношца када га склапате.

ОДРЖАВАЊЕ

▲ ОПРЕЗ:

- Пре прегледа или одржавања увек проверите да ли је уређај искључен, одвојен од напајања и да ли је батеријски улажак извађен.
- Никада немојте користити бензин, разређивач, алкохол и слично. Може доћи до промене боје, деформација или пуцања.

Корисник може вршити само одржавање које је описано у овом приручнику са упутствима. Сваки други рад морају спровести овлашћени Макита сервисни центри.

Чишћење

ОПРЕЗ:

- Никада немојте прати уређај у води.
- Повремено обришите спољашњост (тело уређаја) уређаја помоћу крпе натопљене у воду са сапуном.

ОПЦИОНИ ДОДАТНИ ПРИБОР

ОПРЕЗ:

- Овај додатни прибор или додаци се препоручују за употребу са Макита уређајем назначеним у овом упутству. Употреба другог додатног прибора или додатака може представљати ризик за повреде особља.

Додатни прибор или додатак користите искључиво за намењену употребу.

Ако вам је потребна помоћ у вези више детаља који се односе на овај додатни прибор, обратите се локалном Макита сервисном центру.

- Оригинална Макита батерија и пуњач
- Фолија против одсјаја
- Абажур
- Троножац [део бр: GM00002073]

НАПОМЕНА:

- Неке ставке са листе могу бити укључене у паковање уређаја као стандардни додатни прибор. Она се може разликовати у зависности од државе.

ҚАЗАҚ (Түпнұсқалық нұсқаулар)

Жалпы көріністің түсіндірмесі

1. Қақпақ құлпы
2. Батарея қақпағы
3. Индикаторлық шамдар
4. Тексеру түймесі
5. Ауыстырып-қосқыш
6. Жарықтық режимін таңдау
7. Тетік

ТЕХНИКАЛЫҚ СИПАТТАМАЛАРЫ

Үлгі	ML005G
ЖШД	40 Тал
Қуат көзі	14,4/18/36 V Тұрақты төк
Өлшемдері (Ұ × Е × Б)	248 mm × 309 mm × 296 mm
Таза салмағы	4,6 kg
Қысымға ұшыраған район	0,07 m ²
Қорғау дәрежесі	IP65

- Техникалық сипаттамалары елден елге ерекшеленіп отыруы мүмкін.
- Өлшемдері тұтқа төмен түсірілген күйде берілген.
- Салмағы бәтерія қорабын қамтымайды.
- Зерттеу және дамытудың үздіксіз бағдарламасына байланысты мұндағы техникалық сипаттамалар ескертусіз өзгертілуі мүмкін.

Тиісті батарея картриджды және жұмыс уақыты

Кернеу	Тиісті батарея картриджды	Жұмыс уақыты (шамамен)		
		Жоғары	Орташа	Төмен
14,4 V	BL1415N	0,5 сағат	1,1 сағат	2,3 сағат
	BL1430B	0,8 сағат	1,8 сағат	3,5 сағат
	BL1440	1,3 сағат	2,9 сағат	5,9 сағат
	BL1460B	1,7 сағат	3,8 сағат	7,5 сағат
18 V	BL1815N	0,7 сағат	1,5 сағат	3,0 сағат
	BL1820B	0,9 сағат	2,0 сағат	3,5 сағат
	BL1830B	1,3 сағат	2,7 сағат	5,5 сағат
	BL1840B	1,8 сағат	3,5 сағат	7,5 сағат
	BL1850B	2,3 сағат	4,5 сағат	10 сағат
	BL1860B	2,7 сағат	5,5 сағат	12 сағат
36 V	BL4020	1,7 сағат	3,5 сағат	7,0 сағат
	BL4025	2,2 сағат	4,5 сағат	9,5 сағат
	BL4040	3,5 сағат	7,5 сағат	15 сағат
	BL4050F	4,0 сағат	9,5 сағат	18 сағат
	BL4080F	7,0 сағат	15 сағат	30 сағат

- Жоғарыда тізілген кейбір батарея картридждары сіз тұратын аймаққа байланысты қолжетімді болмауы мүмкін.
- Жұмыс уақыттары батарея түріне, зарядтау күйіне және пайдалану жағдайына байланысты өзгеріп отыруы мүмкін.

⚠ ЕСКЕРТУ: Тек жоғарыда тізілген батарея картридждарын пайдаланыңыз. Кез келген басқа батарея картридждарын пайдалану жарақатқа және/немесе өртке әкелуі мүмкін.

Таңбалар

Төменде жабдық үшін пайдаланылған таңбалар көрсетілген.

Пайдалану алдында олардың мағынасын түсінетінізді тексеріңіз.



- Пайдалану нұсқаулығын оқып шығыңыз.



- Тек европа одағындағы елдерге ғана үйлеседі, өйткені жабдық, жарақсыз электр және электророндық жабдықтар, аккумуляторлар және бәтериялар арасында зиянды құрамдар өмір сүреді, орта мен адамзаттың денсаулығына кері ықпал жасауы мүмкін. Электрлік және электронды құрылғыларды бәтерияларды тұрмыстық қалдықтармен бірге тастамаңыз. Электр және электронды жабдықтардың қалдықтары мен аккумуляторлар мен қалдықтары туралы, сондай-ақ оларды ұлттық заңнамаға бейімдеу туралы Еуропалық директиваға сәйкес электр жабдықтары, бәтериялар мен аккумуляторлар қалдықтары бөлек сақталуы және бөлек жинау орнына жеткізілуі керек. қоршаған ортаны қорғау ережелеріне сәйкес жұмыс істейтін коммуналдық қалдықтар үшін. Бұл жабдықта қойылған сызылған донғалақты қоқыс жәшігінің белгісімен көрінеді.



- Оптикалық сәулелену (ультра күлгін сәулелер және инфрақызыл сәулелер). Көздерге немесе теріге әсерді барынша азайтыңыз.



- Жұмыс істеп тұрған шамға қарамаңыз.



- Тиісті қалқанды немесе көзді қорғау құралын пайдаланыңыз.



- Аса сақ болыңыз және көп көңіл бөліңіз!

ҚАУІПСІЗДІК ТУРАЛЫ МАҢЫЗДЫ НҰСҚАУЛАР

⚠️ ЕСКЕРТУ: Құрылғыларды пайдаланып жатқанда, өрт, ток соғуы және жарақат қаупін азайту үшін негізгі қауіпсіздік шараларын әрқашан қолдану керек, соның ішінде келесілерді:

БАРЛЫҚ НҰСҚАУЛАРДЫ ОҚЫП ШЫҒЫҢЫЗ.

1. Жарыққа қарамаңыз немесе көздеріңізді жарыққа ашпаңыз. Көздеріңізге зиян тиюі мүмкін.
2. Шамды матамен немесе картонмен, т.б. жаппаңыз, әйтпесе бұл жалынға әкелуі мүмкін.
3. Оған жаңбырдың немесе қардың әсерін тигізбеңіз. Оны суда жумаңыз.
4. Құрылғының ішіне пинцетпен, металл құралдармен және т.б. тиімеңіз.
5. Құрылғы пайдаланылып жатпағанда, әрқашан өшіріңіз және бәтерия картриджен құрылғыдан шығарыңыз.
6. Түсіріп алу, ұру, т.б. арқылы құрылғыға соққы тигізбеңіз.
7. Бәтериялары бар портативті шамдар үшін қауіпсіздік туралы ақпарат.

- Бәтерияны қоқысқа лақтыру қауіпті материалдарды қоқысқа лақтыруға қатысты жергілікті ережелерге сәйкес болуы керек.
- Бәтерияны жағуға болмайды.
8. Шамдарға арналған қосымша ақпарат.
- Бұл шырақтың жарық көзінен ауыстыруға болмайды; жарық көзі оның пайдалыу ғұмырына жеткенде, тұтас шырақты алмастыру керек.
9. Бәтерия құралын пайдалану және күту.
- ЕСКЕРТУ: Қауіпсіздік туралы барлық ескертулерді және нұсқауларды оқыңыз. Ескертулер мен нұсқауларды орындамау электр тогының соғуына, өртке және/немесе ауыр жарақатқа әкелуі мүмкін.
- Кездейсоқ іске қосылуын болдырмаңыз. Бәтериялар жинағына қосу, құрылғыны көтеру немесе алып жүру алдында ауыстырып-қосқыш өшірілу күйде екеніне көз жеткізіңіз. Құрылғыны саусақты ауыстырып-қосқышқа қойып алып жүру немесе ауыстырып-қосқыш қосулы құрылғының қуатын қосу сәтсіз жағдайларға әкеледі.
- Кез келген реттеулер жасау, аксессуарларды ауыстыру немесе құрылғыны сақтауға қою алдында бәтериялар жинағын құрылғыдан ажыратыңыз. Мұндай алдын алатын қауіпсіздік шаралары құрылғының кездейсоқ іске қосылуы қаупін азайтады.
- Тек өндіруші көрсеткен зарядтағышпен зарядтаңыз. Бәтериялар жинағының бір түріне жарамды зарядтағыш басқа бәтериялар жинағымен бірге пайдаланғанда өрт қаупін тудыруы мүмкін.
- Құрылғыларды тек арнайы белгіленген бәтериялар жинақтарымен бірге пайдаланыңыз. Кез келген басқа бәтериялар жинақтарын пайдалану жарақат алу және өрт қаупін тудыруы мүмкін.
- Бәтериялар жинағы пайдаланылып жатпағанда, бір клеммадан екіншісіне қосылмды жасау мүмкін басқа металл заттардан, мысалы, қағаз қыстырғыштардан, тындардан, кілттерден, шегелерден, бұрандалардан немесе басқа шағын металл заттардан аулақ ұстаңыз. Бәтерияның түйіспе тұстарын қысқа тұйықтау күйіктерге немесе өртке әкелуі мүмкін.
- Шарттарға сай емес жағдайларда бәтериядан сұйықтық шығуы мүмкін; оған тиімеңіз. Оған кездейсоқ тисеңіз, сумен шайыңыз. Сұйықтық көздерге тисе, бұған қоса медициналық көмекке жүгініңіз. Бәтериядан шыққан сұйықтық тітіркенуге немесе күйіктерге әкелуі мүмкін.
- Зақымдалған немесе өзгертілген бәтериялар жинағын немесе құрылғыны пайдаланбаңыз. Зақымдалған немесе өзгертілген бәтериялар болжауға келмейтін түрде жұмыс істеп, өртке, жарылысқа немесе жарақат қаупіне әкелуі мүмкін.
- Бәтериялар жинағына немесе құрылғыға оттың немесе артық температураның әсерін тигізбеңіз. Оттың немесе 130°C-тан (265 °F) жоғары температураның әсерін тигізу жарылысқа әкелуі мүмкін.
- Зарядтау туралы барлық нұсқауларды орындаңыз және бәтериялар жинағын немесе құрылғыны нұсқауларда көрсетілген температуралар ауқымынан тыс зарядтамаңыз. Тиісті емес немесе көрсетілген ауқымынан тыс температураларда зарядтау бәтерияны зақымдауы және өрт қаупін арттыруы мүмкін.
- Қызмет көрсетуді білікті жөндеуші тек бірдей ауыстыру бөлшектерін пайдаланып орындауы керек. Бұл осы өнімнің қауіпсіздігін сақталуын қамтамасыз етеді.
- Пайдалану және күту туралы нұсқауларда көрсетілген болмаса, құрылғыны немесе бәтериялар жинағын өзгертіңіз немесе жөндеуге әрекеттенбеңіз.
10. Бәтерия картриджені қатысты қауіпсіздік туралы маңызды нұсқаулар.
- Бәтерия картриджені пайдалану алдында (1) бәтерия зарядтағышындағы, (2) бәтериядағы және (3) бәтерияны пайдаланатын өнімдегі барлық нұсқауларды және сақтық белгілерді оқып шығыңыз.
- Бәтерия картриджені бөлшектемеңіз немесе бұзбаңыз. Бұл өртке, шамадан тыс қызуға немесе жарылысқа әкелуі мүмкін.

- Жұмыс уақыты тым қысқа болып кетсе, пайдалануды бірден тоқтатыңыз. Бұл қызып кету, ықтимал күйіктер және тіпті жарылыс қаупіне әкелуі мүмкін.
- Көздеріңізге электролит кірсе, оларды таза сумен шайыңыз және бірден медициналық көмек алыңыз. Бұл көру қабілетінің жоғалуына әкелуі мүмкін.
- Батарея картриджын қысқа тұйықтамаңыз.
- Құралды және батарея картриджын температура 50 °C-қа (122 °F) жетуі немесе одан асуы мүмкін жерлерде сақтамаңыз және пайдаланбаңыз.
- Батарея картриджіне шеге қақпаңыз, кеспеніз, сақтормаңыз, түсіріп алмаңыз немесе қатты затқа соқпаңыз. Мұндай әрекеттер өртке, шамадан тыс қызуға немесе жарылысқа әкелуі мүмкін.
- Зақымдалған батареяны пайдаланбаңыз.
- Ішіндегі литий-ионды батареяларды қауіпті тауарлар туралы заңнаманың талаптары қолданылады. Коммерциялық тасымалдаулар үшін, мысалы, үшінші тараптардың, қайта бағыттау агенттерінің, орауыштағы және жапсырмалардағы арнайы талаптарды орындау керек. Затты жөнелтуге дайындау үшін қауіпті материалдар жөніндегі маманнан кеңес алу керек. Сондай-ақ егжей-тегжейлі ұлттық ережелерді сақтаңыз. Түйіспелерді лентамен жабыңыз және батареяны орауышта қозғалмайтындай ораңыз.
- Батареяларды тек Makita көрсеткен өнімдерде пайдаланыңыз. Батареяларды талаптарға сай емес өнімдерде орнату өртке, артық қызуға, жарылысқа немесе электролиттің ағуына әкелуі мүмкін.
- Құрал ұзақ уақыт бойы пайдаланылмаса, батареяны құралдан шығару керек.
- Пайдалану кезінде және одан кейін батарея картриджы қызуы мүмкін, бұл күйіктерге немесе төмен температуралық күйіктерге әкелуі мүмкін. Ыстық батарея картридждерін ұстауға назар аударыңыз.
- Пайдаланғаннан кейін құралдың клеммасына бірден тиіспеніз, себебі ол күйіктер тудыруға жеткілікті қызып кетуі мүмкін.
- Батарея картриджының клеммаларына, тесіктеріне және ойықтарына жаңқалардың, шаңның немесе топырақтың тұрып қалуына жол бермеңіз. Бұл құралдың нашар жұмыс істеуіне әкелуі мүмкін немесе құралдың немесе батарея картриджының бұзылуына әкелуі мүмкін.
- Құрал жоғары вольтты электр желілері жанында пайдалануды қолдамаса, батарея картриджін жоғары вольтты электр желілерінің жанында пайдаланбаңыз. Бұл құралдың дұрыс жұмыс істеуіне я болмаса құралдың немесе батарея картриджының бұзылуына әкелуі мүмкін.
- Батареяны балалардан аулақ ұстаңыз.
- 11. Батареяның қызмет көрсету мерзімін максималды ету туралы кеңестер.
- Батарея картриджын толығымен зарядсыздану алдында ауыстырыңыз. Құралдың қуаты азырақ екенін байқағанда, әрқашан құралды пайдалануды тоқтатыңыз және батарея картриджін зарядтаңыз.
- Толығымен зарядталған батарея картриджін ешқашан зарядтамаңыз. Артық зарядтау батареяның қызмет көрсету мерзімін қысқартады.
- Батарея картриджын 10 °C - 40 °C (50 °F - 104 °F) бөлім температурасында зарядтаңыз. Зарядтау алдында ыстық батарея картриджін суытыңыз.
- Пайдаланбаған кезде батарея картриджін құралдан немесе зарядтағыштан алыңыз.
- Ұзақ уақыт бойы пайдаланбасаңыз (алты айдан көбірек), батарея картриджін зарядтаңыз.

⚠️ САҚТЫҚ ЕСКЕРТУ: Тек түпнұсқалық Makita батареяларын пайдаланыңыз. Түпнұсқалық емес Makita батареяларын немесе өзгертілген болуы мүмкін батареяларды пайдалану батареяның жарылуына әкеліп, өрттерге, жарақатқа және зақымға әкелуі мүмкін. Сондай-ақ бұл Makita құралының және зарядтағышының Makita кепілдігінің күшін жояды.

Барлық ескертулер мен нұсқауларды болашақта анықтама алу үшін сақтаңыз.

ФУНКЦИЯЛАРДЫҢ СИПАТТАМАСЫ

⚠️ САҚТЫҚ ЕСКЕРТУ:

- Құрылғыдағы функцияны реттеу немесе тексеру алдында әрқашан құрылғы өшірілі және батарея картриджы алынғанын тексеріңіз.

Батарея картриджын орнату немесе жою

⚠️ САҚТЫҚ ЕСКЕРТУ:

- Батарея картриджын орнатқанда немесе алғанда құрылғыны және батарея картриджін қатты ұстаңыз. Құрылғыны және батарея картриджін қатты ұстамаасаңыз, олар қолдарыңыздан шығып кетуі және құрылғы мен батарея картриджының зақымдалуына және жарақат алуға әкелуі мүмкін.
- Батарея картриджын салып жатқанда құрылғы мен батарея картриджі арасында, сонымен бірге батарея қақпағы мен жауып жатқанда құрылғы мен батарея қақпағы арасында саусақты қысып алмаңыз.

Батарея картриджын орнату үшін қақпақ құлпын босатыңыз және батарея қақпағын ашыңыз. (Fig. 1) Батарея картриджін салыңыз. Батарея картриджіндегі тілді корпусты ойықпен туралап, орнына сырғытып түсіріңіз. Оны «шырт» еткен дыбыспен орнында құлыпталғанша соңына дейін салыңыз. Түйіменің жоғарғы жағында қызыл индикаторды көрсеніз, ол толығымен құлыпталмаған. Содан кейін батарея қақпағын жабыңыз. Батарея картриджін алу үшін картридждің алдындағы түйімені сырғытып отырып, оны құралдан сырғытып алыңыз. (Fig. 2)

⚠️ САҚТЫҚ ЕСКЕРТУ:

- Бөтерә құрабын бастан аяқ толық орнату керек. Олай болмаса, ол құрылғыдан кездейсоқ түсіп қалып, сізді немесе айналаңыздағы біреуді жарақаттауы мүмкін.
- Батарея картриджын күшпен орнатпаңыз. Картридж оңай сырғып кірмесе, ол дұрыс салынып жатқан жоқ.

Батареяның қалған сыйымдылығын көрсету (Fig. 3)

(Тек индикаторы бар батарея картридждары үшін)
Қалған батарея қуатын көрсетуі үшін батарея картриджындағы тексеру түймесін басыңыз.
Индикаторлық шамдар бірнеше секунд бойы жанады.

Индикаторлық шамдар			Қалған қуат
Жанып тұр	Өшірілуі	Жыпылықтауда	
■ ■ ■ ■	□ □ □ □	▣ ▣ ▣ ▣	75 % - 100 %
■ ■ ■ □	□ □ □ □	▣ ▣ ▣ ▣	50 % - 75 %
■ ■ □ □	□ □ □ □	▣ ▣ ▣ ▣	25 % - 50 %
■ □ □ □	□ □ □ □	▣ ▣ ▣ ▣	0 % - 25 %
▣ □ □ □	□ □ □ □	▣ □ □ □	Батареяны зарядтаңыз.
■ ■ □ □	□ □ □ □	▣ □ □ □	Батарея ақаулы болуы мүмкін.

ЕСКЕРТПЕ:

- Пайдалану жағдайларына және қоршаған ортаның температурасына байланысты, индикатор іс жүзіндегі қуаттан азғантай өзгешеленуі мүмкін.
- Батареяны қорғау жүйесі жұмыс істеген кезде бірінші (шеткі сол жақтағы) шам жыпылықтайды.

Түпнұсқалық емес Makita батареяларын немесе өзгертілген батареяларды пайдалану Makita құрылғысының және зарядтағышының Makita кепілдігінің күшін жояды.

Шамды қосу және жарықтық режимін таңдау (Fig. 4)

1. Ауыстырып-қосқыш: Ауыстырып-қосқышты бір рет басыңыз, шам қосылады (соңғы параметрдегідей жарықтық режимінде). Ауыстырып-қосқышты қайтадан бассаңыз, шам өшеді.
2. Жарықтық режимін таңдау: Жарықтық реті: Шам қосулы кезде әр басқанда Жоғары режим / Орташа режим / Төмен режим / Жоғары режим.

Батареяны қорғау жүйесі (Fig. 5)

Батареяның қызмет көрсету мерзімін ұзарту үшін құрылғы батарея қорғанысымен жабдықталған. Батарея заряды төмен болғанда, көрсетілгендей бір ЖШД-тан басқа ЖШД шамдары өшеді. Шамамен бес-он минуттан кейін жүйе қуатты автоматты түрде өшіреді.

Қызып кетуден қорғау

Жабдық немесе бөтерә қызған кезде, жабдық ездығынен тоқтайды. Жабдықтарды суытқаннан кейін қайтадан ашыңыз.

ПАЙДАЛАНУ

⚠️САҚТЫҚ ЕСКЕРТУ:

- Құрылғыны әрқашан тегіс және тұрақты жерге қойыңыз. Әйтпесе құлау сәтсіз жағдайы орын алуы мүмкін.

Жарық бұрышын реттеу (Fig. 6)

Екі жағындағы тетіктерді босатыңыз. Жарық бұрышын реттеңіз (реттеу бұрышы 240°). Содан кейін тетіктерді қайтадан тартыңыз.

⚠️САҚТЫҚ ЕСКЕРТУ:

Жарық бұрышын реттеу кезінде саусақтарды қысып алмаңыз.

Бас жарықтан сақтануы шаптамасын жапсырыу (Fig. 8)

Қосымша аксессуарлар

- Бас жарықтан сақтануышаптамасын жапсырыудан бұрын, жабдық бетіндегі дақтарды тазалау керек.
- Бұрықкыш құмырасы арқылы жабдықтың линза мен бас жарықтан сақтйтын шаптамасының жабысқан бетын түбегейлы дымқылдау керек.
- Оны жабдық аппаратының ортасына жапсырамыз.
- Разйнке қырғыш немесе разйнке сурткыш арқылы жұқа перде мен линза арасындағы ауаны немесе су тамшыларын шығару.
- Жапсырып болған соң, құрғақ орамал арқылы барлық су тамшыларын сұртып тастау керек.

Шырақ сыртын орнатыу (Fig. 9)

Қосымша аксессуарлар

Суретте көрсетілгендей, шырақтың көрнекті бөлегын аспаптың науасына ылып қояды.

Штативпен (қосымша аксессуарлар) бірге пайдалану

⚠️САҚТЫҚ ЕСКЕРТУ:

- Шаммен бірге пайдалану алдында аксессуарлардың пайдалану нұсқаулықтарын мұқият оқып шығыңыз.
- Пайдалануды жеңілдету үшін шамды штативке қоюға болады. (Fig. 7)

⚠️САҚТЫҚ ЕСКЕРТУ:

- Құрылғыны штативке жалғау кезінде құрылғыны түсіріп алмаңыз.
- Құлауын болдырмау үшін штативті тегіс және тұрақты бетке қойыңыз.
- Штативтің табандарын максималды дәрежеде кеңейтіңіз.
- Жел қатты болса, штативті пайдаланбаңыз.
- Құрылғы штативке берік түрде жалғанғанын тексеріңіз.
- Штативті алып жүргенде немесе штатив табандарын жинағанда құрылғыны алып тастаңыз.
- Штативті жабу кезінде қолдарыңызды штатив табандарының арасында қысып алмаңыз.

ТЕХНИКАЛЫҚ ҚЫЗМЕТ КӨРСЕТУ

⚠️ САҚТЫҚ ЕСКЕРТУ:

- Тексеруге немесе техникалық қызмет көрсетуге әрекеттену алдында әрқашан құрылғы өшірулі екені және батарея картриджи алып тасталғанын тексеріңіз.
- Газолинді, бензінді, сұйылтқышты, алкогольді немесе сол сияқтыны ешқашан пайдаланбаңыз. Өңсіздену, пішіннің өзгеруі немесе жарықтар орын алуы мүмкін.

Пайдаланушы тек осы пайдалану нұсқаулығында сипатталған техникалық қызмет көрсету жұмысын орындай алады. Кез келген басқа жұмысты Makita өкілетті сервистік орталықтары орындауы керек.

Тазалау

⚠️ САҚТЫҚ ЕСКЕРТУ:

- Құрылғыны суда ешқашан жумаңыз. Кейде құрылғының сыртын (құрылғы корпусын) сабынды сумен ылғалдандырылған шүберекпен сүртіп тұрыңыз.

ҚОСЫМША АКСЕССУАРЛАР

⚠️ САҚТЫҚ ЕСКЕРТУ:

- Бұл аксессуарлар немесе тіркемелер осы нұсқаулықта көрсетілген Makita құрылғысымен бірге пайдалануға ұсынылады. Кез келген басқа аксессуарларды немесе тіркемелерді пайдалану адамдардың жарақат алу қаупін тудыруы мүмкін. Аксессуарды немесе тіркемені тек өзінің мақсатына сай пайдаланыңыз.

Осы аксессуарларға қатысты қосымша мәліметтер алу үшін кез келген көмек керек болса, жергілікті Makita сервистік орталығынан сұраңыз.

- Makita түпнұсқалық батареясы және зарядтағышы
- Бас жарықтан сақтануы шаптамасы
- Шырақ сырты
- Штатив [бөлшек нөмірі: GM00002073]

ЕСКЕРТПЕ:

- Бұл тізімдегі кейбір заттар құрылғы орауышында стандартты аксессуарлар түрінде қосылуы мүмкін. Олар елден елге ерекшеленіп отыруы мүмкін.

TÜRKÇE (Orijinal talimatlar)

Genel görünümle ilgili açıklama

1. Kapak kilidi
2. Pil kapağı
3. Gösterge lambaları
4. Kontrol düğmesi
5. Şalter
6. Parlaklık modu seçimi
7. Topuz

TEKNİK DEĞERLER

Model	ML005G
LED	40 adet
Güç kaynağı	14,4/18/36 V DC
Ölçüler (U x G x Y)	248 mm x 309 mm x 296 mm
Net ağırlık	4,6 kg
Basınç alma alanı	0,07 m ²
Koruma derecesi	IP65

- Teknik değerler ülkeden ülkeye değişebilir.
- Cihazın sapı aşağı indirilmiş durumdaki ölçüler verilmiştir.
- Ağırlık, pil kartuşunu içermez.
- Devam eden araştırma ve geliştirme programımız sebebiyle buradaki teknik değerler haber verilmeksizin değişikliğe tabidir.

Kullanılabilen pil kartuşu ve çalışma ömrü

Gerilim	Kullanılabilen pil kartuşu	Çalışma ömrü (yaklaşık)		
		Yüksek	Ortam	Düşük
14,4 V	BL1415N	0,5 saat	1,1 saat	2,3 saat
	BL1430B	0,8 saat	1,8 saat	3,5 saat
	BL1440	1,3 saat	2,9 saat	5,9 saat
	BL1460B	1,7 saat	3,8 saat	7,5 saat
18 V	BL1815N	0,7 saat	1,5 saat	3,0 saat
	BL1820B	0,9 saat	2,0 saat	3,5 saat
	BL1830B	1,3 saat	2,7 saat	5,5 saat
	BL1840B	1,8 saat	3,5 saat	7,5 saat
	BL1850B	2,3 saat	4,5 saat	10 saat
	BL1860B	2,7 saat	5,5 saat	12 saat
36 V	BL4020	1,7 saat	3,5 saat	7,0 saat
	BL4025	2,2 saat	4,5 saat	9,5 saat
	BL4040	3,5 saat	7,5 saat	15 saat
	BL4050F	4,0 saat	9,5 saat	18 saat
	BL4080F	7,0 saat	15 saat	30 saat

- Yukarıda listelenen pil kartuşlarından bazıları bulunduğunuz bölgeye bağlı olarak mevcut olmayabilir.
- Çalışma ömürleri pil tipleri, şarj durumu ve kullanım şartlarına bağlı olarak değişebilir.

⚠ UYARI: Sadece yukarıda listelenen pil kartuşlarını kullanın. Başka herhangi bir pil kartuşunun kullanılması yaralanma ve/veya yangına yol açabilir.

Semboller

Aşağıda bu ekipman için kullanılan semboller gösterilmiştir.

Kullanmadan önce bunların anlamını öğrendiğinizden emin olun.



• Kullanım talimatını okuyun.



• Sadece AB ülkeleri için Ekipmanda zararlı parçaların bulunması nedeniyle atık elektrik/elektronik ekipmanlar, akümülatörler ve piller çevre ve insan sağlığını olumsuz yönde etkileyebilir. Elektrikli ve elektronik aletleri veya pilleri ev atıklarıyla bertaraf etmeyin! Atık Elektrikli ve Elektronik Cihazlar ile Akümülatörler ve Piller hakkında Avrupa Direktifi ve ayrıca söz konusu mevzuatların ulusal hukuka adaptasyonu ile ilgili uygulamara uyarınca , atık elektrikli ekipman, piller ve akümülatörler ayrı olarak depolanmalı ve çevre koruma yönetmeliklerine uygun olarak işletilen belediye atıkları toplama noktasına sevk edilmelidir. Bu, ekipmanın üzerine yerleştirilen üstü çizilmiş tekerlekli kutu sembolü ile ifade edilir.



• Optik Radyasyon (UV ve IR). Göz veya cilt maruziyetini en aza indirin.



• Çalışan lambaya sürekli bakmayın.



• Uygun muhafaza veya göz koruması kullanın.



• Daha dikkatli olun!

ÖNEMLİ GÜVENLİK TALİMATLARI

UYARI: Cihazları kullanırken aşağıdakiler dahil olmak üzere yangın, elektrik çarpması ve kişisel yaralanma riskini azaltmak için daima temel güvenlik tedbirlerine uyulmalıdır:

TÜM TALİMATLARI OKUYUN.

1. İşçi direk olarak bakmayın ya da gözlerinizi ışığa maruz bırakmayın. Gözleriniz zarar görebilir.
2. Lambayı bir bez veya karton vb. ile kapatmayın. Aksi takdirde, alev almasına yol açabilir.
3. Yağmura ya da kara maruz bırakmayın. Suda yıkamayın.
4. Cihazın içine cımbız, metal aletler vb. ile dokunmayın.
5. Cihaz kullanılmadığı zaman daima kapalı tutun ve pil kartuşunu cihazdan çıkarın.
6. Düşürme, çarpma vb. hareketler ile cihaza hasar vermeyin.
7. Pili, taşınabilir lambalar için güvenlik bilgileri.

- Pilin, tehlikeli materyallerin atılmasını ele alan yerel mevzuata uygun şekilde atılması gerekir.
- Pili yakmayın.
8. Lambalar için ek bilgiler.
- Bu armatürün ışık kaynağı değiştirilemez; ışık kaynağı kullanım ömrü sonunda tüm armatür değiştirilir.
9. Pili aletinin kullanımını ve bakımı.
- UYARI: Tüm güvenlik uyarılarını ve talimatlarını okuyun. Uyarılarını ve talimatların uygulanmaması elektrik çarpması, yangın ve/veya ciddi yaralanma ile sonuçlanabilir.
- İstmeden çalıştırmayı önleyin. Pil grubunu bağlamadan önce, cihazı yerden kaldırmadan veya taşımadan önce şalterin kapalı olduğundan emin olun. Cihazı parmağınız şalterin üzerindenkeyen veya cihaza enerji verilmişken taşımak kazalara davetiyen çıkarır.
- Herhangi bir ayarlama yapmadan, aksesuarları değiştirmeden ya da cihazı saklamadan önce pil grubunu cihazdan ayırın. Bu tür önleyici güvenlik tedbirleri, cihazı kazara çalıştırma riskini azaltır.
- Sadece üretici tarafından belirtilen şarj cihazıyla şarj edin. Bir pil grubuna uygun olan şarj aleti başka bir pil grubuyla kullanıldığı zaman yangın riski oluşturabilir.
- Cihazları sadece özel olarak belirlenmiş pil grubuyla kullanın. Başka herhangi bir pil grubunun kullanılması yaralanma ve yangın riski oluşturabilir.
- Pil grubu kullanılmadığı zaman, pil grubunu bir kutup ile diğeri arasında bağlantı yapabilecek ataş, madeni para, anahtar, çivi, vida veya diğerk küçük metal cisimlerden uzak tutun. Pil kutuplarını kısala devre etmek yanıklara veya yangına yol açabilir.
- Yanlış kullanım şartlarında pilden sıvı kaçağı olabilir, temas etmeyin. Yanlışlıkla temas olursa suyla yıkayın. Sıvı gözlerle temas ederse ayrıca bir doktora yardım isteyin. Pilden sızan sıvı iritasyon veya yanıklara yol açabilir.
- Hasarlı veya modifiye edilmiş bir pil grubu ya da cihazı kullanmayın. Hasarlı ya da modifiye edilmiş piller yangın, patlama veya yaralanma riskiyle sonuçlanabilecek beklenmedik tepkiler verebilir.
- Pil grubunu ya da cihazı ateşe veya aşırı sıcaklığa maruz bırakmayın. Yangına ya da 130°C'nin (265°F) üzerindeki sıcaklıklara maruz kalma patlamaya neden olabilir.
- Tüm şarj talimatlarına uyun ve pil grubunu veya cihazı talimatlarda belirtilen sıcaklık aralığının dışında şarj etmeyin. Uygun olmayan şekilde veya belirlenmiş sıcaklık aralığının dışında şarj etmek, pile hasar verebilir ve yangın riskini yükseltebilir.
- Yalnızca aynı yedek parçaları kullanan kalifiye bir tamirci tarafından servis uygulanmasını sağlayın. Bu, ürün güvenliğinin korunmasını sağlayacaktır.
- Cihazı ya da pil grubunu kullanın ve bakım talimatlarında gösterilen haricinde modifiye etmeyin veya tamir etmeye çalışmayın.
10. Pil kartuşu ile ilgili önemli güvenlik talimatları.
- Pil kartuşunu kullanmadan önce tüm talimatları (1) pil şarj aleti, (2) pil ve (3) pili kullanan ürün üzerindeki uyarı işaretlerini okuyun.
- Pil kartuşunu demonte etmeyin ya da kurcalamayın. Bu; yangın, aşırı ısı ya da patlama ile sonuçlanabilir.
- Çalışma süresi aşırı derecede kısalsa cihazı derhal durdurun. Aşırı ısınma, yanık ve hatta patlama riski meydana gelebilir.
- Elektrolit gözlerinize girerse temiz suyla yıkayın ve derhal tıbbi tedavi alın. Görme duyunuzuz kaybedebilirsiniz.

- Pil kartuşunda kısa devre yapmayın.
- Aleti ya da pil kartuşunu sıcaklığın 50 °C'ye (122 °F) ulaşabileceği veya bu sıcaklığı aşabileceği yerlerde saklamayın ve kullanmayın.
- Pil kartuşunu çivilemeyin, kesmeyin, çarpmayın, fırlatmayın, düşürmeyin ya da sert bir nesneyi pil kartuşuna vurmayın. Bu türde bir davranış; yangın, aşırı ısı ya da patlama ile sonuçlanabilir.
- Hasarlı bir pili kullanmayın.
- Cihazdaki lityum iyon piller Tehlikeli Maddeler Mevzuatı şartlarına tabidir.
Örn. üçüncü firmalar, nakliye acentaları tarafından ticari nakliye işlemlerinde ambalajlama ve etiketleme ile ilgili özel şartlara uyulmalıdır. Gönderilen ürünün hazırlığında bir tehlikeli madde uzmanına başvurulması gerekmektedir. Lütfen aynı zamanda daha detaylı ulusal yönetmeliklere uyun. Açık kontak uçlarını bantlayın veya maskeleyin ve pili ambalaj içinde hareket edemeyecek şekilde sarın.
- Bu pilleri sadece Makita tarafından belirtilen ürünlerle birlikte kullanın. Pillerin uygun olmayan ürünlere takılması yangın, aşırı ısınma, patlama veya elektrolit kaçağına yol açabilir.
- Cihaz uzun bir süre kullanılmıyacaksa pil cihazdan çıkarılmalıdır.
- Kullanım sırasında ve sonrasında pil kartuşu, yanıklara ya da düşük sıcaklık yanıklarına yol açabilecek şekilde ısınabilir. Sıcak pil kartuşlarını tutarken dikkatli olun.
- Yanıklara yol açabilecek kadar ısınmış olabileceği için kullanımdan hemen sonra alet kutbuna dokunmayın.
- Pil kartuşunun kutuplarına, deliklerine ve kanallarına parçacıkların, tozun ya da toprağın yapışmasına izin vermeyin. Bu durum, yetersiz performans ya da aletin veya pil kartuşunun bozulması ile sonuçlanabilir.
- Alet, yüksek gerilimli elektrik güç hatlarının yakınında kullanımı desteklemediği sürece pil kartuşunu, yüksek gerilimli elektrik güç hatlarının yakınında kullanmayın. Bu durum, arıza ya da aletin veya pil kartuşunun bozulması ile sonuçlanabilir.
- Pili, çocuklardan uzakta tutun.
- 11. Maksimum pil ömrünü korumak için ipuçları.
- Pil kartuşunu tamamen deşarj olmadan önce şarj edin. Düşük şarj uyarısını gördüğünüzde her zaman aletin çalışmasını durdurun ve pil kartuşunu şarj edin.
- Tamamen şarj edilmiş bir pil kartuşunu asla tekrar şarj etmeyin.
Aşırı şarj pil ömrünü kısaltır.
- Pil kartuşunu 10 °C - 40 °C (50 °F - 104 °F) arasındaki oda sıcaklığında şarj edin. Sıcak bir pil kartuşunu şarj etmeden önce soğumaya bırakın.
- Pil kartuşunu kullanmıyorken kartuşu, aletten ya da şarj cihazından çıkarın.
- Pil kartuşunu uzun süre kullanmayacaksanız (altı aydan fazla) şarj edin.

⚠DİKKAT: Yalnızca orijinal Makita pilleri kullanın. Orijinal olmayan Makita pillerinin veya değiştirilmiş pillerin kullanımı, pili patlamasına ve bunun sonucunda yangın, kişisel yaralanma ve hasara yol açabilir. Ayrıca Makita cihazı ve şarj cihazı için geçerli Makita garantisini geçersiz hale getirir.

Gelecekte başvurmak için tüm uyarıları ve talimatları saklayın.

İŞLEYİŞLE İLGİLİ AÇIKLAMA

⚠DİKKAT:

- Cihazdaki işlevi ayarlamadan veya kontrol etmeden önce daima cihazın kapalı olduğundan ve pil kartuşunun çıkarılmış olduğundan emin olun.

Pil kartuşunun takılması veya çıkarılması

⚠DİKKAT:

- **Pil kartuşunu takarken veya çıkarırken cihazı ve pil kartuşunu sıkı tutun.**
Cihaz ve pil kartuşunu sıkı tutmamak bunların elinizden kayıp düşmesine ve cihaz ile pil kartuşunun hasara uğramasına ve kişisel yaralanmaya yol açabilir.
- Pil kartuşunu takarken parmaklarınızın cihaz ile pil kartuşu arasında kalarak ve aynı zamanda pil kapağını kapatırken cihaz ile pil kartuşu arasında kalarak sıkışmamasına dikkat edin.

Pil kartuşunu takmak için kapak kilidini ve pil kapağını açın. (**Fig. 1**)

Pil kartuşunu yerleştirin. Pil kartuşu üzerindeki dili yuva içindeki oluğa hizalayın ve yerine kaydırın. Küçük bir tık sesiyle tamamen yerine oturup kilitlenceye kadar yerleştirin. Düğmenin üst kısmındaki kırmızı göstereyi görebiliyorsanız tam olarak kilitlenmemiştir. Ardından pil kapağını kapatın.

Pil kartuşunu çıkarmak için kartuşun önündeki düğmeyi kaydırırken kartuşu cihazdan kaydırarak çekin. (**Fig. 2**)

⚠DİKKAT:

- Pil kartuşunu daima tam olarak yerine takın. Aksi takdirde, yanlışlıkla cihazdan düşerek sizi veya çevrenizdekileri yaralayabilir.
- Pil kartuşunu zorlayarak takmayın. Kartuşu kolayca kaymıyorsa doğru yerleştirilmemiş demektir.

Kalan pil kapasitesinin gösterilmesi (Fig. 3)

(Sadece göstergeli pil kartuşları için)
Kalan pil kapasitesini göstermek için pil kartuşu üzerindeki kontrol tuşuna basın. Gösterge lambaları birkaç saniye yanar.

Gösterge lambaları			Kalan kapasite
İşıkli	Kapalı	Yanıp sönüyor	
■ ■ ■ ■			75 % to 100 %
■ ■ ■ □			50 % to 75 %
■ ■ □ □			25 % to 50 %
■ □ □ □			0 % to 25 %
▣ □ □ □			Pili şarj edin.
■ ■ □ □ ↑ ↓			Pil arızalanmış olabilir.

NOT:

- Kullanım koşulları ve ortam sıcaklığına bağlı olarak gösterge gerçek kapasiteden çok az farklı olabilir.
- İlk (en sol) gösterge lambası, pil koruma sistemi çalışırken yanıp sönecektir.

Orijinal olmayan veya değiştirilmiş Makita pillerinin kullanımını Makita cihazı ve şarj cihazı için geçerli Makita garantisini geçersiz hale getirecektir.

İşığın açılması ve parlaklık modu seçimi (Fig. 4)

1. Şalter: Şaltere bir kere basın, ışık yanacaktır (bir önceki parlaklık modu ayarında). Şaltere tekrar basın, ışık sönecektir.
2. Parlaklık modu seçimi: Parlaklık sırası şöyledir: Işık açtıkten her basıldığında Yüksek mod / Orta mod / Düşük mod / Yüksek mod.

Pil koruma sistemi (Fig. 5)

Cihazda pil ömrünü uzatmak için pil koruma sistemi vardır. Pil azaldığında, şekilde gösterilen LED haricindeki LED ışıkları sönecektir. Yaklaşık beş ila on dakika sonra sistem otomatik olarak enerjiyi kesecektir.

Aşırı ısınmaya karşı koruma

Cihaz veya pil aşırı ısındığında cihaz otomatik olarak durur. Cihazı tekrar açmadan önce soğumasını bekleyin.

ÇALIŞMA ŞEKLİ

⚠DİKKAT:

- Cihazı zaman zaman düz ve sağlam bir yere yerleştirin. Aksi takdirde düşerek kazaya yol açabilir.

Işık açısını ayarlama (Fig. 6)

Her iki taraftaki topuzları gevşetin. Işık açısını ayarlayın (ayar aralığı 240° şeklindedir). Ardından topuzları tekrar sıkın.

⚠DİKKAT:

Işık açısını ayarlarken parmaklarınızı sıkıştırmamaya dikkat edin.

Parlama önleyici filmi yapıştırma (Fig. 8)

Opsiyonel aksesuarlar

- Parlama önleyici filmi yapıştırmadan önce cihazın lens yüzeyindeki kirleri temizleyin.
- Sprey şişe kullanarak cihazın lensini ve parlama önleyici filmin tutturulduğu yüzeyi iyice ıslatın.
- Cihazın lensinin ortasına yapıştırın.
- Film ve lens arasındaki hava veya su damlacıklarını dışarı itmek için bir silcek veya kauçuk mala kullanın.
- Yapıştırdıktan sonra, su damlacıkları varsa kuru bir bezle silin.

Abajuru takıma (Fig. 9)

Opsiyonel aksesuarlar

Abajurun çıkıntısını gösterildiği gibi cihazın çentik üzerine yapıştırın.

Tripod ile kullanım (opsiyonel aksesuarlar)

⚠DİKKAT:

- Lambayla birlikte kullanmadan önce aksesuarların kullanım talimatlarını dikkatle okuyun.
- Kullanımını kolaylaştırmak için lambayı tripod üzerine koyabilirsiniz. (Fig. 7)

⚠DİKKAT:

- Cihazı tripod üzerine bağlarken düşürmemeye dikkat edin.
- Düşmesini önlemek için tripodu düz ve sağlam bir yüzeye yerleştirin.
- Tripodun ayaklarını maksimum mesafede açın.
- Rüzgar kuvvetli olduğunda tripod kullanmayın.
- Cihazın tripoda sağlam bir şekilde bağlandığından emin olun.
- Tripodu taşırken veya ayaklarını katlarken cihazı çıkarın.
- Tripodun ayaklarını katlarken ellerinizin sıkışmasına dikkat edin.

BAKIM

⚠DİKKAT:

- İnceleme ya da bakım gerçekleştirmeden önce daima cihazın kapalı olduğundan ve pil kartuşunun çıkarıldığından emin olun.
- Asla benzin, tiner, alkol veya benzeri madde kullanmayın. Renk verme, deformasyon veya çatlaklar meydana gelebilir.

Kullanıcı tarafından sadece bu kullanım talimatında açıklanan bakım işleri yapılabilir. Diğer tüm işler Makita yetkili servis merkezleri tarafından yapılmalıdır.

Temizlik

⚠DİKKAT:

- Cihazı asla suyla yıkamayın.
- Zaman zaman cihazın dış tarafını (cihaz gövdesi) sabunlu suyla ıslatılmış bir bezle silin.

OPSİYONEL AKSESUARLAR

⚠DİKKAT:

- Bu aksesuarlar veya ataşmanlar, bu talimatta belirtilen Makita cihazınızla kullanılmak üzere tavsiye edilmektedir. Diğer aksesuarlar veya ataşmanların kullanımı kişisel yaralanma riski oluşturabilir. Aksesuar veya ataşmanı sadece belirtilen amaçla kullanın.

Bu aksesuarlar hakkında daha fazla detay konusunda herhangi bir yardıma ihtiyaç duyarsanız bulunduğunuz yerdeki Makita servis merkezine başvurun.

- Makita orijinal pil ve şarj cihazı
- Parlama önleyici film
- Abajur
- Tripod [Parça No: GM00002073]

NOT:

- Listedeki bazı parçalar cihaz paketinde standart aksesuar olarak bulunabilir. Ülkeden ülkeye değişebilir.

1. 電池蓋鎖
4. 檢查按鈕
7. 旋鈕

2. 電池蓋
5. 開關

3. 指示燈
6. 亮度模式選擇

規格

型號	ML005G
LED	40 個
電源	14.4/18/36 V 直流
尺寸 (長 × 寬 × 高)	248 mm × 309 mm × 296 mm
淨重	4.6 kg
承壓面積	0.07 m ²
防護等級	IP65

- 各國家 / 地區的規格可能不同。
- 尺寸為把手平放時的尺寸。
- 重量不包括電池盒。
- 由於我們持續進行研發計畫，上述規格如有變更，恕不另行通知。

適用的電池盒與運作時間

電壓	適用的電池盒	運作時間 (估計值)		
		高	中	低
14.4 V	BL1415N	0.5 小時	1.1 小時	2.3 小時
	BL1430B	0.8 小時	1.8 小時	3.5 小時
	BL1440	1.3 小時	2.9 小時	5.9 小時
	BL1460B	1.7 小時	3.8 小時	7.5 小時
18 V	BL1815N	0.7 小時	1.5 小時	3.0 小時
	BL1820B	0.9 小時	2.0 小時	3.5 小時
	BL1830B	1.3 小時	2.7 小時	5.5 小時
	BL1840B	1.8 小時	3.5 小時	7.5 小時
	BL1850B	2.3 小時	4.5 小時	10 小時
	BL1860B	2.7 小時	5.5 小時	12 小時
36 V	BL4020	1.7 小時	3.5 小時	7.0 小時
	BL4025	2.2 小時	4.5 小時	9.5 小時
	BL4040	3.5 小時	7.5 小時	15 小時
	BL4050F	4.0 小時	9.5 小時	18 小時
	BL4080F	7.0 小時	15 小時	30 小時

- 您所在的區域可能無法取得上述的部分電池盒。
- 運作時間可能會因電池類型、充電狀態及使用情況而有不同。

⚠警告：請務必使用上方列出的電池盒。使用其他電池盒可能會導致受傷和 / 或火災。

符號

以下是本設備所使用的符號。

在使用前請務必了解這些符號的意義。



- 閱讀使用說明書。



- 僅適用於歐盟國家。設備、廢棄電氣和電子設備、蓄電池及電池中存在有害成分，可能會對環境和人體健康產生負面影響。請勿將電氣及電子設備或電池與生活垃圾一起丟棄！根據《關於廢棄電氣和電子設備、蓄電池和電池以及廢棄蓄電池和電池的歐盟指令》及適用的相關國家法律，廢棄電氣設備，電池和蓄電池應分開儲存，並投放至單獨的城市廢物收集點，按照環境保護法規進行處理。

上述要求用設備上的垃圾桶畫叉符號表示。



- 光輻射 (UV 和 IR)，
盡量避免接觸眼睛或皮膚。



- 請勿凝視運作中的燈具。



- 請使用適合的防護或護眼裝備。



- 請特別小心並注意！

重要安全指示

⚠ 警告：使用設備時應確實遵守基本安全預防措施，以減少火災、電擊及人身傷害的危險，包括以下項目：

閱讀所有說明。

1. 請勿直視燈光，請勿讓眼睛曝露在燈光中。否則眼睛可能會受傷。
2. 請勿在燈具上覆蓋布或紙箱等，否則可能會發生火災。
3. 請勿讓本設備曝露在雨中或雪中。請勿以水清洗本設備。
4. 請勿以鑷子、金屬工具等觸碰設備內部。
5. 不使用本設備時，務必關閉電源並從設備中取出電池盒。
6. 請勿使本設備因墜落、撞擊等而受到衝擊。
7. 帶有燈具的可攜式燈具安全資訊。

- 處置電池時應遵守當地有關處理危險物質的法規。
 - 請勿焚燒電池。
8. 燈具的其他資訊。
 - 該燈具的光源不可更換；當光源達到其使用壽命時，應更換整個燈具。
 9. 電池設備的使用和保養。
 - 警告：請閱讀所有安全警告和指示。若未遵循所有警告和指示，可能會造成觸電、火災和 / 或嚴重傷害。
 - 防止意外啓動。在連接電池組、拿起或搬運設備之前，請確認開關位於關閉位置。搬運設備時如果將手指放在開關上，或在開關位於開啓位置時供電給設備，都可能導致發生意外。
 - 進行任何調整、更換配件或存放設備之前，請從設備上斷開電池組的連接。上述預防性安全措施可降低意外啓動設備的風險。
 - 請務必以製造商指定的充電器進行充電。適用於特定類型電池組的充電器如果用於其它類型電池組，可能會有發生火災的風險。
 - 請務必使用專為本設備設計的電池組。使用其他電池組可能會導致受傷和火災。
 - 電池組未使用時，請使其遠離金屬物體，例如迴紋針、硬幣、鑰匙、釘子、螺絲或其他小型金屬物體，這些物體可能會導致兩個端子連通。電池端子如果短路，可能會導致燃燒或火災。
 - 在惡劣的條件下，液體可能會從電池中噴出；請避免接觸。如果意外接觸到，請用水沖洗。如果液體接觸到眼睛，請另行尋求醫療協助。從電池中噴出的液體可能會造成刺激或灼傷。
 - 請勿使用已損壞或改裝的電池組或設備。已損壞或改裝的電池可能出現不可預知的結果，進而導致起火、爆炸或受傷等風險。
 - 請勿使電池組或設備曝露於火焰中或使其過熱。曝露於火焰中或高於 130 °C (265 °F) 的溫度可能會引起爆炸。
 - 請遵守所有充電說明，並且請勿在說明書中指定的溫度範圍之外為電池組或設備充電。不正確的充電或在規定範圍之外的溫度下充電，可能會損壞電池並增加起火的危險。
 - 請由合格的維修人員進行維修，並且僅使用相同的替換零件。如此可確保產品的安全性。
 - 除了使用和保養說明中所述的項目之外，請勿修改或嘗試修理本產品或電池組。
 10. 電池盒的重要安全指示。
 - 在使用電池盒之前，請閱讀 (1) 電池充電器、(2) 電池和 (3) 使用電池的產品上的所有說明和警告標誌。
 - 請勿拆解或竄改電池盒，否則可能會導致起火、過熱或爆炸。
 - 如果可運作的時間變得非常短，請立即停止操作。否則可能會導致過熱、燒傷，甚至爆炸的風險。

- 如果電解液進入眼睛，請用清水沖洗並立即就醫。這種情況可能會導致喪失視力。
- 請勿使電池盒短路。
- 請勿將設備和電池盒存放在溫度可能達到或超過 50 °C (122 °F) 的位置，也請勿在上述環境中使用。
- 請勿對電池盒打釘、切割、擠壓、拋擲或摔落，或以堅硬物體撞擊電池盒，這類行為可能導致起火、過熱或爆炸。
- 請勿使用損壞的電池。
- 隨附的鋰離子電池符合「危險物品法規」的要求。若要進行商業運輸，例如第三方、貨運承攬商，必須注意包裝和標籤的特殊要求。準備將要運輸的物品時，必須諮詢危險物質專家，並請遵守可能更詳細的國家法規。用膠帶黏住或遮蓋暴露的接點，並包裹電池使其不會在包裝內移動。
- 請務必僅將電池用於 Makita 指定的產品。將電池安裝至不相容的產品上，可能會導致起火、過熱、爆炸或電解液洩漏。
- 如果長時間不使用設備，必須從設備中取出電池。
- 使用期間和使用之後，電池盒可能會發熱，這可能會導致燙傷或低溫灼傷。處理高溫的電池盒時，請特別小心。
- 請勿在使用之後立即觸碰設備的端子，因為其溫度可能會很高而導致燙傷。
- 請勿讓碎屑、灰塵或泥土卡在電池盒的端子、孔洞和凹槽中，否則可能會導致性能下降或造成設備或電池盒損壞。
- 除非設備支援在高壓電源線附近使用，否則請勿在高壓電源線附近使用電池盒，否則可能會導致工具或電池盒故障或損壞。
- 請將電池放置於兒童接觸不到的地方。
- 11. 有關維持最長電池壽命的提示。
 - 在電池完全放電之前，請為電池盒充電。發現設備電量不足時，請務必停止設備運作並為電池盒充電。
 - 請勿為已充滿電的電池盒充電。過度充電會縮短電池的使用壽命。
 - 請在 10 °C - 40 °C (50 °F - 104 °F) 的室溫中為電池盒充電。請讓高溫的電池盒冷卻後再充電。
 - 不使用電池盒時，務必將電池盒從設備或充電器中取出。
 - 如果電池盒將會長時間不使用 (超過六個月)，請將其充電。

⚠ 警告：只能使用原裝 Makita 電池。使用非原廠的 Makita 電池或改造過的電池可能會導致電池爆炸，引起火災、人身傷害和損壞。這也將使 Makita 設備和充電器的 Makita 保固失效。

請保留所有警告和指示，以供日後參考。

功能說明

⚠ 注意：

- 調整或檢查設備功能之前，請務必確認設備電源已關閉，並已取出電池盒。

安裝或取出電池盒

⚠ 注意：

- **安裝或取出電池盒時，請確實握住設備和電池盒。**若未確實握住設備和電池盒，可能會從手中滑落，損壞設備和電池盒並造成人身傷害。
- 裝入電池盒時，請小心勿讓手指夾在設備和電池盒之間；關閉電池蓋時，請勿讓手指夾在設備和電池蓋之間。

若要安裝電池盒，請鬆開電池蓋鎖，然後打開電池蓋。

(Fig. 1)

插入電池盒。將電池盒上的榫片對準外殼上的凹槽，然後將其滑入到位。將它完全插入，直到鎖定到位並發出咔嚓聲。如果您看到按鈕上方的紅色指示燈亮起，表示未完全鎖定到位。然後關閉電池蓋。

若要取出電池盒，請滑動電池盒正面的按鈕，同時將電池盒從設備上滑出。(Fig. 2)

⚠ 注意：

- 務必將電池盒完整安裝到位。否則，它可能會意外掉出設備，對您或周圍的人造成傷害。
- 請勿強行安裝電池盒。如果無法輕易滑入電池盒，表示電池盒未正確插入。

指示剩餘電池容量 (Fig. 3)

(僅適用於帶有指示燈的電池盒)

按下電池盒上的檢查按鈕以顯示剩餘的電池容量。指示燈會亮起幾秒鐘。

指示燈			剩餘容量
亮起	熄滅	閃爍	
■ ■ ■ ■			75% 至 100%
■ ■ ■ □			50% 至 75%
■ ■ □ □			25% 至 50%
■ □ □ □			0% 至 25%
▣ □ □ □			為電池充電。
■ ■ □ □ ↓ ↑ □ □ ■ ■			電池可能已經故障。

注：

- 依據使用條件和環境溫度，指示的容量可能與實際容量略有不同。
- 當電池保護系統運作時，第一個（最左邊）指示燈將會閃爍。

使用非原廠的 Makita 電池或改造過的電池，將使得 Makita 設備和充電器的 Makita 保固失效。

打開燈光和亮度模式選擇 (Fig. 4)

- 開關：按下開關一次，指示燈亮起（與上次設定相同的亮度模式）。再次按下開關，指示燈熄滅。
- 亮度模式選擇：亮度依序為：指示燈亮起時，每次按下為高模式中模式 / 低模式 / 高模式。

電池保護系統 (Fig. 5)

本設備配備電池保護系統，以延長電池壽命。電池電量變低時，除了一個 LED 燈之外，其餘 LED 燈將會熄滅，如圖所示。然後大約五到十分鐘之後，系統會自動切斷電源。

過熱保護

設備或電池過熱時，設備會自動停機。待設備冷卻後再重新開機。

操作

△注意：

- 請務必將本設備放置在平坦且穩定的位置，否則可能導致墜落事故。

調整燈光角度 (Fig. 6)

鬆開兩側的旋鈕。調整燈光角度（調整範圍為 240°）。然後再次旋緊旋鈕。

△注意：

調整光線角度時，請注意不要夾住手指。

粘貼防眩光膜 (Fig. 8)

選購配件

- 粘貼防眩光膜前，請清除設備透鏡表面的污垢。
- 使用噴霧瓶徹底濕潤設備透鏡及防眩光膜粘附面。
- 將防眩光膜粘貼在設備透鏡的中心。
- 使用刮板或橡膠抹刀將薄膜和透鏡之間的空氣或水滴排出。
- 貼緊後，用幹布擦乾所有水滴。

安裝燈罩 (Fig. 9)

選購配件

如圖所示，將燈罩的突出部分鉤住設備槽口。

使用三腳架（選購配件）

△注意：

- 將配件用於本燈具之前，請仔細閱讀配件的使用說明書。

您可以將本燈具安裝在三腳架上以方便於操作。(Fig. 7)

△注意：

- 將設備安裝在三腳架上時，請小心勿使設備掉落。
- 將三腳架放置在平坦且穩定的表面上以防止掉落。
- 將三腳架的支腳展開至最大幅度。
- 如果風勢很大，請勿使用三腳架。
- 請務必將設備牢固安裝在三腳架上。
- 攜帶三腳架或折疊三腳架的支腳時，請取下設備。
- 收摺三腳架時，請小心不要被三腳架的支腳夾住。

維護

△注意：

- 嘗試進行檢查或維護之前，請務必確認設備電源已關閉，並已取出電池盒。
- 切勿使用汽油、石油醚、稀釋劑、酒精或類似物品，否則可能會導致變色、變形或破裂。

使用者只能執行本使用說明書中的維護作業。其他任何工作都必須由 Makita 授權服務中心進行。

清潔

△注意：

- 切勿在水中清洗設備。
- 時常使用沾有肥皂水的布擦拭設備外部（設備主體）。

選購配件

△注意：

- 建議將這些配件或附件搭配本手冊中指定的 Makita 設備一起使用。使用其他配件或附件可能會導致人員受傷。
- 請務必將配件或附件用於其指定用途。

如需協助以取得有關這些配件的詳細資訊，請諮詢當地的 Makita 服務中心。

- Makita 原廠電池和充電器
- 防眩光膜
- 燈罩
- 三腳架 [零件編號：GM00002073]

注：

- 此列表中的某些項目可能為設備包裝中的標準配件。各國家 / 地區的配件可能不同。

台灣RoHS限用物質含有量標示
請掃描右方QR Code或參考下列網址：
<https://makita.com.tw/rohs/>



生產製造商名稱：Makita Corporation

進口商名稱：台灣牧田股份有限公司

電話：02-8601-9898 傳真機：02-8601-2266

地址：新北市 24459 林口區文化三路二段 798 號

الملحقات الاختيارية

⚠ تنبيه:

- يُوصى باستخدام هذه الملحقات أو المرفقات مع جهاز Makita الخاص بك المحدد في هذا الدليل. وقد يتسبب استخدام أي ملحقات أو مرفقات أخرى في خطر إصابة الأشخاص.
- لا تستخدم الملحقات أو المرفقات إلا للغرض المذكور له.
- إذا كنت في حاجة إلى مساعدة أو المزيد من التفاصيل بخصوص هذه الملحقات، فارجع إلى مركز خدمة Makita المحلي القريب منك.
- بطارية وشاحن Makita الأصليان
- غشاء مضاد للتوهج
- غطاء المصباح
- حامل ثلاثي القوائم (رقم الجزء: GM00002073)

ملاحظة:

- قد تكون بعض العناصر الموجودة في القائمة مضمنة في حزمة الجهاز كملحقات قياسية. وقد تختلف من بلد لآخر.

الإشارة إلى طاقة البطارية المتبقية (Fig. 3)

(لخراطيش البطاريات المزودة بمؤشر فقط)
اضغط على زر التحقق الموجود في خرطوشة البطارية للإشارة إلى طاقة البطارية المتبقية. يضيء مصباح المؤشر لضع ثوانٍ.

الطاقة المتبقية	مصباح المؤشر		
	يومض	مطفأ	مضيء
100 % إلى 75 %	■	■	■
75 % إلى 50 %	□	■	■
50 % إلى 25 %	□	□	■
25 % إلى 0 %	□	□	■
اشحن البطارية.	□	□	▧
قد تكون البطارية معطلة.	□	□	■

ملاحظة:

- بناءً على ظروف الاستخدام ودرجة الحرارة المحيطة، قد تختلف الإشارة قليلاً عن الطاقة الفعلية.
- سيومض مصباح المؤشر الأول (في أقصى الجانب الأيسر) عندما يعمل نظام حماية البطارية.
- استخدام بطاريات Makita غير أصلية، أو بطاريات تم تعديلها، من شأنه أن يبطل ضمان Makita الخاص بأدوات وشواحن Makita.

تشغيل المصباح وتحديد وضع السطوع (Fig. 4)

1. اضغط على المفتاح مرة واحدة، فيضيء المصباح (على نفس وضع سطوع الإعداد الأخير). اضغط على المفتاح مرة أخرى، فينطفئ المصباح.
2. تحديد وضع السطوع: تسلسل السطوع هو: وضع مرتفع / وضع متوسط / وضع منخفض / وضع مرتفع لكل ضغط أثناء إضاءة المصباح.

نظام حماية البطارية (Fig. 5)

الجهاز مزود بنظام لحماية البطارية لزيادة العمر الافتراضي للبطارية. عندما تصبح البطارية منخفضة، تنطفئ مصابيح LED باستثناء مصباح LED واحد كما هو مبين. وبعد خمس إلى عشر دقائق، يفصل النظام الطاقة تلقائيًا.

الحماية من الحرارة المرتفعة

عندما ترتفع درجة حرارة الجهاز أو البطارية، سيتوقف تشغيل الجهاز تلقائيًا. وعندما عليك أن تترك الجهاز يبرد قبل تشغيله مرة أخرى.

التشغيل

تنبيه:

- ضع الجهاز دائمًا في مكان مستوي وثابت. وإلا فقد يسقط الجهاز.

ضبط زاوية المصباح (Fig. 6)

قم بفتح الأقراص بكلا الجانبين. اضبط زاوية المصباح (نطاق الضبط 240 درجة). ثم أحكم ربط الأقراص مرة أخرى.

تنبيه:

احرص ألا تعلق الأصابع عند ضبط زاوية المصباح.

لصق الغشاء المضاد للتوهج (Fig. 8)

الملحقات الاختيارية

- قم بإزالة الأوساخ من سطح عدسة الجهاز، قبل لصق الغشاء المضاد للتوهج.
- قم بتبديل عدسة الجهاز كليًا والسطح الذي سيتم لصق الغشاء المضاد للتوهج عليه باستخدام زجاجة رذاذ.
- قم بالصق في وسط عدسة الجهاز.
- قم باستخدام ممسحة أو ملعقة مطاطية لدفع فقاعات الهواء أو قطرات الماء بين الغشاء والعدسة.
- بعد الانتهاء من الصق، قم بمسح أي قطرات ماء بقطعة قماش جافة.

تركيب غطاء المصباح (Fig. 9)

الملحقات الاختيارية

قم بتعليق بروز غطاء المصباح على فتحات الجهاز كما هو موضح.

الاستخدام مع الحامل ثلاثي القوائم (ملحقات إضافية)

تنبيه:

- اقرأ دلائل تعليمات الملحقات قبل استخدامها مع المصباح.
- يمكنك وضع المصباح على حامل ثلاثي القوائم لتيسير التشغيل. (Fig. 7)
- **تنبيه:**
- احرص على عدم سقوط الجهاز عند إرفاقه بالحامل ثلاثي القوائم.
- ضع الحامل ثلاثي القوائم على سطح مستوي وثابت لمنع سقوطه.
- انشر قوائم الحامل إلى حدها الأقصى.
- لا تستخدم الحامل ثلاثي القوائم إذا كانت الرياح قوية.
- تأكد من إرفاق الجهاز بالحامل ثلاثي القوائم بإحكام.
- ازل الجهاز عند حمل الحامل ثلاثي القوائم أو عند طي قوائم الحامل.
- احرص ألا تعلق يدك بين قوائم الحامل عند إغلاقه.

الصيانة

تنبيه:

- تأكد دومًا من إيقاف تشغيل الجهاز وإزالة خرطوشة البطارية قبل محاولة الفحص أو الصيانة.
- لا تستخدم الغازولين أو البنزين أو مخفف الطلاء أو الكحول أو ما شابه ذلك. فقد يحدث تغير في اللون أو تشوه أو تصدع.
- يُسمح للمستخدم بأعمال الصيانة المذكورة في هذا الدليل فقط. يجب ألا يؤدي أي عمل آخر إلا من مراكز خدمة Makita المعتمدة.

التنظيف

تنبيه:

- لا تغسل الجهاز في الماء.
- من وقت لآخر، امسح الجزء الخارجي (هيكل الجهاز) من الجهاز باستخدام قطعة قماش مغمورة في محلول من الماء والصابون.

احتفظ بكل التحذيرات والتعليمات للرجوع إليها في المستقبل.

الوصف الوظيفي

⚠ تنبيه:

- تأكد دائماً من إيقاف تشغيل الجهاز وإزالة خرطوشة البطارية قبل ضبط إحدى وظائف الجهاز أو التحقق منها.

تركيب خرطوشة البطارية أو إزالتها

⚠ تنبيه:

- أمسك الجهاز وخرطوشة البطارية بإحكام عند تركيب أو إزالة خرطوشة البطارية.
- قد يتسبب الإخفاق في الإمساك بالجهاز وخرطوشة البطارية في انزلاقهم من يديك مما يؤدي إلى تلف الجهاز وخرطوشة البطارية والإصابة الشخصية.
- احرص ألا تعلق الأصابع بين الجهاز وخرطوشة البطارية عند تحميل خرطوشة البطارية وكذلك بين الجهاز وغطاء البطارية عند غلق غطاء البطارية.

لتركيب خرطوشة البطارية، حرر قفل الغطاء وافتح غطاء البطارية. (Fig. 1) أدخل خرطوشة البطارية. قم بمحاذاة اللسان الموجود في خرطوشة البطارية مع التجويف الموجود في المبيت وثبته في مكانه. أدخل البطارية تماماً إلى أن يثبت في مكانه بنقرة صغيرة. إذا أمكنك مشاهدة المؤشر الأحمر في الجانب العلوي من الزر، فلم يتم قفلها تماماً. ثم أغلق غطاء البطارية. لإزالة خرطوشة البطارية، أخرجها من الأداة أثناء تحريك الزر الموجود في مقدمة الخرطوشة. (Fig. 2)

⚠ تنبيه:

- قم دائماً بتركيب خرطوشة البطارية تماماً في مكانها. في حال عدم القيام بذلك، قد تسقط خرطوشة البطارية من الجهاز دون قصد، مما يؤدي إلى إصابتك أو إصابة شخص ممن حولك.
- لا تقم بتركيب خرطوشة البطارية بالقوة. إذا لم تدخل البطارية بسهولة، فإنك لم تدخلها بالطريقة الصحيحة.

- إذا دخل الإلكتروليت في عينيك، فاغسلها بماء نقي واطلب الرعاية الطبية على الفور. وإلا، فقد يتسبب ذلك في فقد بصرك.
- لا تحدث قصراً في خرطوشة البطارية.
- لا تخزن أو تستخدم الأداة وخرطوشة البطارية في الأماكن التي يمكن أن تصل فيها درجات الحرارة إلى 50 درجة مئوية (122 فهرنهايت) أو تتجاوزها.
- لا تطرق على خرطوشة البطارية أو تطعنها أو تحطمها أو تقذفها أو تسقطها أو تصدمها بشيء صلب. قد يؤدي مثل هذا الإجراء إلى نشوب حريق أو توليد حرارة زائدة أو حدوث انفجار.
- لا تستخدم بطارية تالفة.
- تخضع بطاريات الليثيوم أيون المضمنة لمطابقات قوانين البضائع الخطرة. بالنسبة لعمليات النقل التجارية عبر جهات خارجية أو وكلاء الشحن على سبيل المثال، يجب الالتزام بالمتطلبات الخاصة على مواد التعبئة والملصقات. لإعداد السلعة الجارية شحنها، يلزم الرجوع إلى خبير في المواد الخطرة. يُرجى أيضاً مراعاة اللوائح الوطنية التي قد تكون أكثر تفصيلاً. قم بربط أو تغطية الملاصقات المكتشفة وتعبئة البطارية بطريقة تمنع حركتها داخل مواد التعبئة.
- لا تستخدم البطاريات إلا مع المنتجات المحددة من Makita. قد يتسبب تركيب البطاريات في منتجات غير متوافقة في حريق أو حرارة مفرطة أو انفجار أو تسرب الإلكتروليت.
- في حال عدم استخدام الأداة لفترة زمنية طويلة، يجب إزالة البطارية من الأداة.
- يمكن أن تسخن خرطوشة البطارية أثناء وبعد الانتهاء من استخدامها وتتسبب في حدوث حروق أو حروق درجات الحرارة المنخفضة. يجب الانتباه أثناء محاولة خراطيش البطاريات الساخنة.
- لا تلمس طرف الأداة مباشرة بعد الاستخدام حيث إنها قد تكون ساخنة وتسبب حروقاً.
- لا تسمح بتراكم الشظايا أو الغبار أو الملوثات على أطراف فتحات وحزوز خرطوشة البطارية. يمكن أن يؤدي ذلك إلى انخفاض الأداء أو تعطل الأداة أو خرطوشة البطارية.
- ما لم تكن الأداة تدعم الاستخدام بالقرب من خطوط الكهرباء عالية الجهد، فلا تستخدم خرطوشة البطارية بجانب خطوط الكهرباء عالية الجهد. يمكن أن يؤدي ذلك إلى حدوث خلل أو تعطل الأداة أو خرطوشة البطارية.
- احفظ البطارية بعيداً عن الأطفال.
- 11. نصائح للحفظ على أقصى عمر افتراضي للبطارية.
- اشحن خرطوشة البطارية قبل أن يفرغ شحنها تماماً.
- أوقف دوماً تشغيل الأداة واشحن خرطوشة البطارية عندما تلاحظ طاقة أقل للأداة.
- لا تكرر شحن خرطوشة بطارية مشحونة تماماً.
- الإفراط في الشحن يقلل العمر الافتراضي لخدمة البطارية.
- اشحن خرطوشة البطارية في درجة حرارة غرفة تتراوح من 10 درجات مئوية إلى 40 درجة مئوية (50 - 104 درجة فهرنهايت). اترك خرطوشة البطارية الساخنة تبرد قبل شحنها.
- عند عدم استخدام الجهاز، أزل خرطوشة البطارية من الأداة أو الشاحن.
- اشحن خرطوشة البطارية في حال عدم استخدامها لفترة طويلة (أكثر من ستة أشهر).

⚠ تنبيه: استخدم بطاريات ماكيتا Makita الأصلية فقط. قد يتسبب استخدام بطاريات Makita غير أصلية، أو بطاريات تم تعديلها، في انفجار البطارية مما يسبب الحرائق والإصابات الشخصية والتلفيات. كما سيصل ضمان Makita الخاص بأدوات وشواحن Makita.

الرموز

فيما يلي عرض للرموز المستخدمة للجهاز. تأكد من فهم معانيها قبل الاستخدام.



اقرأ دليل التعليمات.



فقط لدول الإتحاد الأوروبي ، بسبب وجود مكونات ضارة في الجهاز ، فإن نفايات الأجهزة الكهربائية والإلكترونية ، والمجمعات الكهربائية والبطاريات قد يكون لها أثر سلبي على البيئة وصحة الإنسان. لا تقم بالتخلص من نفايات الأجهزة الكهربائية والإلكترونية أو البطاريات مع النفايات المنزلية! وفقاً للإرشادات الأوروبية فيما يتعلق بنفايات الأجهزة الكهربائية والإلكترونية وفيما يتعلق بالمجمعات الكهربائية والبطاريات ونفايات المجمعات الكهربائية والبطاريات، وبالإضافة إلى تكيفها مع القانون الوطني ، فإنه يجب تخزين نفايات الأجهزة الكهربائية والبطاريات والمجمعات الكهربائية بشكل منفصل ونقلها إلى نقطة تجميع نفايات بلدية منفصلة، والتي تعمل وفق لوائح حماية البيئة. وهذا مشار إليه من خلال رمز سلة المهملات المشطوب عليها والمتواجد على الجهاز الكهربائي.



الإشعاع البصري (للأشعة فوق البنفسجية وتحت الحمراء) قلل التعرض للعينين والبشرة.



لا تحرق في مصباح التشغيل.



استخدم الحماية المناسبة أو واقياً للعينين.



ينبغي إيلاء العناية الواجبة وتوفير الاهتمام المطلوب!

تعليمات السلامة المهمة

تحذير: عند استخدام الأجهزة، ينبغي اتباع احتياطات السلامة الأساسية دائماً لتقليل خطر الحرق والصدمة الكهربائية والإصابة الشخصية، بما في ذلك ما يلي:

اقرأ كل التعليمات:

- لا تنظر في المصباح، ولا تعرّض الضوء للعينين. فقد تسبب ضرراً لعينيك.
- لا تغط المصباح بقطعة قماش أو كرتون وما إلى ذلك، وإلا فقد يتسبب ذلك في الاشتعال.
- لا تعرض الجهاز للأمطار أو الثلوج. لا تنظف الجهاز بالماء.
- لا تلمس الجهاز من الداخل باستخدام الملاقط أو الأدوات المعدنية، إلخ.
- عند عدم استخدام الجهاز، قم دائماً بإيقاف تشغيله وإزالة خرطوشة البطارية من الجهاز.
- لا تعرض الجهاز للصددمات بأسقاطه أو صدمته بشيء، إلخ.
- معلومات السلامة الخاصة بوحدة الإضاءة المحمولة التي يتم تشغيلها باستخدام البطاريات.

- يجب أن يتم التخلص من البطارية وفقاً للوائح المحلية لديك المتعلقة بالتخلص من المواد الخطرة.
- لا تحرق البطارية.
- معلومات إضافية خاصة بوحدة الإضاءة.
- إن مصدر ضوء هذا المصباح غير قابل للاستبدال ؛ وعندما يصل إلى نهاية عمره الافتراضي ، فإنه يجب استبدال المصباح بالكامل.
- استخدام أداة البطارية والغالبية بها.
- تحذير: اقرأ جميع تحذيرات وتعليمات السلامة. قد يؤدي عدم اتباع التعليمات والتحذيرات إلى صدمة كهربائية بحرق وإصابة بالغة أو وقوع أي من هذه الحوادث.
- امنم بدء التشغيل غير المقصود. تأكد من وجود المفتاح في موضع إيقاف التشغيل قبل التوصيل بمجموعة البطارية أو نقل أو حمل الجهاز. حمل الجهاز وأصبعك فوق المفتاح أو تزويد الجهاز بالطاقة والمفتاح في موضع التشغيل يتسبب في وقوع الحوادث.
- افصل مجموعة البطارية عن الجهاز قبل إجراء أي تعديلات أو تغيير الملحقات أو تخزين الجهاز. تقلل إجراءات السلامة الوقائية هذه من خطر بدء تشغيل الجهاز بشكل عرضي.
- لا تقم بإعادة الشحن إلا باستخدام الشاحن المحدد من جهة التصنيع. قد يؤدي الشاحن المناسب لنوع واحد من مجموعات البطاريات إلى خطر الحرق عند استخدامه مع مجموعة بطارية أخرى.
- لا تستخدم الأجهزة إلا مع مجموعات البطاريات المخصصة لها تحديداً. قد يتسبب استخدام أي مجموعات بطاريات أخرى في خطر الإصابة والحرق.
- عند عدم استخدام مجموعة البطارية، أبعدها عن الأجسام المعدنية الأخرى، مثل مشابك الورق أو العملات أو المفاتيح أو المسامير أو البراغي أو غيرها من الأجسام المعدنية، لأن ذلك قد يؤدي إلى التوصيل من طرف لأخرى إحداث قصر في طرفي البطارية معاً قد يتسبب في حدوث حروق أو إشعال حريق.
- في ظل ظروف سوء الاستخدام، قد يخرج سائل من البطارية؛ تجنب ملامسته. وفي حال ملامسته دون قصد، فاغسله بالماء. وإذا لامس السائل العينين، يجب طلب المساعدة الطبية أيضاً. السائل الخارج من البطارية قد يسبب التهيج أو الحروق.
- لا تستخدم مجموعة البطارية أو الأجهزة التالفة أو المعدلة. البطاريات التالفة قد تبدي سلوكاً غير متوقع مما يؤدي إلى حريق أو انفجار أو خطر الإصابة.
- لا تعرض مجموعة البطارية أو الجهاز للحرارة أو درجة الحرارة المفرطة. فقد يؤدي التعرض للحرارة أو درجة الحرارة الزائدة عن 130 درجة مئوية (265 فهرنهايت) إلى حدوث انفجار.
- اتبع كل تعليمات الشحن ولا تشحن مجموعة البطارية أو الجهاز خارج نطاق درجة الحرارة المحدد في التعليمات. قد يتسبب الشحن بشكل غير صحيح أو في درجات حرارة خارج النطاق المحدد في تلف البطارية وزيادة خطر الحريق.
- اطلب تنفيذ الخدمة بواسطة الفني الإصلاح المؤهل وباستخدام قطع غير بديلة مطابقة فقط. سيضمن ذلك الحفاظ على سلامة المنتج.
- لا تقم بتعديل أو محاولة إصلاح الجهاز أو مجموعة البطارية إلا على النحو المشار إليه في تعليمات الاستخدام والعناية.
- تعليمات مهمة خاصة بالسلامة بالنسبة لمجموعة البطارية.
- قبل استخدام خرطوشة البطارية، اقرأ كل التعليمات والعلامات التحذيرية الموجودة على (1) شاحن البطارية و(2) البطارية و(3) المنتج الذي يستخدم البطارية.
- لا تفكك خرطوشة البطارية أو تعبت بها. قد يؤدي ذلك إلى نشوب حريق أو توليد حرارة زائدة أو حدوث انفجار.
- إذا أصبح وقت التشغيل أقصر بشكل كبير، فأوقف التشغيل على الفور. قد يؤدي ذلك إلى خطر ارتفاع درجة الحرارة والحروق المحتملة والانفجار.

توضيح للصورة العامة

3. مصابيح المؤشر
6. تحديد وضع السطوع

2. غطاء البطارية
5. مفتاح

1. قفل الغطاء
4. زر التحقق
7. قرص

المواصفات

ML005G	الطراز
40 عدسة	مصباح LED
36/18/14.4 فولت تيار مستمر	مصدر الطاقة
296 mm × 309 mm × 248 mm	الأبعاد (طول × عرض × ارتفاع)
4.6 kg	الوزن الصافي
0.07 m ²	مساحة استقبال الضغط
IP65	درجة الحماية

- قد تختلف المواصفات من بلد لآخر.
- الأبعاد مأخوذة والمقيض في الموضع المنخفض.
- الوزن لا يتضمن خرطوشة البطارية.
- بسبب برنامج البحث والتطوير المستمر الخاص بنا، تخضع المواصفات الواردة هنا للتغيير دون إخطار.

خرطوشة البطارية المستخدمة ووقت التشغيل

منخفض	وقت التشغيل (تقريباً)		خرطوشة البطارية المستخدمة	الجهد
	متوسط	مرتفع		
2.3 ساعة	1.1 ساعة	0.5 ساعة	BL1415N	14.4 فولت
3.5 ساعة	1.8 ساعة	0.8 ساعة	BL1430B	
5.9 ساعة	2.9 ساعة	1.3 ساعة	BL1440	
7.5 ساعة	3.8 ساعة	1.7 ساعة	BL1460B	
3.0 ساعة	1.5 ساعة	0.7 ساعة	BL1815N	18 فولت
3.5 ساعة	2.0 ساعة	0.9 ساعة	BL1820B	
5.5 ساعة	2.7 ساعة	1.3 ساعة	BL1830B	
7.5 ساعة	3.5 ساعة	1.8 ساعة	BL1840B	
10 ساعة	4.5 ساعة	2.3 ساعة	BL1850B	
12 ساعة	5.5 ساعة	2.7 ساعة	BL1860B	
7.0 ساعة	3.5 ساعة	1.7 ساعة	BL4020	36 فولت
9.5 ساعة	4.5 ساعة	2.2 ساعة	BL4025	
15 ساعة	7.5 ساعة	3.5 ساعة	BL4040	
18 ساعة	9.5 ساعة	4.0 ساعة	BL4050F	
30 ساعة	15 ساعة	7.0 ساعة	BL4080F	

- قد لا تتوفر بعض خراطيش البطاريات المذكورة أعلاه تبعاً لمنطقة إقامتك.
- قد تختلف أوقات التشغيل تبعاً لنوع البطارية وحالة الشحن وظروف الاستخدام.

⚠ تحذير: لا تستخدم إلا خراطيش البطاريات المذكورة أعلاه. قد يتسبب استخدام خراطيش بطاريات أخرى في حدوث إصابة و/أو حريق.

لوازم جانبی اختیاری

⚠ احتیاط:

- این لوازم جانبی یا ملحقات برای استفاده با دستگاه Makita شما که در این دفترچه راهنما مشخص شده است توصیه می‌شود. استفاده از لوازم جانبی یا ملحقات دیگر ممکن است خطر آسیب‌دیدگی افراد را به همراه داشته باشد.
- از لوازم جانبی یا ملحقات فقط برای اهداف تعیین‌شده استفاده کنید.
- اگر در خصوص این لوازم جانبی به کمک یا اطلاعات بیشتری نیاز داشتید، از مرکز خدمات محلی Makita خود سوال کنید.
- باتری و شارژر اصلی Makita
- فیلم ضد تابش نور
- آیازور
- سپایه [قسمت شماره: GM00002073]

توجه:

- برخی از موارد موجود در فهرست ممکن است به عنوان لوازم جانبی استاندارد در بسته دستگاه قرار بگیرد. این موارد ممکن است در کشورهای مختلف متفاوت باشد.

نشانهگر ظرفیت باقیمانده باتری (Fig. 3)

(فقط برای کاربری‌های باتری دارای نشانگر)
دکمه بررسی روی کاربری‌های باتری را فشار دهید تا ظرفیت باقیمانده باتری نشان داده شود. چراغ‌های نشانگر برای چند ثانیه روشن می‌شوند.

ظرفیت باقیمانده	چراغ‌های نشانگر		
	در حال چشمک زدن	خاموش	روشن
75 % تا 100 %	■	■	■
50 % تا 75 %	□	■	■
25 % تا 50 %	□	□	■
0 % تا 25 %	□	□	■
باتری را شارژ کنید.	□	□	■
باتری ممکن است خراب شده باشد.	□	□	■

توجه:

- بسته به شرایط استفاده و دمای محیط، این نشانه ممکن است کمی با ظرفیت واقعی متفاوت باشد.
- چراغ نشانگر اول (سمت چپ) موقع کار کردن سیستم محافظت از باتری، چشمک می‌زند.

استفاده از باتری‌های غیر اصلی Makita با باتری‌هایی که دستکاری شده‌اند، ضمانت Makita را برای دستگاه و شارژر Makita بی‌اعتبار می‌کند.

روشن کردن چراغ و انتخاب حالت روشنایی (Fig. 4)

1. کلید: با یک بار فشار دادن کلید، چراغ روشن می‌شود (دستگاه در همان حالت روشنایی که آخرین بار تنظیم شده بود روشن می‌شود). کلید را دوباره فشار دهید، چراغ خاموش می‌شود.
2. انتخاب حالت روشنایی: ترتیب روشنایی عبارت است از: حالت بالا / حالت وسط / حالت پایین / حالت بالا با هر بار فشار دادن کلید هنگام روشن بودن چراغ.

سیستم محافظت از باتری (Fig. 5)

دستگاه به سیستم محافظت از باتری مجهز است تا عمر باتری را افزایش دهد. وقتی ظرفیت باتری کم می‌شود، همانطور که نشان داده می‌شود، چراغ‌های LED به غیر از یک LED خاموش می‌شوند. سپس تقریباً پس از پنج تا ده دقیقه، سیستم به‌طور خودکار برق را قطع می‌کند.

محافظت در برابر گرمای بیش از حد

هنگامی که دستگاه یا باتری بیش از حد گرم می‌شود، دستگاه به‌طور خودکار متوقف می‌شود. قبل از روشن کردن مجدد دستگاه اجازه دهید خنک شود.

عملیات

احتیاط:

- همیشه دستگاه را در جای صاف و مسطح قرار دهید. در غیر این صورت ممکن است به‌طور تصادفی سقوط کند.

تنظیم زاویه نور (Fig. 6)

پیچ‌های هر دو طرف را شل کنید. زاویه نور را تنظیم کنید (دامنه تنظیم 240 درجه است). سپس دوباره پیچ‌ها را محکم کنید.

احتیاط:

مواظب باشید هنگام تنظیم زاویه نور، انگشت‌تان گیر نکند.

چسباندن فیلم ضد تابش نور (Fig. 8)

لوازم جانبی اختیاری

- قبل از چسباندن فیلم ضد تابش، آلودگی را از سطح لنز دستگاه پاک کنید.
- از یک بطری اسپری برای خیس کردن کامل لنز دستگاه و سطحی که فیلم ضد تابش نور به آن وصل شده است استفاده کنید.
- آن را در مرکز لنز دستگاه چسباند.
- از یک کفگیر یا کاردک لاستیکی برای خالی کردن قطرات هوا یا آب بین فیلم و لنز استفاده کنید.
- پس از چسباندن، قطرات آب را با یک پارچه خشک پاک کنید.

نصب آباتور (Fig. 9)

لوازم جانبی اختیاری

برآمدگی آباتور را مطابق تصویر به شکاف دستگاه قلاب کنید.

استفاده از سه‌پایه (لوازم جانبی اختیاری)

احتیاط:

- قبل از به کار بردن لوازم جانبی به همراه چراغ، دفترچه راهنمای آنها را با دقت بخوانید.

برای سهولت کار، می‌توانید چراغ را روی سه‌پایه قرار دهید. (Fig. 7)

احتیاط:

- مراقب باشید هنگام اتصال دستگاه روی سه‌پایه، دستگاه را نیندازید.
- سه‌پایه را روی سطحی هموار و ثابت قرار دهید تا نیفتد.
- پایه‌های سه‌پایه را تا حد اکثر زاویه ممکن باز کنید.
- اگر باد شنیدید در حال وزیدن است، از سه‌پایه استفاده نکنید.
- اطمینان حاصل کنید که دستگاه محکم روی سه‌پایه وصل شده باشد.
- هنگام حمل سه‌پایه به هنگام جمع کردن پایه‌های آن، دستگاه را جدا کنید.
- مراقب باشید هنگام بستن سه‌پایه، دستتان لای پایه‌های سه‌پایه گیر نکند.

نگهداری

احتیاط:

- همیشه قبل از تلاش برای انجام بازبینی و نگهداری، حتماً دستگاه را خاموش کنید، و کاربری‌های باتری را در بیابورید.
- هرگز از بنزین، تینر، الکل یا مواد مشابه استفاده نکنید. استفاده از این مواد ممکن است موجب تغییر رنگ، تغییر شکل یا ترک‌خوردگی شود.
- کاربر باید فقط اقدامات نگهداری شرح داده شده در این دفترچه راهنما را انجام دهد. هر گونه کار دیگری غیر از این باید توسط مراکز خدمات مجاز Makita انجام شود.

تمیزکاری

احتیاط:

- هرگز دستگاه را در آب نشویید.
- هر از گاهی با استفاده از پارچه‌ای که در آب کف‌دار مرطوب شده است، قسمت بیرونی (بدنه دستگاه) را پاک کنید.

کلیه هشدارها و دستورالعمل‌ها را برای مراجعه بعدی نگهداری کنید.

توضیحات کاربردی

⚠ احتیاط:

- همیشه قبل از تنظیم یا بررسی عملکرد دستگاه، حتماً دستگاه را خاموش کنید، و کارتریج باتری را در بیابورید.

نصب یا خارج کردن کارتریج باتری

⚠ احتیاط:

- هنگام نصب یا خارج کردن کارتریج باتری، دستگاه و کارتریج باتری را محکم نگه ندارید.
- محکم نگه نداشتن دستگاه و کارتریج باتری ممکن است باعث شود که آنها از دستتان لیز بخورند و به آسیب دیدن دستگاه و کارتریج باتری و آسیب‌دیدگی شخصی منجر شوند.
- هنگام کار گذاشتن کارتریج باتری مراقب باشید که انگشت (تان) لای دستگاه و کارتریج باتری گیر نکند و همچنین موقع بستن درپوش باتری انگشتتان بین دستگاه و درپوش باتری نماند.

- برای نصب کارتریج باتری، قفل درپوش را آزاد نمایید، و درپوش باتری را باز کنید. (Fig. 1)
- کارتریج باتری را وارد کنید. زبانه کارتریج باتری را با شیار داخل محفظه تراز کنید و بلغزانید تا در جای خود قرار بگیرد. آن را تا آخر فشار دهید تا اینکه با صدای خفیف تق در محل خود قفل شود. اگر نشانگر قرمز را در قسمت بالای دکمه می‌بینید، کارتریج به‌طور کامل قفل نشده است. سپس درپوش باتری را ببندید.
- برای خارج کردن کارتریج باتری، ضمن کشیدن دکمه موجود در جلوی کارتریج، آن را از ابزار بیرون بکشید. (Fig. 2)

⚠ احتیاط:

- کارتریج باتری را همیشه به‌طور کامل در جای خود نصب کنید در غیر این صورت، ممکن است به‌طور تصادفی از دستگاه بیرون بیفتد، و باعث آسیب رسیدن به شما یا افراد حاضر در اطرافتان شود.
- کارتریج باتری را با زور و فشار زیاد نصب نکنید. اگر کارتریج به‌راحتی در جای خود نلغزد، به این معنی است که به درستی جاگذاری نشده است.

- از اتصال کوتاه کارتریج باتری پرهیز کنید.
- از نگهداری و استفاده ابزار و کارتریج باتری در مکان‌هایی که درجه حرارت ممکن است به بیش از 50 درجه سانتی‌گراد (122 درجه فارنهایت) برسد، خودداری کنید.
- از ناخن زدن، برش دادن، خرد کردن، پرتاب کردن، رها کردن کارتریج باتری، یا کوبیدن کارتریج باتری به یک جسم سخت اجتناب کنید. چنین رفتاری ممکن است منجر به آتش‌سوزی، گرمای بیش از حد، یا انفجار شود.
- از باتری آسیب‌دیده استفاده نکنید.
- استفاده از باتری‌های لیتیم یون عرضه شده در محصول تابع الزامات «قانون کالاهای خطرناک» است.
- برای حمل و نقل تجاری مثلاً توسط اشخاص ثالث، و نمایندگی‌های حمل و نقل، الزامات ویژه بسته‌بندی و برچسب‌گذاری باید رعایت شود. برای آمادسازی کالایی که حمل می‌شود، مشورت کردن با متخصص مواد خطرناک الزامی است. لطفاً تا حد امکان مقررات ملی دقیق‌تر را نیز رعایت کنید. اتصالات رو باز را نوار چسب ببندید یا بپوشانید و باتری را به گونه‌ای به هم ببندید که در بسته‌بندی تکان نخورد.
- باتری‌ها را فقط با محصولاتی که توسط Makita مشخص شده است به کار ببرید. نصب باتری‌ها روی محصولات غیر سازگار ممکن است به آتش‌سوزی، گرمای بیش از حد، انفجار یا نشت الکترولیت منجر شود.
- اگر قرار است از این ابزار برای مدت طولانی استفاده نشود، باید باتری از ابزار خارج شود.
- در حین استفاده و پس از آن، کارتریج باتری ممکن است گرم شود که همین موضوع می‌تواند باعث سوختگی یا سوختگی با دمای پایین شود. هنگام دست زدن به کارتریج‌های باتری داغ حواستان را جمع کنید.
- بلافاصله پس از استفاده، پایانه ابزار را لمس نکنید، زیرا ممکن است به اندازهای داغ شده باشد که باعث ایجاد سوختگی شود.
- اجازه ندهید پراده، گرد و غبار یا خاک در داخل پایانه‌ها، سوراخ‌ها و شیارهای کارتریج باتری گیر کنند. این موضوع ممکن است به عملکرد ضعیف یا خراب شدن ابزار یا کارتریج باتری منجر شود.
- از کارتریج باتری در نزدیکی کابل‌های فشار قوی استفاده نکنید، مگر در مواردی که این ابزار از استفاده در نزدیکی کابل برق فشار قوی پشتیبانی کند. این موضوع ممکن است به نقص در عملکرد یا خراب شدن ابزار یا کارتریج باتری منجر شود.
- باتری را از دسترس کودکان دور نگه دارید.
- نکاتی برای حفظ حداکثر عمر باتری.
- قبل از تخلیه کامل، کارتریج باتری را شارژ کنید.
- هر وقت متوجه شدید برق باتری ابزار کم است، همیشه کار با ابزار را متوقف کنید و کارتریج باتری را شارژ نمایید.
- هرگز کارتریج باتری کاملاً شارژ شده را شارژ نکنید.
- شارژ بیش از حد، طول عمر باتری را کوتاه می‌کند.
- کارتریج باتری را در درجه حرارت اتاق یعنی در دمای 10 تا 40 درجه سانتی‌گراد (50 تا 104 درجه فارنهایت) شارژ کنید. قبل از شارژ، بگذارید کارتریج باتری داغ خنک شود.
- هنگام استفاده نکردن از کارتریج باتری، آن را از ابزار یا شارژر جدا کنید.
- در صورت عدم استفاده از کارتریج باتری برای مدت طولانی (بیش از شش ماه)، آن را شارژ کنید.

⚠ احتیاط: فقط از باتری‌های اصلی Makita استفاده کنید.

- باتری‌های غیر اصلی Makita یا باتری‌هایی که تغییر کرده‌اند ممکن است باعث ترکیدن باتری شود و به آتش‌سوزی، آسیب شخصی و خسارت بیانجامد. این اتفاق همچنین ضمانت Makita را برای ابزار و شارژر Makita بی‌اعتبار می‌کند.

در زیر، نمادهای مورد استفاده در تجهیزات نشان داده شده است. حتماً معنی و مفهوم آنها را قبل از استفاده درک کنید.



• دفترچه راهنمای دستورالعمل را بخوانید.



• فقط برای کشورهای اتحادیه اروپا. به دلیل وجود اجزای خطرناک در تجهیزات، ضایعات تجهیزات الکتریکی و الکترونیکی، ذخایر و باتری‌ها ممکن است تأثیر منفی بر محیط زیست و سلامت انسان داشته باشند. وسایل برقی و الکترونیکی یا باتری‌ها را با زباله‌های خانگی به دور ناندازید! طبق دستورالعمل اروپا در مورد ضایعات تجهیزات الکتریکی و الکترونیکی و انباشته‌کننده‌ها و باتری‌ها و ضایعات انباشته‌کننده‌ها و



باتری‌ها و همچنین انطباق آنها با قوانین ملی، نسبت به زباله‌های شهری که مطابق با مقررات حفاظت از محیط زیست عمل می‌کند، ضایعات تجهیزات الکتریکی، باتری‌ها و انباشته‌ها باید به طور جداگانه ذخیره شده و به یک نقطه جمع‌آوری جداگانه تحویل داده شوند.

این با نماد سطل زباله چرخدار خط خورده که روی تجهیزات قرار داده شده است نشان داده می‌شود.



• تابش نوری (UV و IR).

تا حد امکان چشم را پوستتان را کمتر در معرض نور قرار دهید.



• به چراغ روشن خیره نشوید.



• از عینک یا محافظ چشم مناسب استفاده کنید.



• دقت و توجه ویژه‌ای به خرج دهید!

دستورالعمل‌های ایمنی مهم

⚠ هشدار: هنگام استفاده از دستگاه‌ها، باید اقدامات احتیاطی و ایمنی اولیه را همواره رعایت کنید تا خطر آتش‌سوزی، برق‌گرفتگی و آسیب شخصی کاهش یابد، از جمله موارد زیر:

تمام دستورالعمل‌ها را بخوانید.

1. به نور خیره نشوید و با چشمانتان را در معرض نور قرار ندهید. ممکن است چشمانتان آسیب ببینند.
2. چراغ را با پارچه یا کarten و غیره نپوشانید، در غیر این صورت ممکن است باعث ایجاد آتش‌سوزی شود.
3. آن را در معرض باران و برف قرار ندهید. آن را در آب نشویید.
4. از لمس کردن قسمت داخلی دستگاه با موچین، ابزارهای فلزی و غیره خودداری کنید.
5. هنگامی که دستگاه در حال استفاده نیست، آن را همیشه خاموش کنید و کارتریج باتری را از دستگاه جدا کنید.
6. بارها کردن دستگاه، ضربه زدن به آن و کارهایی از این دست به آن شوک وارد نکنید.
7. اطلاعات ایمنی برای نورافکن‌های قابل حمل دارای باتری.

- دفع باتری باید مطابق با مقررات محلی شما در رابطه با دفع مواد خطرناک انجام شود.
- باتری را آتش نزنید.
- 8. اطلاعات اضافی برای نورافکن‌ها.
- منبع نور این لامپ قابل تعویض نیست. هنگامی که منبع نور به پایان عمر خود رسید، کل لامپ باید تعویض شود.
- استفاده و مراقبت از ابزار باتری.
- 9. هشدار: تمام هشدارها و دستورالعمل‌های ایمنی را بخوانید. عدم رعایت هشدارها و دستورالعمل‌های ذکر شده در فهرست زیر ممکن است منجر به برق‌گرفتگی، آتش‌سوزی و یا آسیب جدی شود.
- از راه‌اندازی غیر عمدی دستگاه جلوگیری کنید. قبل از اتصال دستگاه به مجموعه باتری، برداشتن آن یا حمل کردن آن، اطمینان حاصل کنید که کلید در حالت خاموش باشد. حمل دستگاه هنگام قرار داشتن انگشت روی کلید یا به برق زدن دستگاه موقع روشن بودن کلید آن باعث بروز حادثه می‌شود.
- قبل از انجام هرگونه تنظیم، تعویض لوازم جانبی یا نگهداری دستگاه در انبار، مجموعه باتری را از دستگاه جدا کنید. انجام اقدامات ایمنی و پیشگیرانه این چنینی خطر روشن شدن تصادفی دستگاه را کاهش می‌دهد.
- دستگاه را فقط با شارژر مخصوص مشخص‌شده توسط سازنده شارژ کنید. شارژر مناسب برای یک نوع مجموعه باتری ممکن است هنگام استفاده با مجموعه باتری دیگر منجر به بروز خطر آتش‌سوزی شود.
- از دستگاه‌ها فقط با مجموعه‌های باتری مخصوص استفاده کنید. استفاده از مجموعه باتری دیگر ممکن است به آسیب‌دیدگی و آتش‌سوزی منجر شود.
- در صورت عدم استفاده از مجموعه باتری، آن را از دیگر اشیاء فلزی مانند گیره کاغذ، سکه، کلید، میخ، پیچ یا سایر اشیاء فلزی کوچک، که ممکن است باعث اتصال یک پایانه به پایانه دیگر شود دور نگه دارید. اتصال کوتاه پایانه‌های باتری ممکن است باعث سوختگی یا آتش‌سوزی شود.
- در شرایط استفاده نادرست، ممکن است مایعی از باتری خارج شود؛ به آن دست نزنید. اگر به‌طور تصادفی با بدن‌تان تماس پیدا کرد، با آب فراوان بشویید. در صورت تماس مایع با چشم، علاوه بر این کار به پزشک نیز مراجعه کنید. مایع خارج شده از باتری ممکن است باعث سوزش یا سوختگی شود.
- از مجموعه باتری یا دستگاه آسیب‌دیده یا دستکاری‌شده استفاده نکنید. باتری‌های آسیب‌دیده یا دستکاری‌شده ممکن است رفتار غیرقابل پیش‌بینی داشته باشند و در نتیجه منجر به آتش‌سوزی، انفجار یا آسیب جسمی شوند.
- یک باتری یا دستگاه را در معرض آتش یا دمای بیش از حد قرار ندهید. قرار دادن آنها در معرض آتش یا دمای بالاتر از 130 درجه سانتی‌گراد (265 درجه فارنهایت) ممکن است باعث انفجار شود.
- تمام دستورالعمل‌های شارژ کردن را دنبال کنید و یک باتری یا دستگاه را خارج از محدوده دمایی مشخص‌شده در دستورالعمل‌ها شارژ نکنید. شارژ نادرست دستگاه یا شارژ کردن آن در دمای خارج از محدوده مشخص‌شده ممکن است به باتری آسیب بزند و خطر آتش‌سوزی را افزایش دهد.
- سرویس کردن دستگاه را به یک تعمیرکار واجد شرایط بسپارید که فقط از قطعات یدکی یکسان استفاده می‌کند. این کار باعث می‌شود که ایمنی محصول حفظ شود.
- دستگاه با مجموع باتری را دستکاری نکنید یا سعی نکنید که آن را تعمیر نمایید، مگر اینکه دستورالعمل‌های مربوط به استفاده و مراقبت را رعایت کنید.
- 10. دستورالعمل‌های ایمنی مهم برای کارتریج باتری.
- قبل از استفاده از کارتریج باتری، تمام دستورالعمل‌ها و علائم هشداردهنده روی (1) شارژر باتری، (2) باتری و (3) محصولی که از باتری استفاده می‌کند را بخوانید.
- کارتریج باتری را باز یا دستکاری نکنید. این کار ممکن است منجر به آتش‌سوزی، گرمای بیش از حد، یا انفجار شود.
- اگر زمان بهره‌برداری نسبت به قبل بیش از حد کوتاه شده باشد، بلافاصله دستگاه را متوقف کنید. این کار ممکن است به داغ شدن، سوختگی احتمالی و حتی انفجار منجر شود.
- اگر الکترولیت به چشم شما رفت، آن را با آب تمیز بشویید و سریعاً به پزشک مراجعه کنید. این مواد ممکن است باعث از بین رفتن بینایی شما شود.

توضیحات نمای کلی

3. چراغ‌های نشانگر
6. انتخاب حالت روشنایی

2. درپوش باتری
5. کلید

1. قفل درپوش
4. دکمه بررسی
7. پیچ

مشخصات

ML005G	مدل
عدد 40	LED
36 / 18 / 14.4 ولت برق مستقیم	منبع نیرو
296 mm × 309 mm × 248 mm	ابعاد (طول × عرض × ارتفاع)
4.6 kg	وزن خالص
0.07 m ²	منطقه حمل فشار
IP65	درجه حفاظت

- مشخصات ممکن است در کشور های مختلف متفاوت باشد.
- این ابعاد در حالتی که دستگیره پایین است، محاسبه شده است.
- وزن شامل کارتریج باتری نمی باشد.
- با توجه به ادامه برنامه تحقیق و توسعه ما، مشخصات موجود در این دفترچه ممکن است بدون اطلاع قبلی تغییر یابد.

کارتریج باتری قابل استفاده و زمان کارکرد آن

زمان کارکرد (تقریبی)			کارتریج باتری قابل استفاده	ولتاژ
پایین	متوسط	بالا		
2.3 ساعت	1.1 ساعت	0.5 ساعت	BL1415N	14.4 V
3.5 ساعت	1.8 ساعت	0.8 ساعت	BL1430B	
5.9 ساعت	2.9 ساعت	1.3 ساعت	BL1440	
7.5 ساعت	3.8 ساعت	1.7 ساعت	BL1460B	
3.0 ساعت	1.5 ساعت	0.7 ساعت	BL1815N	18 V
3.5 ساعت	2.0 ساعت	0.9 ساعت	BL1820B	
5.5 ساعت	2.7 ساعت	1.3 ساعت	BL1830B	
7.5 ساعت	3.5 ساعت	1.8 ساعت	BL1840B	
10 ساعت	4.5 ساعت	2.3 ساعت	BL1850B	
12 ساعت	5.5 ساعت	2.7 ساعت	BL1860B	
7.0 ساعت	3.5 ساعت	1.7 ساعت	BL4020	36 V
9.5 ساعت	4.5 ساعت	2.2 ساعت	BL4025	
15 ساعت	7.5 ساعت	3.5 ساعت	BL4040	
18 ساعت	9.5 ساعت	4.0 ساعت	BL4050F	
30 ساعت	15 ساعت	7.0 ساعت	BL4080F	

- بسته به منطقه سکونت شما، ممکن است برخی از کارتریج‌های باتری ذکر شده در فهرست بالا موجود نباشد.
- بسته به نوع باتری، وضعیت شارژ و وضعیت استفاده ممکن است زمان کارکرد متفاوت باشد.

⚠ هشدار: فقط از کارتریج‌های باتری ذکر شده در فهرست بالا استفاده کنید. استفاده از کارتریج‌های باتری دیگر ممکن است باعث آسیب‌دیدگی و/یا آتش‌سوزی شود.

Makita Europe N.V. Jan-Baptist Vinkstraat 2,
3070 Kortenberg, Belgium

Makita Corporation 3-11-8, Sumiyoshi-cho,
Anjo, Aichi 446-8502 Japan